

2024

C A T A L O G O
G E N E R A L E

TRECNOTELAI®



Stai toccando con mano un nostro contributo concreto alla salvaguardia dell'ambiente.

Il Catalogo Tecnotelai è stampato su carta Fedrigoni Symbol Freelifa Satin Premium White costituita da pura cellulosa E.C.F. e da un elevato contenuto di fibre di riciclo certificate FSC®.

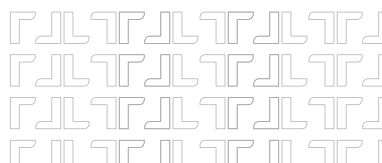

LA NOSTRA MISSIONE

Essere **Leader in Italia** nella vendita **B2B** di **Arredamento Industriale** e per **Ufficio**, creando e mantenendo **relazioni virtuose** con Clienti e Fornitori grazie a **professionalità, servizio e disponibilità**.



PRONTA
CONSEGNA

Tutti i prodotti a catalogo, **esclusivamente Made in Italy**, sono sempre disponibili all'interno di un magazzino di oltre 15.000 mq.



INTERLOCUTORE
UNICO

Un interlocutore unico che si occupa dell'**allestimento di qualsiasi spazio di lavoro**, dalle aree di produzione e stoccaggio fino agli uffici.



PROGETTAZIONE
E CONSULENZA

I nostri tecnici, mediante visite in loco, analizzano gli spazi, effettuano rilievi planimetrici, raccolgono le indicazioni e i desideri del cliente per **sviluppare diverse ipotesi progettuali**.



TRASPORTO
E MONTAGGIO



AMBIENTE

Le soluzioni proposte da Tecnotelai vengono consegnate presso la sede del cliente da personale qualificato, grazie ad un **servizio di trasporto veloce e capillare**. Un team di **montatori esperti** completa la prestazione occupandosi di tutte le attività di installazione.

Il rispetto per l'ambiente e per il pianeta che ci ospita è un altro aspetto fondamentale che caratterizza il nostro lavoro. Sensibilizziamo così i nostri dipendenti ai principi delle "3R" (**Risparmiare, Riutilizzare, Riciclare**) attraverso campagne mirate.

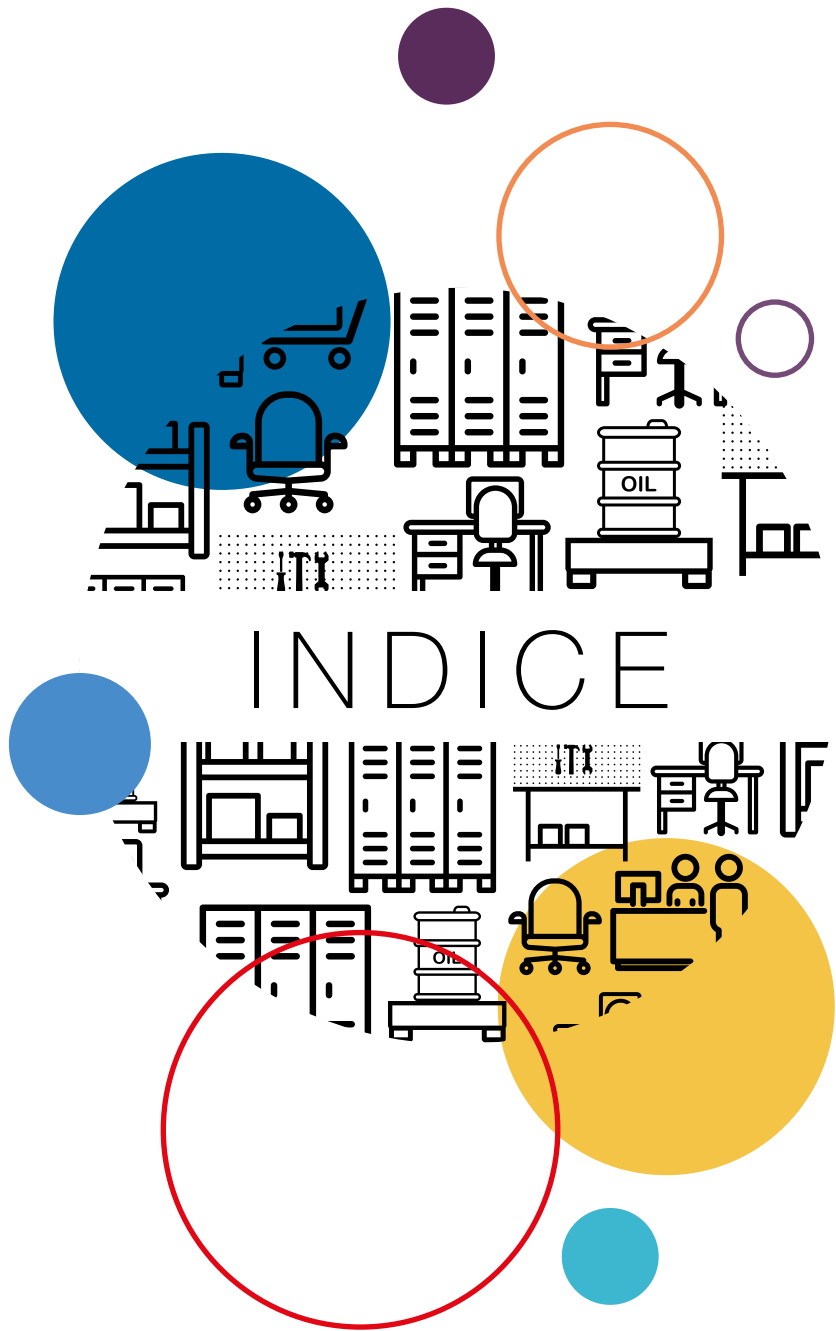



SPAZI COMUNI

DA PAG. 1 A PAG. 20



ARMADI SPOGLIATOIO
Serie Orazio
pag. 2



ARMADI SPOGLIATOIO
Serie Classico
pag. 6



ARMADI SPOGLIATOIO
Serie Classico con panca
e vano portascarpe
pag. 9



ARMADI SPOGLIATOIO
Serie Stone
pag. 10

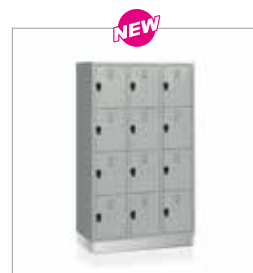

CASELLARI E
PORTAOGGETTI
pag. 11



PANCHE
pag. 12

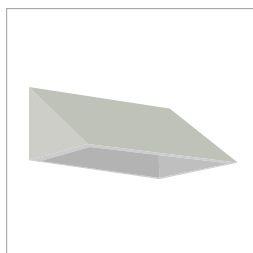

ACCESSORI SPOGLIATOI
pag. 13



ARMADI MULTIUSO
pag. 14



ARMADI ZINCOPLASTIFICATI
PER ESTERNO
pag. 15



INOX
Spogliatoi e Armadi
pag. 16



INOX
Multivano, Multiuso, Panche
e Carrelli
pag. 17



INOX
Carrelli e Tavoli
pag. 18

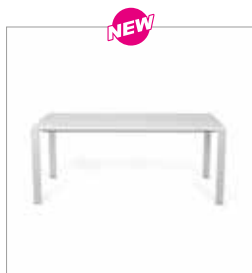

MENSA
Tavoli
pag. 19

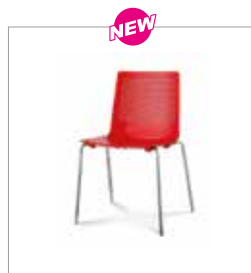

MENSA
Sedie
pag. 20



OFFICINA
DA PAG. 21 A PAG. 118



BANCHI DA LAVORO
Serie 2014
pag. 22



BANCHI DA LAVORO
Serie Classico
pag. 27

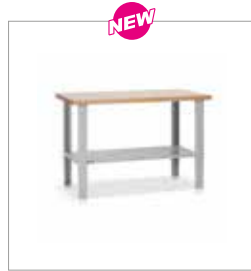

BANCHI DA LAVORO
ELEVABILI
Serie Lift
pag. 36



BANCHI DA LAVORO
Bancutensili
pag. 38



BANCHI DA LAVORO
Bancutensili su ruote
pag. 43

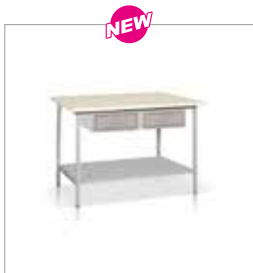

TAVOLI DA LAVORO
pag. 48



TAVOLI DA LAVORO E DA
IMBALLAGGIO ELEVABILI
pag. 49

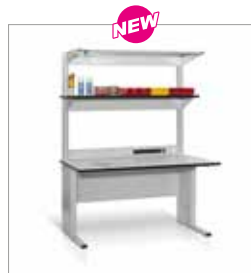

TAVOLI DA LAVORO,
CASSETTIERA E SGABELLO
ESD
pag. 50



STAZIONE DI RICARICA
PER BATTERIE
pag. 51



SGABELLI INDUSTRIALI
pag. 52



CAVALLETTO
pag. 54



TAPPETO E PEDANE
pag. 55



PEDANA ANTIFATICA
PER PAVIMENTO
pag. 56



PORTAUTENSILI
Serie Stark
pag. 57



PORTAUTENSILI
Serie 900
pag. 68



PORTAUTENSILI
Serie Classico
pag. 77

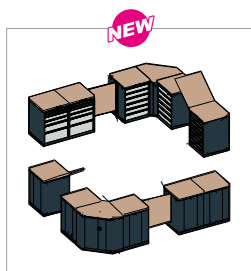

BANCHI VENDITA
Serie Stark
pag. 80



BANCHI VENDITA
Serie Kombo
pag. 81



ARMADI INDUSTRIALI
con Ante Battenti
pag. 82



ARMADI INDUSTRIALI
con Ante Scorrevoli
pag. 86



ARMADIO PORTA COMPUTER
pag. 87

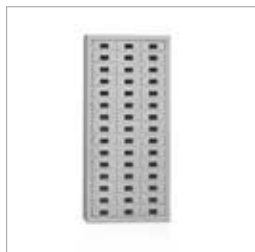

PORTAMINUTERIE
Armadi
pag. 88



PORTAMINUTERIE
Cassettiere
pag. 93



PORTAMINUTERIE
Scaffali
pag. 96



CONTENITORI E CASSETTE
IN PLASTICA
Bocca di lupo in polipropilene
rigenerato
pag. 97



CONTENITORI E CASSETTE
IN PLASTICA
Cassette in polipropilene
rigenerato
pag. 98



CONTENITORI E CASSETTE
IN PLASTICA
Bocca di lupo in polietilene
pag. 99



CONTENITORI E CASSETTE
IN PLASTICA
Bocca di lupo in polistirolo
pag. 100



CONTENITORI E CASSETTE
IN PLASTICA
Cassette in polipropilene
pag. 101



CONTENITORI E CASSETTE
IN PLASTICA
Contenitori in polipropilene
pag. 102



CASSETTIERE IN PLASTICA
pag. 103

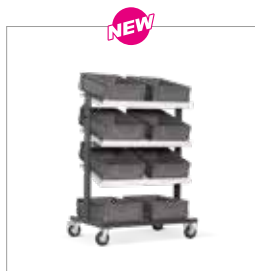

CARRELLI PORTA CASSETTE
pag. 108

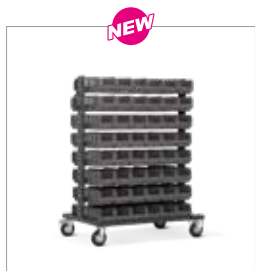

PORTA CONTENITORI
BOCCA DI LUPO
Carrelli
pag. 109



PORTA CONTENITORI
BOCCA DI LUPO
Scaffali
pag. 111



PORTA CONTENITORI
BOCCA DI LUPO
Armadi
pag. 112

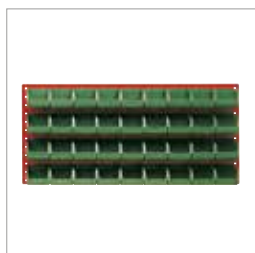

PORTA CONTENITORI
BOCCA DI LUPO
Pannelli
pag. 113



CASSETTIERE SERIE 4
Scaffali
pag. 114



CASSETTIERE SERIE 4
Carrelli
pag. 116



CASSETTIERE SERIE 4
pag. 117



RETI DIVISORIE
pag. 118



AMBIENTE E SICUREZZA

DA PAG. 119 A PAG. 142

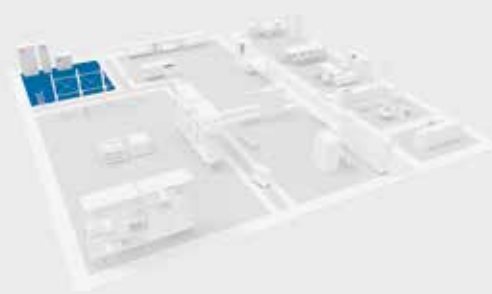

ARMADI
per Vernici e Solventi
pag. 120



ARMADI
per Fitosanitari
pag. 121



ARMADI
per Prodotti Chimici
pag. 122



ARMADI
per Dispositivi di Protezione
Individuale
pag. 123



ATTREZZATURE PER FUSTI
Vasche in lamiera e Carrelli
pag. 124



ATTREZZATURE PER FUSTI
Portafusti
pag. 127



ATTREZZATURE PER FUSTI
Vasche in polietilene
pag. 129



ATTREZZATURE PER FUSTI
Box con ante
pag. 130



ATTREZZATURE PER
CISTERNETTE
Vasche in lamiera
pag. 131



ATTREZZATURE PER
CISTERNETTE
Vasche in polietilene
pag. 132



ATTREZZATURE PER
CISTERNETTE
Box con ante
pag. 133



PAVIMENTO E VASCA IN
POLIETILENE
pag. 134



CONTENITORI E SISTEMI DI
CONTENIMENTO ECOLOGICI
pag. 135



BONIFICA E PRONTO
INTERVENTO AMBIENTALE
Assorbenti Universali
pag. 136



BONIFICA E PRONTO
INTERVENTO AMBIENTALE
Assorbenti Olio e Idrocarburi
pag. 137

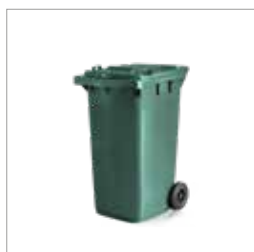

RACCOLTA DIFFERENZIATA
pag. 138



BIG BAG
pag. 139

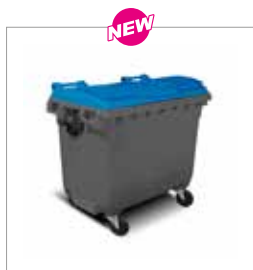

CASSONETTO CARRELLATO
pag. 140



STOCCAGGIO BOMBOLE
pag. 141



CARRELLO LAVAPEZZI E
ARMADIO CON TANICHE
pag. 142



MOVIMENTAZIONE

DA PAG. 143 A PAG. 154



CARRELLI
a Vasche Serie 2014
pag. 144



CARRELLI
a Vasche Serie Classico
pag. 145



CARRELLI
a Pianale
pag. 150

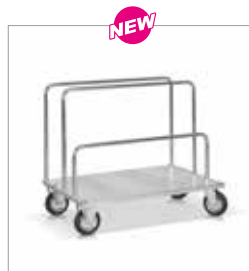

CARRELLI
a Pianale per carichi lunghi
pag. 151



CARRELLI
a Piani
pag. 152



CARRELLI
Verticali
pag. 154



CARRELLI
Roll Container
pag. 154



STOCCAGGIO

DA PAG. 155 A PAG. 254



PORTAPALLET
Serie 80-115
pag.156



PORTAPALLET
Serie 85-110
pag.162



RETI ANTICADUTA PER
SCAFFALATURE
pag. 168



SISTEMA PARACOLPI
pag. 170



PALLET
pag. 171



SCAFFALATURA
Serie 45 e Portagomme
pag. 172



SCAFFALATURA
Serie MINI-MAXI
pag. 182



SCAFFALATURA
a Gancio
pag. 196



SCAFFALATURA
a Bullone
pag. 203



SCAFFALATURA
Inox a Bullone
pag. 206



SCAFFALATURA
per Alimenti
pag. 208



ETICHETTE E ROTOLI
MAGNETICI
pag. 210



CANTILEVER
Serie IPE 90
pag. 212



CANTILEVER
Serie 102-152
pag. 216



CANTILEVER
Serie 50
pag. 222



RASTRELLIERA
pag. 226



SCAFFALE PORTABOBINE
pag. 229



CONTENITORI
Bauli
pag. 231



CONTENITORI
Industriali in metallo
pag. 232



CONTENITORI
Industriali in plastica
pag. 238



CONTENITORE
Manutenzione aerea
pag. 241

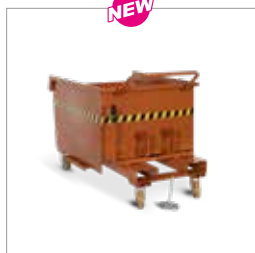

BENNE RIBALTABILI
pag. 242

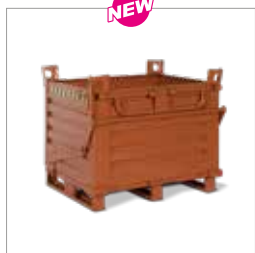

CONTENITORI CON
FONDO APRIBILE
pag. 244



SCALE
a Palchetto
pag. 246



SCALE
Scorrevoli
pag. 248



SCALE
Agganciabili
pag. 249



SCALE
a Libro
pag. 250

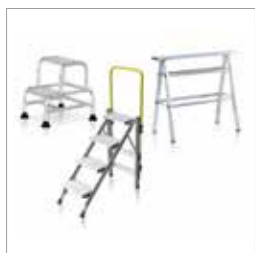

SCALE
Sgabelli e Cavalletti
pag. 251



SCALE
Professionali Multiuso
pag. 252



SCALE
a Gabbia
pag. 253



ARREDI E ARCHIVIO

DA PAG. 255 A PAG. 302



DIREZIONALI Scrivanie
CARISMA
pag. 256



DIREZIONALI Scrivanie
CANONE
pag. 260



OPERATIVE Scrivanie
VANIGLIA
pag. 262



OPERATIVE Scrivanie
FUNZIONALE "U"
pag. 264



OPERATIVE Scrivanie
FUNZIONALE "T"
pag. 268



OPERATIVE Scrivanie
FUNZIONALE CON FIANCHI
pag. 272



OPERATIVE Scrivanie
ELEVABILI ELETTRICAMENTE
pag. 276



OPERATIVE Scrivanie
CON PIANO RIBALTABILE
pag. 277



RIUNIONE Tavoli
CARISMA
pag. 278



RIUNIONE Tavoli
CANONE
pag. 280



RIUNIONE Tavoli
SMART
pag. 282



RIUNIONE Tavoli
VANIGLIA
pag. 284



RIUNIONE Tavoli
FUNZIONALE
pag. 286



CASSETTIERE
CANONE E VANIGLIA
pag. 290



CASSETTIERE
CARISMA, FUNZIONALE,
ELEVABILE E GIADA
pag. 291



LIBRERIE
CANONE, VANIGLIA E SMART
pag. 292



LIBRERIE
CARISMA, FUNZIONALE,
E GIADA
pag. 294



LOCKERS
pag. 297



ACHIVIAZIONE METALLO
ARMADI E CLASSIFICATORI
pag. 298



ACHIVIAZIONE METALLO
CARTELLIERE E
PORTADISEGNI
pag. 302



ACCOGLIENZA

DA PAG. 303 A PAG. 308



RECEPTION GIADA
Finiture
pag. 306



RECEPTION GIADA
Esempi di composizione
pag. 306



RECEPTION GIADA
Componenti
pag. 307



ATTESA Sedute
DELIA
pag. 327



ATTESA Sedute
URANIA
pag. 328



SEDUTE E COMPLEMENTI

DA PAG. 309 A PAG. 329

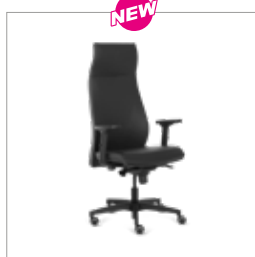

DIREZIONALI
AGNES
pag. 310

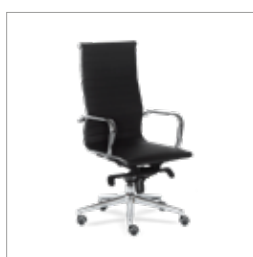

DIREZIONALI
SESTANTE ECO
pag. 311

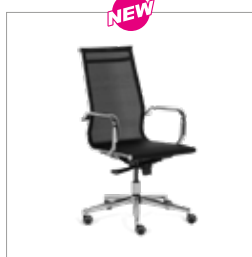

DIREZIONALI
SESTANTE RETE
pag. 312

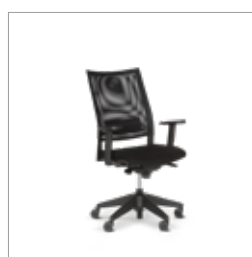

DIREZIONALI
SEDNA
pag. 313

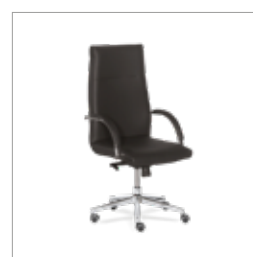

DIREZIONALI
ACQUARIO
pag. 314

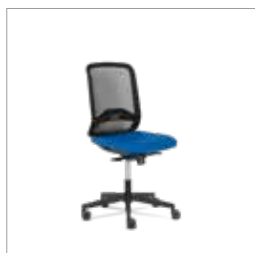

OPERATIVE
ATLAS
pag. 315

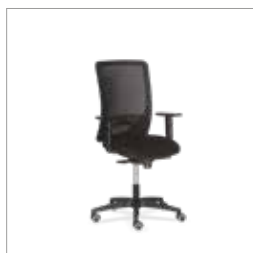

OPERATIVE
IDRA
pag. 316

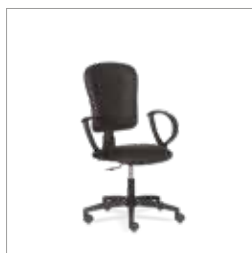

OPERATIVE
NUOVA ANTARES
pag. 317

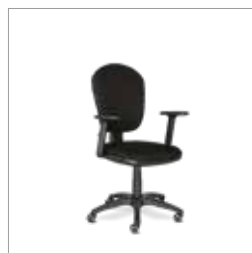

OPERATIVE
BETA
pag. 318

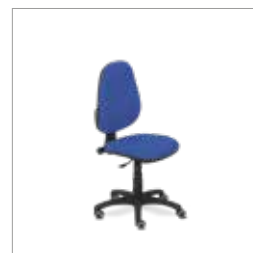

OPERATIVE
GEMMA
pag. 319



COLLETTIVITÀ
GAIA
pag. 320



COLLETTIVITÀ
IGEA
pag. 321



COLLETTIVITÀ
DEMETRA
pag. 322



COLLETTIVITÀ
IRIDE
pag. 323



COLLETTIVITÀ
GIOVE
pag. 324

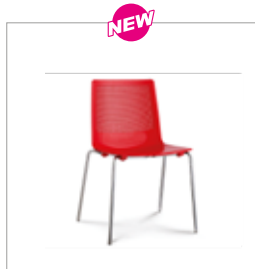

COLLETTIVITÀ
ASTRA
pag. 325



COLLETTIVITÀ
NETTUNO
pag. 326

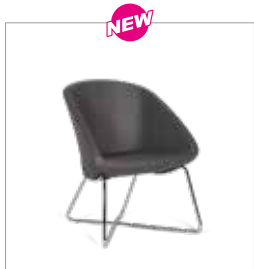

ATTESA
DELIA
pag. 327



ATTESA
URANIA
pag. 328



COMPLEMENTI
APPENDIABILI E CESTINI
pag. 329

ELENCO
CODICI PRODOTTI
DA PAG. 331 A PAG. 341

LEGENDA ARREDO INDUSTRIALE



PROFONDITÀ



LUNGHEZZA



DIMENSIONI



ESTRAZIONE TOTALE 100%

Cassetto totalmente estraibile.



ESTRAZIONE TELESCOPICA 100%

Cassetto totalmente estraibile con guide telescopiche.



ANTE SCORREVOLI

Ante scorrevoli su binario.



MONOBLOCCO

Strutture saldate.



FORNITO MONTATO



FORNITO SMONTATO



ACCESSORIO CONSIGLIATO



ESEMPIO DI COMPOSIZIONE

Esempio di assemblaggio del prodotto.



ACCESSORI

Prodotti correlati all'articolo principale.



NUOVI PRODOTTI



ESD
Prodotti antistatici.



AISI

American Iron and Steel Institute.



PLUS

Caratteristica distintiva per qualità e/o funzionalità.

ARMADI SPOGLIATOIO

- Orazio ----- pag. **2**
- Classico ----- pag. **6**
- Classico con panca e vano portascarpe ----- pag. **9**
- Stone ----- pag. **10**

CASELLARI E PORTAOGGETTI ----- pag. **11**

PANCHE ----- pag. **12**

ACCESSORI SPOGLIATOI ----- pag. **13**

ARMADI MULTIUSO ----- pag. **14**

**ARMADI ZINCOPLASTIFICATI
PER ESTERNO** ----- pag. **15**

INOX

- Spogliatoi e Armadi ----- pag. **16**
- Multivano, Multiuso, Panche e Carrelli ----- pag. **17**
- Carrelli e Tavoli ----- pag. **18**

MENSA

- Tavoli ----- pag. **19**
- Sedie ----- pag. **20**

ELENCO
ACCESSORI

Nasello in metallo pag. 13

NOTE
TECNICHE

- **STRUTTURA MONOBLOCCO.**
- **VERNICIATURA A POLVERE.**

COLORE
DI SERIE

RAL 7038

VARIANTE
COLORE

RAL 7038 scocche
RAL 5015 ante
CONSEGNA 30 GG.

Realizzati in lamiera di acciaio di prima scelta spessore 6-7/10. Ogni posto di profondità mm. 330 è corredato di 1 cappelliera, 1 appendiabiti in plastica e 1 gancio per asciugamani; ogni posto di profondità mm. 500 è corredato di 1 cappelliera, 1 tubo portagruccie e 2 ganci per asciugamani. Le ante sono rinforzate, dotate di foratura per l'aerazione e chiusura con serratura a linguetta. L'altezza dei piedi è di mm. 190, protetti con puntali in plastica.



PROFONDITÀ 330 mm.

Vano cappelliera mm. 255 x 285 x 165 h. utile.



ARMADIO
art. **E504**

ACCESSORIO
TETTO ANTIPOLVERE
art. **E409**

ARMADIO
art. **E506**

ACCESSORIO
TETTO ANTIPOLVERE
art. **E418**

ARMADIO
art. **E500**

ACCESSORIO
TETTO ANTIPOLVERE
art. **E383**

ARMADIO
art. **E502**

ACCESSORIO
TETTO ANTIPOLVERE
art. **E384**



TETTO ANTIPOLVERE
vedi pag. 13

ART.	DIMENSIONI LxPxH (mm)	VANI
E500	315 x 330 x 1800	1
E502	610 x 330 x 1800	2
E504	905 x 330 x 1800	3
E506	1200 x 330 x 1800	4

ELENCO ACCESSORI

Nasello in metallo pag. 13
Grucce pag. 13

NOTE TECNICHE

- STRUTTURA MONOBLOCCO.
- VERNICIATURA A POLVERE.

COLORE DI SERIE

RAL 7038

VARIANTE COLORE

RAL 7038 RAL 5015
scocche ante
CONSEGNA 30 GG.



PROFONDITÀ 500 mm.

Vano cappelliera mm. 255 x 390 x 165 h. utile.



ARMADIO
art. E512

ACCESSORIO
TETTO
ANTIPOLVERE
art. E419



ARMADIO
art. E514

ACCESSORIO
TETTO
ANTIPOLVERE
art. E420



ARMADIO
art. E516

ACCESSORIO
TETTO
ANTIPOLVERE
art. E387



PROFONDITÀ 500 mm.

Vano interno mm. 245 x 480 x 745 h. utile.



ARMADIO
art. E542

ACCESSORIO
TETTO
ANTIPOLVERE
art. E419



ARMADIO
art. E544

ACCESSORIO
TETTO
ANTIPOLVERE
art. E420





ARMADIO
art. E546

ACCESSORIO
TETTO
ANTIPOLVERE
art. E387

ART.	DIMENSIONI LxPxH (mm)	VANI
E512	610 x 500 x 1800	2
E514	905 x 500 x 1800	3
E516	1200 x 500 x 1800	4
E542	610 x 500 x 1800	4
E544	905 x 500 x 1800	6
E546	1200 x 500 x 1800	8



TETTO ANTIPOLVERE
vedi pag. 13

ELENCO ACCESSORI	NOTE TECNICHE	COLORE DI SERIE	VARIANTE COLORE
Nasello in metallo pag. 13 Gruccia pag. 13	<ul style="list-style-type: none"> • STRUTTURA MONOBLOCCO. • VERNICIATURA A POLVERE. • TRAMEZZA ZINCATA. 	 RAL 7038	 RAL 7038 scocche RAL 5015 ante CONSEGNA 30 GG.

 **PROFONDITÀ 500 mm.**
Vano cappelliera mm. 345 x 390 x 165 h. utile.
Con tramezza.





 **PROFONDITÀ 500 MM.**
Vano cappelliera mm. 345 x 390 x 165 h. utile.
Vano portascarpe mm. 240 h. utile.
Con tramezza.



ART.	DIMENSIONI LxPxH (mm)	VANI
E520	415 x 500 x 1800	1+1
E522	810 x 500 x 1800	2+2
E524	1200 x 500 x 1800	3+3
E526	415 x 500 x 1800	1+1
E528	810 x 500 x 1800	2+2
E530	1200 x 500 x 1800	3+3



ELENCO ACCESSORI	NOTE TECNICHE	COLORE DI SERIE	VARIANTE COLORE
Nasello in metallo pag. 13 Grucce pag. 13	<ul style="list-style-type: none"> • STRUTTURA MONOBLOCCO. • VERNICIATURA A POLVERE. • PIEDI IN PLASTICA E ZOCCOLO DA MONTARE. 	 RAL 7038	 RAL 7038 RAL 5015 scocche ante CONSEGNA 30 GG.

Dotati di cappelliera, piedi in plastica ad altezza regolabile e zoccolo in estruso termoplastico, rivestito in lamina di alluminio satinato e guarnizione alla base, per bloccare il passaggio di liquidi e sporco all'interno. Altezza zoccolo mm. 100.



NEW

ARMADIO
art. **E562**

ACCESSORIO
TETTO
ANTIPOLVERE
art. **E419**



NEW

ARMADIO
art. **E564**

ACCESSORIO
TETTO
ANTIPOLVERE
art. **E420**

ART.	DIMENSIONI LxPxH (mm)	VANI
E562	610 x 500 x 1700	2
E564	905 x 500 x 1700	3



Ideale per una persona, è corredato di tramezza verniciata per separazione sporco/pulito. Ogni vano è dotato di cappelliera e tubo appendiabiti per l'inserimento delle grucce. La doppia anta permette di contenere l'ingombro di apertura delle stesse e di separare i due vani in modo più accurato.

ARMADIO
art. **E550**

DIMENSIONI LxPxH (mm)
610 x 500 x 1800

VANI
1+1

ACCESSORIO
TETTO ANTIPOLVERE
art. **E419**



TETTO ANTIPOLVERE
vedi pag. 13

ELENCO ACCESSORI

Lucchetto pag. 13
Serratura pag. 13

NOTE TECNICHE

• **STRUTTURA MONOBLOCCO.**
• **VERNICIATURA A POLVERE.**

COLORE DI SERIE

RAL 7038

VARIANTE COLORE

RAL 7038 **RAL 5015**
scocche ante
CONSEGNA 30 GG.

Realizzati in lamiera di acciaio di prima scelta spessore 6-7/10. Ogni posto di profondità mm. 330 è corredato di 1 cappelliera, 1 appendiabiti in lamiera, 1 gancio per asciugamani e 1 anello con vaschetta portaombrelli; ogni posto di profondità mm. 500 è corredato di 1 cappelliera, 1 tubo portagruccie, 2 ganci per asciugamani e 1 anello con vaschetta portaombrelli. Le ante sono rinforzate, dotate di feritoie d'aerazione, portacartellino e chiusura con nasello in plastica lucchettabile. L'altezza dei piedi è di mm. 190, protetti con puntali di plastica.



PROFONDITÀ 330 mm.

Vano cappelliera mm. 270 x 280 x 165 h. utile.

ARMADIO
art. **E336**

ACCESSORIO
TETTO ANTIPOLVERE
art. **E396**



ARMADIO
art. **E334**

ACCESSORIO
TETTO ANTIPOLVERE
art. **E394**



ARMADIO
art. **E335**

ACCESSORIO
TETTO ANTIPOLVERE
art. **E395**



TETTO ANTIPOLVERE
vedi pag. 13

ART.	DIMENSIONI LxPxH (mm)	VANI
E334	360 x 330 x 1800	1
E335	690 x 330 x 1800	2
E336	1020 x 330 x 1800	3

ELENCO ACCESSORI

Gruccia pag. 13
Lucchetto pag. 13
Serratura pag. 13

NOTE TECNICHE

• **STRUTTURA MONOBLOCCO.**
• **VERNICIATURA A POLVERE.**

COLORE DI SERIE

RAL 7038

VARIANTE COLORE

RAL 7038 **RAL 5015**
scocche ante
CONSEGNA 30 GG.

 **PROFONDITÀ 500 mm.**
Vano cappelliera mm. 270 x 390 x 165 h. utile.



ARMADIO
art. **E341**

ARMADIO
art. **E342**

ARMADIO
art. **E343**

ACCESSORIO
TETTO
ANTIPOLVERE
art. **E397**

ACCESSORIO
TETTO
ANTIPOLVERE
art. **E398**

ACCESSORIO
TETTO
ANTIPOLVERE
art. **E399**

 **PROFONDITÀ 500 mm.**
Vano cappelliera mm. 425 x 390 x 165 h. utile.

 **PROFONDITÀ 500 mm.**
Vano cappelliera mm. 425 x 390 x 165 h. utile.
Con tramezza zincata.



ARMADIO
art. **E345**

ARMADIO
art. **E346**

ARMADIO
art. **E348**

ARMADIO
art. **E337**

ACCESSORIO
TETTO ANTIPOLVERE
art. **E401**

ACCESSORIO
TETTO ANTIPOLVERE
art. **E402**

ACCESSORIO
TETTO ANTIPOLVERE
art. **E401**

ACCESSORIO
TETTO ANTIPOLVERE
art. **E402**

ART.	DIMENSIONI LxPxH (mm)	VANI
E341	360 x 500 x 1800	1
E342	690 x 500 x 1800	2
E343	1020 x 500 x 1800	3
E345	515 x 500 x 1800	1
E346	1000 x 500 x 1800	2
E348	515 x 500 x 1800	1+1
E337	1000 x 500 x 1800	2+2



**ELENCO
ACCESSORI**

Grucce pag. 13
Lucchetto pag. 13
Serratura pag. 13

**NOTE
TECNICHE**

- **STRUTTURA MONOBLOCCO.**
- **VERNICIATURA A POLVERE.**

**COLORE
DI SERIE**

RAL 7038

**VARIANTE
COLORE**

RAL 7038 **RAL 5015**
scocche ante
CONSEGNA 30 GG.



PROFONDITÀ 500 mm.

Vano cappelliera mm. 345 x 390 x 165 h. utile.
Con tramezza zincata.



ARMADIO
art. **E331**

ACCESSORIO
TETTO
ANTIPOLVERE
art. **E385**



ARMADIO
art. **E332**

ACCESSORIO
TETTO
ANTIPOLVERE
art. **E386**



ARMADIO
art. **E333**

ACCESSORIO
TETTO
ANTIPOLVERE
art. **E387**



PROFONDITÀ 500 mm.

Vano interno mm. 330 x 475 x 745 h. utile.



ARMADIO
art. **E388**

ACCESSORIO
TETTO
ANTIPOLVERE
art. **E397**



ARMADIO
art. **E390**

ACCESSORIO
TETTO
ANTIPOLVERE
art. **E398**



ARMADIO
art. **E392**

ACCESSORIO
TETTO
ANTIPOLVERE
art. **E399**

ART.	DIMENSIONI LxPxH (mm)	VANI
E331	415 x 500 x 1800	1 + 1
E332	810 x 500 x 1800	2 + 2
E333	1200 x 500 x 1800	3 + 3
E388	360 x 500 x 1800	2
E390	690 x 500 x 1800	4
E392	1020 x 500 x 1800	6



TETTO ANTIPOLVERE
vedi pag. 13

**ELENCO ACCESSORI**

Gruccia pag. 13
 Lucchetto pag. 13
 Serratura pag. 13

NOTE TECNICHE

- ARMADIO MONOBLOCCO.
- PANCA SMONTATA.
- VERNICIATURA A POLVERE.
- TRAMEZZA ZINCATA.

COLORE DI SERIE**SERIE | CLASSICO**

Realizzati in lamiera di acciaio di prima scelta spessore mm. 6-7/10. Ogni posto è corredato di 1 cappelliera, 1 portagruccie, 2 ganci per asciugamani e 1 anello con vaschetta portaombrelli. Le ante sono rinforzate, dotate di feritoie di aerazione, portacartellino e chiusura con nasello in plastica lucchettabile. **Le panche**, realizzate in acciaio con seduta a 4 doghe in legno di noce bahia, hanno dimensioni di mm. 1000 x 320 x 490 h. e possono essere dotate di 2 vani portascarpe con serratura inseriti ad incastro. **Spazio utile del vano portascarpe: mm. 335 x 300 x 240 h.**



ART.	DESCRIZIONE	DIM. INGOMBRO LxPxH (mm)	DIM.SPOGLIATOIO LxPxH (mm)
E415	2 vani di mm. 500 x 500 con tramezza	1000 x 820 x 2065	1000 x 500 x 1600
E416	2 vani di mm. 500 x 500 senza tramezza	1000 x 820 x 2065	1000 x 500 x 1600
E417	3 vani di mm. 330 x 500 senza tramezza	1020 x 820 x 2065	1020 x 500 x 1600
E421	2 vani di mm. 500 x 500 con tramezza	1000 x 820 x 2065	1000 x 500 x 1600
E422	2 vani di mm. 500 x 500 senza tramezza	1000 x 820 x 2065	1000 x 500 x 1600
E423	3 vani di mm. 330 x 500 senza tramezza	1020 x 820 x 2065	1020 x 500 x 1600



ELENCO ACCESSORI

Grucce pag. 13
Nasello in metallo pag. 13

NOTE TECNICHE

• **STRUTTURA MONOBLOCCO.**
• **VERNICIATURA A POLVERE.**

COLORE DI SERIE

 **RAL 7038**
scocche

 **RAL 5015**
ante

Realizzati in lamiera di acciaio di prima scelta, spessore 6-7/10. Zoccolo di mm. 90 h. e vano interno di mm. 1680 h. utile. Ogni posto è corredato di portagruccie, anello e vaschetta portaombrelli, cappelliera e 2 ganci per asciugamani. Le ante sono rinforzate, dotate di feritoie di aerazione, portacartellino e chiusura con serratura a linguetta.



PROFONDITÀ 500 mm.

Vano cappelliera mm. 255 x 390 x 190 h. utile.



ARMADIO
art. **E314GB**

ACCESSORIO
TETTO
ANTIPOLVERE
art. **E420**



ARMADIO
art. **E312GB**

ACCESSORIO
TETTO
ANTIPOLVERE
art. **E419**





ARMADIO
art. **E316GB**

ACCESSORIO
TETTO
ANTIPOLVERE
art. **E387**

ART.	DIMENSIONI LxPxH (mm)	VANI
E312GB	610 x 500 x 1800	2
E314GB	905 x 500 x 1800	3
E316GB	1200 x 500 x 1800	4



TETTO ANTIPOLVERE
vedi pag. 13

ELENCO ACCESSORI	NOTE TECNICHE	COLORE DI SERIE	VARIANTE COLORE
Lucchetto pag. 13 Serratura pag. 13	<ul style="list-style-type: none"> • STRUTTURA MONOBLOCCO. • VERNICIATURA A POLVERE. • PIEDI IN PLASTICA E ZOCCOLO DA MONTARE 	 RAL 7038	 GB RAL 7038 scocche RAL 5015 ante CONSEGNA 30 GG.

Realizzati in lamiera di acciaio di prima scelta spessore 6-7/10. L'altezza dei piedi è di mm. 190, protetti con puntali in plastica. Chiusura con nasello in plastica lucchettabile. **L'art. E354 è dotato di piedi in plastica ad altezza registrabile e da zoccolo in estruso termoplastico**, rivestito in lamina di alluminio satinato e guarnizione alla base, per bloccare il passaggio di liquidi e sporco all'interno. Altezza zoccolo mm. 100.

 **PROFONDITÀ 500 mm.**
Vano interno mm. 330 x 475 x 355 h. utile.



ARMADIO
art. **E354**

ACCESSORIO
TETTO
ANTIPOLVERE
art. **E399**



ARMADIO
art. **E393**

ACCESSORIO
TETTO
ANTIPOLVERE
art. **E399**



ARMADIO
art. **E391**

ACCESSORIO
TETTO
ANTIPOLVERE
art. **E398**



ARMADIO
art. **E389**

ACCESSORIO
TETTO
ANTIPOLVERE
art. **E397**



ART.	DIMENSIONI LxPxH (mm)	VANI
E354	1020 x 500 x 1700	12
E393	1020 x 500 x 1800	12
E391	690 x 500 x 1800	8
E389	360 x 500 x 1800	4

- LE PANCHE IN LEGNO SONO FORNITE SMONTATE.
- VERNICIATURA PROFILI IN METALLO A POLVERE.
- VERNICIATURA DOGHE IN LEGNO TRASPARENTE IDROFUGA.

RAL 7038

NOCE BAHIA

PANCHE CON SEDUTA IN TUBO OVALE DI ACCIAIO

Strutture saldate in tubo ø mm. 28 x 1,5 sp., seduta a 4 doghe in tubo ovale di mm. 40 x 20 x 1,5 sp. con piedini e puntali. Impilabili.

ART.	DIMENSIONI LxPxH (mm)	FIANCATE
E403	1000 x 224/380 x 470	2
E404	1500 x 224/380 x 470	2
E405	2000 x 224/380 x 470	3



art.
E405

PANCHE CON SEDUTA IN LEGNO

Strutture smontabili in profilato ad "U". Seduta a 4 doghe in legno. Vani portascarpe con serratura. Spazio utile del vano portascarpe: mm. 335 x 300 x 240 h.



art.
E427

ART.	DIMENSIONI LxPxH (mm)	VANI PORTASCARPE	FIANCATE
E410	1000 x 320 x 490	-	2
E411	2000 x 320 x 490	-	3
E426	1000 x 320 x 490	2	2
E427	2000 x 320 x 490	4	3



art.
E410

PANCHE CON SEDUTA IN LEGNO

Seduta, poggiaschiena, appendiabiti e cappelliera a 4 doghe in legno. Corredate di staffe per il fissaggio a muro oppure per collegamento bifronte. Vani portascarpe con serratura. Spazio utile del vano portascarpe: mm. 335 x 300 x 240 h.



art.
E413



art.
E424

ART.	DIMENSIONI LxPxH (mm)	VANI PORTASCARPE	FIANCATE
E412	1000 x 360 x 490/1800	-	2
E413	2000 x 360 x 490/1800	-	3
E424	1000 x 360 x 490/1800	2	2
E425	2000 x 360 x 490/1800	4	3



art. E338



Lucchetto per nasello
(arco ø mm. 4)

art. E408



Gruccia
appendiabiti in plastica
per armadi profondi
mm. 500

art. E339



Nasello lucchettabile in
plastica **utilizzabile
esclusivamente
su serie Classico.**

art. E340



Serratura
per spogliatoio

art. E571X



Nasello lucchettabile
in metallo
**(non utilizzabile con armadi
art. E550 e art. E307)**

TETTI INCLINATI ANTIPOLVERE

In lamiera **grigio RAL 7038**, per armadi spogliatoio e casellari. Bordo anteriore e posteriore mm. 15. Da posizionare in appoggio.

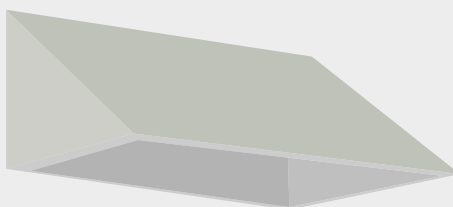

PROFONDITÀ
330 mm.

ART.	DIMENSIONI LxPxH (mm)	PER ARMADI
E383	315 x 330 x 200	E500
E394	360 x 330 x 200	E334
E384	610 x 330 x 200	E502
E395	690 x 330 x 200	E335
E409	905 x 330 x 200	E504
E396	1020 x 330 x 200	E336
E418	1200 x 330 x 200	E506



PROFONDITÀ
500 mm.

ART.	DIMENSIONI LxPxH (mm)	PER ARMADI
E397	360 x 500 x 200	E341 - E388 - E389
E385	415 x 500 x 200	E331 - E520 - E526
E401	515 x 500 x 200	E345 - E348
E419	610 x 500 x 200	E312GB - E512 - E542 - E550 - E562
E398	690 x 500 x 200	E303 - E342 - E390 - E391
E386	810 x 500 x 200	E332 - E522 - E528
E420	905 x 500 x 200	E314GB - E514 - E544 - E564
E402	1000 x 500 x 200	E337 - E346 - E415 - E416 - E421 - E422
E399	1020 x 500 x 200	E343 - E354 - E392 - E393 - E417 - E423
E387	1200 x 500 x 200	E316GB - E333 - E516 - E524 - E530 - E546

- STRUTTURA MONOBLOCCO.
- VERNICIATURA A POLVERE.



RAL 7038

Realizzati in lamiera di acciaio di prima scelta pressopiegata a freddo spessore 7/10. Le ante a battente sono rinforzate e dotate di serratura o nasello lucchettabile. L'altezza dei piedi dell'art. E303 è di mm. 190, protetti con puntali di plastica.



art.
E300



art.
E302



art.
E303

ACCESSORIO
TETTO ANTIPOLVERE
art. E398

ART.	DESCRIZIONE	DIMENSIONI LxPxH (mm)	PIANI REGOLABILI LxPxH (mm)	CHIUSURA
E300	Portascope	600 x 400 x 1800	1 di mm. 596 x 375 x 30 2 di mm. 350 x 371 x 20	serratura a linguetta
E302	Portascope	800 x 400 x 1800	1 di mm. 795 x 375 x 30 2 di mm. 400 x 371 x 20	serratura con aste
E303	Multiuso con 1 vano spogliatoio	690 x 500 x 1800	4 di mm. 357 x 475 x 20	nasello lucchettabile in plastica



ARMADIETTO

Idoneo per lo smaltimento e il recupero di indumenti, panni e biancheria in genere. Vano interno dotato di 4 ganci in acciaio per il fissaggio del sacco. Anta frontale con serratura a linguetta e frontalino basculante.

Corredato di sacco interno.

Dimensioni: LxPxH mm. 500 x 400 x 1000 h.

SACCO

Lavabile in polipropilene naturale, colore bianco con fondo chiuso, munito di 4 anelli per il fissaggio ai ganci interni del mobile.

Dimensioni: LxPxH mm. 440 x 380 x 600 h.



ARMADIO
art. **E379G**



SACCO
art. **0755**



• PRODOTTI FORNITI SMONTATI.

RAL 7035
scocche e porte

ZINCATO
schienali e piani

Realizzati in lamiera di acciaio di prima scelta spessore 6-7/10 con trattamento di verniciatura su lamiera zincata (biplastificata) per una maggior durata nel tempo. Schienali con feritoie di aerazione, piani interni regolabili in altezza. Ante rinforzate e dotate di serratura. Piedini regolabili in altezza. Disponibili in due versioni: con piani e con vano porta scope.



ART.	DIMENSIONI LxPxH (mm)	PIANI	SERRATURA
E580	965 x 400 x 850	1 di mm. 956 x 350 x 30	a linguetta
E582	605 x 400 x 1800	4 di mm. 596 x 350 x 30	a linguetta
E584	965 x 400 x 1800	4 di mm. 956 x 350 x 30	con aste
E586	965 x 400 x 1800 con vano portascoppe	1 di mm. 956 x 350 x 30 3 di mm. 596 x 350 x 30	con aste

**PIANI**

ART.	DIMENSIONI LxPxH (mm)
E588	596 x 350 x 30 (per armadio art. E582)
E590	956 x 350 x 30 (per armadi art. E580 - E584 - E586)

• **STRUTTURA MONOBLOCCO,
PIEDI SMONTATI.**

Realizzati in acciaio inox AISI 441 spessore 8/10. Il tipo di acciaio utilizzato è ferritico di prima scelta, satinato finitura SB e resistente alla corrosione. Piedi mm. 130 regolabili. Tetti inclinati antipolvere strutturali. Ante dotate di serratura. Idonei per i settori alimentari, farmaceutici e chimici, in conformità alle disposizioni del Decreto 10 dicembre 2008 n° 215.



art.
E102



art.
E107



art.
E117



art.
E112

SPOGLIATOI

Con tramezza centrale per separare gli indumenti da lavoro dagli abiti personali. Ogni posto è corredato di 2 ganci appendiabiti, cappelliera e pianetto inferiore. Serrature a linguetta.

ART.	DIMENSIONI LxPxH (mm)	VANI
E102	500 x 400 x 1780/1980	1+1
E107	950 x 400 x 1780/1980	2+2

ARMADI

Corredati di maniglia e piani.

ART.	DIMENSIONI LxPxH (mm)	PIANI REGOLABILI	SERRATURA
E117	500 x 400 x 1780/1980	4	a linguetta
E112	950 x 400 x 1780/1980	4	con aste



PIANI

ART.	DIMENSIONI LxPxH (mm)	PORTATA (*) (kg)
E131	475 x 365 x 22 (per armadio art. E117)	50
E126	925 x 365 x 22 (per armadio art. E112)	60

(*) Le portate indicate si intendono per carichi uniformemente distribuiti.



• **STRUTTURA MONOBLOCCO, PIEDI SMONTATI.**

 **Inox AISI 441**



art. **E141**



art. **E142**



art. **E121**

ARMADI MULTIVANO

Vano interno mm. 240 x 370 x 315 h. utile.

ART.	DIMENSIONI LxPxH (mm)	VANI
E141	325 x 400 x 1930/2140	5
E142	615 x 400 x 1930/2140	10

ARMADIO MULTIUSO

Vano sinistro vuoto e vano destro con 3 piani regolabili.

ART.	DIMENSIONI LxPxH (mm)
E121	500 x 400 x 1780/1980

art. **E151**



art. **E150**

 **Inox AISI 304**

PANCHE

Strutture saldate in profilato di mm. 40 x 40 con piedini regolabili. Seduta mm. 1,0 sp.

ART.	DIMENSIONI LxPxH (mm)
E150	1000 x 400 x 450
E151	1500 x 400 x 450

CARRELLO A PIANALE

Costruito completamente in acciaio inox AISI 304, manico e pianale smontabili, con 4 ruote in gomma diametro mm. 125, 2 girevoli e 2 fisse. Portata kg. 120. Dimensioni: LxPxH mm. 600 x 900 x 970 h.

 **Inox AISI 304**

art. **C207**



CARRELLI

Realizzati in acciaio inox AISI 201, con piani stampati a vassoio. Telaio in tubo \varnothing mm. 25 con 4 ruote girevoli, di cui 2 frenanti, di \varnothing mm. 100 in gomma termoplastica grigio scuro e nucleo in polimero grigio chiaro. Portata kg. 80 ogni carrello. Ideali per i settori farmaceutici e chimici.

Inox AISI 201



art.
C200

art.
C206

CARRELLI 2 PIANI

ART.	DIMENSIONI INGOMBRO LxPxH (mm)	DIMENSIONI VASCA (mm)
C200	820 x 520 x 940	800 x 500
C201	1020 x 520 x 940	1000 x 500

CARRELLI 3 PIANI

ART.	DIMENSIONI INGOMBRO LxPxH (mm)	DIMENSIONI VASCA (mm)
C205	820 x 520 x 940	800 x 500
C206	1020 x 520 x 940	1000 x 500

Inox AISI 304



art.
T230+T240

art.
T235+T250

TAVOLI

Costruiti in acciaio inox austenitico di prima scelta AISI 304 con piani di lavoro tamburati e insonorizzati spessore mm. 40. Struttura in tubolare mm. 40 x 40 con piedini regolabili da mm. 850 a mm. 900. Completati di sottopiano rinforzato a mm. 190 da terra. Accessoriabili con alzatina posteriore e cassetto. Ideali per i settori alimentari, farmaceutici e chimici.

ART.	DIMENSIONI LxPxH (mm)
T230	1200 x 700 x 850/900
T235	1600 x 700 x 850/900



**ALZATINA
POSTERIORE**
Spessore 8/10.

ART.	DIMENSIONI (mm)
T240	1200 x 85 h
T245	1600 x 85 h



CASSETTO PENSILE
Corredato di viti di fissaggio. Scocca e cassetto spessore 8/10, scorrevole su guide con cuscinetti ad estrazione semplice.

ART.	DIM. ESTERNE LxPxH (mm)	DIM. INTERNE LxPxH (mm)
T250	450 x 680 x 200	330 x 507 x 140



BIANCO
piani laminati



ALLUMINIO
strutture

Tavoli smontabili con gambe in tubolare di acciaio sp. 15/10 a sezione rettangolare mm. 70 x 20 verniciate a polveri epossidiche e dotate di piedini di livellamento. La struttura è completata da 2 travi di collegamento tra le gambe. I piani sono in laminato idrorepellente sp. mm 19.



NEW

ART.	DIMENSIONI LxPxH (mm)
T110AB	800 x 800 x 740
T112AB	1200 x 800 x 740
T114AB	1600 x 800 x 740
T116AB	1800 x 800 x 740

ELENCO
ACCESSORI

NOTE
TECNICHE

VARIANTI COLORE

• SEDIE IMPILABILI.



NEW

ASTRA

Scocca in polipropilene.
Struttura in tubo di acciaio cromato ø mm. 18.



ART.
D2544

VARIANTI
AR - BI - NE - RO

NOTE
Senza braccioli



VARIANTI COLORE

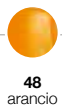

NETTUNO

Sedile e schienale in
polipropilene opaco.

Struttura in tubolare di acciaio
ovale mm. 30 x 15 verniciata
a polveri epossidiche colore
nero.

ART.
D2540

VARIANTI
18 - 28 - 38 - 48

NOTE
Senza braccioli

BANCHI DA LAVORO

- Serie 2014 ----- pag. **22**
- Serie Classico ----- pag. **27**
- Serie Lift - Elevabili ----- pag. **36**
- Bancutensili ----- pag. **38**
- Bancutensili su ruote ----- pag. **43**

TAVOLI DA LAVORO ----- pag. **48**

TAVOLI DA LAVORO ----- pag. **49**

E DA IMBALLAGGIO ELEVABILI

TAVOLI DA LAVORO, ----- pag. **50**

CASSETTIERA E SGABELLO ESD

STAZIONE DI RICARICA ----- pag. **51**

PER BATTERIE

SGABELLI INDUSTRIALI ----- pag. **52**

CAVALLETTO ----- pag. **54**

TAPPETO E PEDANE ----- pag. **55**

PEDANA ANTIFATICA PER PAVIMENTO --- pag. **56**

PORTAUTENSILI

- Serie Stark ----- pag. **57**
- Serie 900 ----- pag. **68**
- Serie Classico ----- pag. **77**

BANCHI VENDITA

- Serie Stark ----- pag. **80**
- Serie Kombo ----- pag. **81**

ARMADI INDUSTRIALI

- con Ante Battenti ----- pag. **82**
- con Ante Scorrevoli ----- pag. **86**

ARMADIO PORTA COMPUTER ----- pag. **87**

PORTAMINUTERIE

- Armadi ----- pag. **88**
- Cassettiere ----- pag. **93**
- Scaffali ----- pag. **96**

CONTENITORI E CASSETTE IN PLASTICA

- Bocca di lupo in polipropilene rigenerato ----- pag. **97**
- Cassette in polipropilene rigenerato ----- pag. **98**
- Bocca di lupo in polietilene ----- pag. **99**
- Bocca di lupo in polistirolo ----- pag. **100**
- Cassette in polipropilene ----- pag. **101**
- Contenitori in polipropilene ----- pag. **102**
- Cassettiere in polistirolo ----- pag. **103**

CARRELLI PORTA CASSETTE ----- pag. **108**

PORTA CONTENITORI BOCCA DI LUPO

- Carrelli ----- pag. **109**
- Scaffali ----- pag. **111**
- Armadi ----- pag. **112**
- Pannelli ----- pag. **113**

CASSETTIERE SERIE QUATTRO

- Scaffali Porta Cassettiere ----- pag. **114**
- Carrelli Porta Cassettiere ----- pag. **116**
- Cassettiere ----- pag. **117**

RETI DIVISORIE ----- pag. **118**

ELENCO ACCESSORI

Cassettiere pag. 26
Pannelli e Kit pag. 26

NOTE TECNICHE

- PRODOTTI FORNITI SMONTATI.
- VERNICIATURA A POLVERE.

COLORE DI SERIE



Disponibili nelle versioni con piani in legno multistrato di faggio spessore mm. 30 oppure con piani in lamiera di acciaio spessore 25/10. Le strutture in lamiera sono costituite da piani intermedi e sottopiani sagomati e rinforzati spessore 12/10. **Le fiancate laterali sono di spessore 15-20/10 configurabili con pannellature** spessore 7/10. I banchi sono predisposti per ricevere cassetti singoli, cassettiere a 3 cassetti o cassonetti. Tutti i cassetti scorrono su **guide semplici con cuscinetti a sfera** e sono dotati di serratura.



ESEMPIO DI COMPOSIZIONE

- art. **BM302B** (banco)
- art. **BL311B** (3 cassetti)
- art. **BL310B** (cassetto pensile)
- art. **BL312B** (1 cassetto e 1 cassonetto)



art.
BM300B



art.
BM301B



art.
BM302B



art.
BM320B



art.
BM321B



art.
BM322B

ART.	DIMENSIONI LxPxH (mm)	NOTE	PORTATA (*) (kg)
BM300B	1024 x 750 x 880	-	1000
BM301B	1500 x 750 x 880	-	1000
BM302B	2000 x 750 x 880	-	1000
BM320B	1024 x 750 x 880	con 1 cassetto	1000
BM321B	1500 x 750 x 880	con 1 cassetto	1000
BM322B	2000 x 750 x 880	con 2 cassetti	1000

(*) Le portate indicate si intendono per carichi uniformemente distribuiti.

ELENCO
ACCESSORI

Pannelli e Kit pag. 26

NOTE
TECNICHE

- PRODOTTI FORNITI SMONTATI.
- VERNICIATURA A POLVERE.

COLORE
DI SERIE



art.
BM325B



art.
BM326B



art.
BM330B



art.
BM331B



art.
BM335B



art.
BM336B

ART.	DIMENSIONI LxPxH (mm)	NOTE	PORTATA (*) (kg)
BM325B	1024 x 750 x 880	con piano intermedio	1000
BM326B	1024 x 750 x 880	pannellato, con piano intermedio	1000
BM330B	1500 x 750 x 880	pannellato, con piano intermedio	1000
BM331B	1500 x 750 x 880	pannellato, con 1 cassettera e piano intermedio	1000
BM335B	2000 x 750 x 880	pannellato, con 1 cassettera e piano intermedio	1000
BM336B	2000 x 750 x 880	pannellato, con 2 cassette e piano intermedio	1000

(*) Le portate indicate si intendono per carichi uniformemente distribuiti.

**ELENCO
 ACCESSORI**

Cassettiere pag. 26
 Pannelli e Kit pag. 26

**NOTE
 TECNICHE**

- **PRODOTTI FORNITI SMONTATI.**
- **VERNICIATURA A POLVERE.**

**COLORE
 DI SERIE**



RAL 5015



ESEMPIO DI COMPOSIZIONE

- art. **BL307B** (banco)
 art. **BL311B** (3 cassetti)
 art. **BL310B** (cassetto pensile)
 art. **BL312B** (1 cassetto e 1 cassonetto)



art.
BL305B



art.
BL306B



art.
BL307B



art.
BL325B



art.
BL326B



art.
BL327B

ART.	DIMENSIONI LxPxH (mm)	NOTE	PORTATA (*) (kg)
BL305B	1000 x 670 x 860	-	1000
BL306B	1500 x 670 x 860	-	1000
BL307B	2000 x 670 x 860	-	1000
BL325B	1000 x 670 x 860	con 1 cassetto	1000
BL326B	1500 x 670 x 860	con 1 cassetto	1000
BL327B	2000 x 670 x 860	con 2 cassetti	1000

(*) Le portate indicate si intendono per carichi uniformemente distribuiti.

**ELENCO
 ACCESSORI**

Pannelli e Kit pag. 26

**NOTE
 TECNICHE**

- PRODOTTI FORNITI SMONTATI.
- VERNICIATURA A POLVERE.

**COLORE
 DI SERIE**



RAL 5015

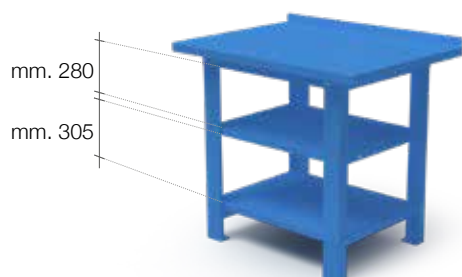

art.
BL330B



art.
BL331B



art.
BL335B



art.
BL336B



art.
BL340B



art.
BL341B

ART.	DIMENSIONI LxPxH (mm)	NOTE	PORTATA (*) (kg)
BL330B	1000 x 670 x 860	con piano intermedio	1000
BL331B	1000 x 670 x 860	pannellato, con piano intermedio	1000
BL335B	1500 x 670 x 860	pannellato, con piano intermedio	1000
BL336B	1500 x 670 x 860	pannellato, con 1 cassetteria e piano intermedio	1000
BL340B	2000 x 670 x 860	pannellato, con 1 cassetteria e piano intermedio	1000
BL341B	2000 x 670 x 860	pannellato, con 2 cassetteiere e piano intermedio	1000

(*) Le portate indicate si intendono per carichi uniformemente distribuiti.



ELENCO
ACCESSORI

NOTE
TECNICHE

COLORE
DI SERIE

- LE MENSOLE NON SI MONTANO CON I KIT art. 0442B - 0443B.
- VERNICIATURA A POLVERE.

RAL 5015

CASSETTIERE PER BANCHI

Dimensioni utili cassetti:
mm. 390 x 460 x 120 h.



art.
BL310B



art.
BL311B



art.
BL312B

ART.	DESCRIZIONE	DIMENSIONI LxPxH (mm)
BL310B	Cassetto pensile con angolare superiore di fissaggio, viti e serratura.	500 x 565 x 200
BL311B	Cassettiera a 3 cassetti, serratura a chiusura simultanea.	500 x 565 x 620
BL312B	Cassettiera a 1 cassetto e 1 cassonetto, serratura a chiusura simultanea.	500 x 565 x 620

PANNELLI FORATI

Pannelli per ganci portachivi in lamiera forata spessore 10/10 con fori ø mm. 4. **Ganci a pag. 35.**



art.
0386B

CON MENSOLA

Agganciabili a parete.

ART.	DIMENSIONI LxPxH (mm)
0384B	1000 x 140 x 850
0385B	1500 x 140 x 850
0386B	2000 x 140 x 850

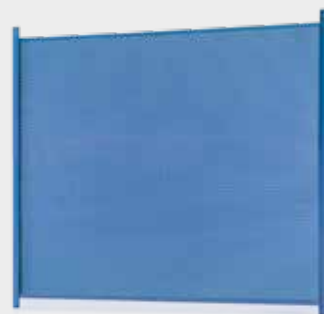

art.
0413B

SENZA MENSOLA

Agganciabili a parete o ai banchi.

ART.	DIMENSIONI LxH (mm)	NOTE
0413B	1000 x 850	non si monta sui piani in legno
0414B	1500 x 850	-
0415B	2000 x 850	-

MENSOLE PER PANNELLI FORATI



art.
0412B

ART.	DIMENSIONI LxP (mm)
0410B	1000 x 140
0411B	1500 x 140
0412B	2000 x 140

**KIT PER FISSAGGIO
PANNELLI AI BANCHI**
composto da 2 elementi
e viti di corredo.



art.
0442B

ART.	NOTE
0442B	per banchi con piano in lamiera
0443B	per banchi con piano in legno

**ELENCO
ACCESSORI**

Cassettiere pag. 34
Coperture pag. 47
Pannelli e Kit pag. 35

**NOTE
TECNICHE**

• **PRODOTTI FORNITI SMONTATI.**
• **VERNICIATURA A POLVERE.**

**COLORE
DI SERIE**



RAL 7038

**NOCE
TANGANICA**

**VARIANTE
COLORE**

RAL 5015
CONSEGNA 30 GG.

Banchi con piani in legno impiallacciati in noce tanganka spessore mm. 40 e bordati in faggio raggio mm. 2. Possono essere protetti con una copertura in lamiera spessore 12/10. Le strutture in lamiera di acciaio sono costituite da sottopiani sagomati e rinforzati spessore 12/10 e da fiancate laterali e centrali spessore 15/10 con piastre saldate per il fissaggio a pavimento. I cassetti scorrono su **guide semplici con cuscinetti a sfera** e sono dotati di serratura. Le cassettiere sono predisposte per l'aggancio ai sottopiani.

 **LUNGHEZZA**
1000 mm.



art.
BT33307



art.
BT333



art.
BT335



art.
BT435

Ruote con cuscinetti ø mm. 150
2 fisse.



art.
BT436

Ruote con cuscinetti ø mm. 150
2 fisse e 2 girevoli con freno.



ART.	DIMENSIONI LxPxH (mm)	NOTE	PORTATA (*) (kg)
BT33307	1000 x 750 x 900	-	1000
BT333	1000 x 750 x 900	con 1 cassetto	1000
BT335	1000 x 750 x 900	con 1 cassetiera	1000
BT435	1000 x 750 x 900	-	450
BT436	1000 x 750 x 900	-	450

(*) Le portate indicate si intendono per carichi uniformemente distribuiti.

ELENCO ACCESSORI

Cassettiere pag. 34
Coperture pag. 47
Pannelli e Kit pag. 35

NOTE TECNICHE

• **PRODOTTI FORNITI SMONTATI.**
• **VERNICIATURA A POLVERE.**

COLORE DI SERIE

RAL 7038

NOCE
TANGANICA

VARIANTE COLORE

RAL 5015
CONSEGNA 30 GG.

 **LUNGHEZZA**
1500 mm.



art.
BT35207



art.
BT352



art.
BT420



art.
BT336



art.
BT439

Ruote con cuscinetti Ø mm. 150
2 fisse e 2 girevoli con freno.



ART.	DIMENSIONI LxPxH (mm)	NOTE	PORTATA (*) (kg)
BT35207	1500 x 750 x 900	-	1000
BT352	1500 x 750 x 900	con 1 cassetto	1000
BT420	1500 x 750 x 900	con 2 cassetti	1000
BT336	1500 x 750 x 900	con 1 cassettiera	1000
BT439	1500 x 750 x 900	-	450

(*) Le portate indicate si intendono per carichi uniformemente distribuiti.

ELENCO ACCESSORI

Cassettiere pag. 34
Coperture pag. 47
Pannelli e Kit pag. 35

NOTE TECNICHE

• **PRODOTTI FORNITI SMONTATI.**
• **VERNICIATURA A POLVERE.**

COLORE DI SERIE

RAL 7038

NOCE
TANGANICA

VARIANTE COLORE

RAL 5015
CONSEGNA 30 GG.

 **LUNGHEZZA**
2000 mm.



 **Struttura MONOBLOCCO**



ART.	DIMENSIONI LxPxH (mm)	NOTE	PORTATA (*) (kg)
BT42107	2000 x 750 x 900	-	1000
BT35707	2000 x 750 x 900	-	1000
BT421	2000 x 750 x 900	con 2 cassetti	1000
BT357	2000 x 750 x 900	con 2 cassetti	1000
BT370	2000 x 750 x 900	con 1 cassettiere e 2 cassetti	1000
BT430	2000 x 750 x 900	con 2 cassetteiere e 1 vano centrale a 2 ante	1000
BT441	2000 x 750 x 900	-	450

(*) Le portate indicate si intendono per carichi uniformemente distribuiti.

ELENCO ACCESSORI

Cassettiere pag. 34
Coperture pag. 47

NOTE TECNICHE

• **PRODOTTI FORNITI SMONTATI.**
• **VERNICIATURA A POLVERE.**

COLORE DI SERIE

RAL 7038

NOCE
TANGANIKA

VARIANTE COLORE

B
RAL 5015
CONSEGNA 30 GG.

 **LUNGHEZZA**
2500 mm.



art.
BT35807



art.
BT358



art.
BT431



art.
BT432



 **LUNGHEZZA**
3000 mm.



art.
BT36507



art.
BT372

ART.	DIMENSIONI LxPxH (mm)	NOTE	PORTATA (*) (kg)
BT35807	2500 x 750 x 900	-	1200
BT358	2500 x 750 x 900	con 2 cassetti	1200
BT431	2500 x 750 x 900	con 2 vani, pianetti fissi centrali, ante e serrature	1200
BT432	2500 x 750 x 900	con 4 cassetti, 2 vani, pianetti fissi centrali, ante e serrature	1200
BT36507	3000 x 750 x 900	-	1200
BT372	3000 x 750 x 900	con 1 cassettiera e 2 cassetti	1200

(*) Le portate indicate si intendono per carichi uniformemente distribuiti.

ELENCO ACCESSORI	NOTE TECNICHE	COLORE DI SERIE	VARIANTE COLORE
Cassettiere pag. 34 Pannelli e Kit pag. 35	<ul style="list-style-type: none"> • PRODOTTI FORNITI SMONTATI. • VERNICIATURA A POLVERE. 	 RAL 7038	 RAL 5015 CONSEGNA 30 GG.

Banchi con piani in lamiera di acciaio spessore 30/10. Le strutture, in lamiera di acciaio, sono costituite da sottopiani sagomati e rinforzati spessore 12/10 e da fiancate laterali e centrali spessore 15/10 con piastre saldate per il fissaggio a pavimento. I cassetti scorrono su **guide semplici con cuscinetti a sfera** e sono dotati di serratura. Le cassettiere sono predisposte per l'aggancio ai sottopiani.

LUNGHEZZA
1000 mm.



art.
BL35507



art.
BL355



art.
BL353

MONOBLOCCO

Piano in lamiera spessore 25/10, cassetti scorrevoli su **guide semplici con cuscinetti a sfera** e serratura. Vano laterale con nasello lucchettabile e vano inferiore con ante e serratura.

LUNGHEZZA
1500 mm.



art.
BL35607



art.
BL356



art.
BL351



art.
BL423

ART.	DIMENSIONI LxPxH (mm)	NOTE	PORTATA (*) (kg)
BL35507	1000 x 750 x 885	-	1200
BL355	1000 x 750 x 885	con 1 cassetto	1200
BL353	1000 x 670 x 900	con 2 cassetti, ante e vano	1200
BL35607	1500 x 750 x 885	-	1000
BL356	1500 x 750 x 885	con 1 cassetto	1000
BL351	1500 x 750 x 885	con 1 cassettiera	1000
BL423	1500 x 750 x 885	con 2 cassetti	1000

(*) Le portate indicate si intendono per carichi uniformemente distribuiti.

ELENCO ACCESSORI

Cassettiere pag 34
Pannelli e Kit pag. 35

NOTE TECNICHE

• **PRODOTTI FORNITI SMONTATI.**
• **VERNICIATURA A POLVERE.**

COLORE DI SERIE

RAL 7038

VARIANTE COLORE

RAL 5015
CONSEGNA 30 GG.

 **LUNGHEZZA**
2000 mm.

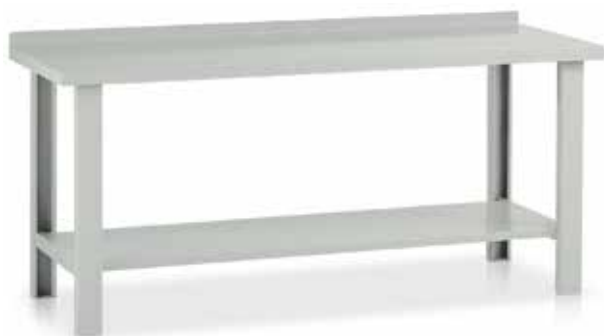

art.
BL42407



art.
BL35907



art.
BL424



art.
BL359



art.
BL419



art.
BL350

 **MONOBLOCCO**

Piano in lamiera spessore 25/10, cassetti scorrevoli su **guide semplici con cuscinetti a sfera** e serratura. Vani laterali con naselli lucchettabili e vani inferiori con ante e serrature.

ART.	DIMENSIONI LxPxH (mm)	NOTE	PORTATA (*) (kg)
BL42407	2000 x 750 x 885	-	1000
BL35907	2000 x 750 x 885	-	1500
BL424	2000 x 750 x 885	con 2 cassetti	1000
BL359	2000 x 750 x 885	con 2 cassetti	1500
BL419	2000 x 750 x 885	con 1 cassetiera	1000
BL350	2000 x 670 x 900	con 4 cassetti, ante e 2 vani	1000

(*) Le portate indicate si intendono per carichi uniformemente distribuiti.

ELENCO
ACCESSORI

Cassettiere pag. 34

NOTE
TECNICHE

- PRODOTTI FORNITI SMONTATI.
- NEL BANCO art. BL34707 SI POSSONO INSERIRE 2 CASSETTI/CASSETTIERE PER VANO.
- VERNICIATURA A POLVERE.

COLORE
DI SERIE

RAL 7038

VARIANTE
COLORE

RAL 5015
CONSEGNA 30 GG.

 **LUNGHEZZA**
2500 mm.



art.
BL34707



art.
BL347



art.
BL348

ART.	DIMENSIONI LxPxH (mm)	NOTE	PORTATA (*) (kg)
BL34707	2500 x 750 x 885	-	1500
BL347	2500 x 750 x 885	con 2 cassetti	1500
BL348	2500 x 750 x 885	con 2 cassettiere	1500

(*) Le portate indicate si intendono per carichi uniformemente distribuiti.

ELENCO ACCESSORI NOTE TECNICHE COLORE DI SERIE VARIANTE COLORE

- STRUTTURA MONOBLOCCO.
- VERNICIATURA A POLVERE.

●
RAL 7038

●
B
RAL 5015
CONSEGNA 30 GG.

CASSETTIERE PER BANCHI

Dimensioni utili cassetti: mm. 390 x 460 x 120 h.



art.
BL362

art.
BL36066

art.
BL36166

ART.	DESCRIZIONE	DIMENSIONI LxPxH (mm)
BL362	Cassetto pensile con serratura	500 x 565 x 200
BL36066	Cassettiera a 1 cassetto e 1 cassonetto con pianetto interno fisso, corredata di staffe per aggancio al sottopiano e serratura con chiusura simultanea (cassetto/anta)	500 x 565 x 620
BL36166	Cassettiera a 4 cassetti, corredata di staffe per aggancio al sottopiano e serratura con chiusura simultanea cassetti	500 x 565 x 620

CASSETTI PENSILI PER BANCHI - ESTRAZIONE 85%

Serratura con chiusura simultanea. Le pareti anteriori e posteriori sono predisposte per ricevere fino a 3 separatori longitudinali asolati; le pareti laterali sono fessurate con passo mm. 60.

●
RAL 7038
scocche

●
RAL 5015
cassetti

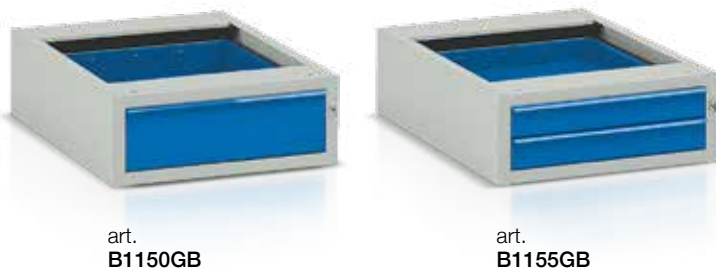

Attrezzabili con i divisori a pag. 46.



art.
B1150GB

art.
B1155GB

ART.	DIMENSIONI LxPxH (mm)	DIMENSIONI UTILI CASSETTI LxPxH (mm)	COMPOSIZIONE
B1150GB	550 x 665 x 205	453 x 540 x 118	con 1 cassetto frontale mm. 140 h
B1155GB	550 x 665 x 205	453 x 540 x 48	con 2 cassetti frontale mm. 70 h

ELENCO ACCESSORI	NOTE TECNICHE	COLORE DI SERIE	VARIANTE COLORE
	<ul style="list-style-type: none"> • VERNICIATURA A POLVERE. • LE MENSOLE NON SI MONTANO CON I KIT art. 0442 - 0443- 0444. 	 RAL 7038	 RAL 5015

PANNELLI FORATI

Pannelli per ganci portachiaavi in lamiera forata spessore 10/10 con fori ø mm. 4.



CON MENSOLA

Agganciabili a parete.

ART.	DIMENSIONI LxPxH (mm)
0384	1000 x 140 x 850
0385	1500 x 140 x 850
0386	2000 x 140 x 850

SENZA MENSOLA

Agganciabili a parete o ai banchi.

ART.	DIMENSIONI LxH (mm)
0413	1000 x 850
0414	1500 x 850
0415	2000 x 850

MENSOLE PER PANNELLI FORATI

Non si montano sui pannelli fissati ai banchi.

ART.	DIMENSIONI LxP (mm)
0410	1000 x 140
0411	1500 x 140
0412	2000 x 140

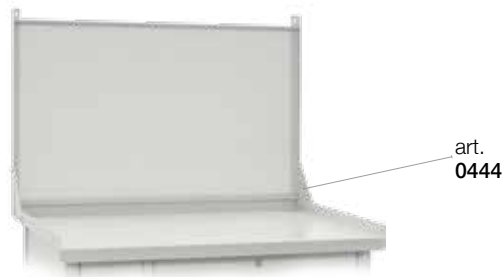

KIT PER FISSAGGIO PANNELLI AI BANCHI

composto da 2 elementi e viti di corredo.

ART.	NOTE
0442	per banchi con piano in lamiera
0443	per banchi con piano in legno
0444	per banchi art. BL350-BL353



GANCI PORTACHIAVI

Aggancio con interasse mm. 22.

Zincati (ad esclusione art. 0391 nichelato).

ART.	NOTE	UNITÀ CONFEZIONE (*)
0387	lunghezza mm. 50	100
0389	lunghezza mm. 100	100
0391	lunghezza mm. 150	50
0388	con occhiello	100

(*) L'acquisto dell'intera confezione è facoltativo. Il prezzo indicato a listino si intende per unità.

ELENCO ACCESSORI

Cassettiere pag. 34
Coperture pag. 47
Pannelli e Kit pag. 35

NOTE TECNICHE

- PRODOTTI FORNITI SMONTATI.
- VERNICIATURA A POLVERE.

COLORE DI SERIE



Banchi elevabili con piani in legno impiallacciati in noce tanganika spessore mm. 40 e bordati in faggio raggio mm. 2. Le strutture, in lamiera di acciaio, sono costituite da fiancate laterali spessore mm. 15/10 con innesto a scorrimento interno che consentono la regolazione in altezza del banco. Le gambe hanno piastre saldate per il fissaggio a pavimento. I sottopiani sono sagomati e rinforzati spessore mm. 12/10. I cassetti scorrono su guide semplici con cuscinetti a sfera e sono dotati di serratura. **Regolazione in altezza da mm. 715 a mm. 1090, passo mm. 25.**

+ plus Banchi ELEVABILI.

LUNGHEZZA
1500 mm.



LUNGHEZZA
2000 mm.



CASSETTIERA
art. **BL36166**
vedi pag. 34



CASSETTO
art. **BL362**
vedi pag. 34



COPERTURA IN LAMIERA
art. **BL367 - BL368**
vedi pag. 47

ART.	DIMENSIONI LxPxH (mm)	NOTE	PORTATA (*) (kg)
BT500	1500 x 750 x 715/1090	-	900
BT501	1500 x 750 x 715/1090	con 1 cassetto	900
BT502	1500 x 750 x 715/1090	con 2 cassetti	900
BT503	2000 x 750 x 715/1090	-	900
BT504	2000 x 750 x 715/1090	con 2 cassetti	900

(*) Le portate indicate si intendono per carichi uniformemente distribuiti.

ELENCO ACCESSORI

Cassettiere pag 34

NOTE TECNICHE

- PRODOTTI FORNITI SMONTATI.
- VERNICIATURA A POLVERE.

COLORE DI SERIE



Banchi elevabili con piani in lamiera di acciaio spessore mm. 30/10. Le strutture, in lamiera di acciaio, sono costituite da fiancate laterali spessore mm. 15/10, con innesto a scorrimento interno che consentono la regolazione in altezza del banco. Le gambe hanno piastre saldate per il fissaggio a pavimento. I sottopiani sono sagomati e rinforzati spessore 12/10. I cassetti scorrono su guide semplici con cuscinetti a sfera e sono dotati di serratura. **Regolazione in altezza da mm. 700 a mm. 1075, passo mm. 25.**

+ plus Banchi ELEVABILI.

LUNGHEZZA
1500 mm.



LUNGHEZZA
2000 mm.



CASSETTIERA
art. **BL36166**
vedi pag. 34



CASSETTO
art. **BL362**
vedi pag. 34

ART.	DIMENSIONI LxPxH (mm)	NOTE	PORTATA (*) (kg)
BL500	1500 x 750 x 700/1075	-	900
BL501	1500 x 750 x 700/1075	con 1 cassetto	900
BL502	1500 x 750 x 700/1075	con 2 cassetti	900
BL503	2000 x 750 x 700/1075	-	900
BL504	2000 x 750 x 700/1075	con 2 cassetti	900

(*) Le portate indicate si intendono per carichi uniformemente distribuiti.

ELENCO ACCESSORI	NOTE TECNICHE	COLORE DI SERIE		
Suddivisioni per cassetti pag. 46 Pannelli e Kit pag. 42 Cassettiere pag. 45	<ul style="list-style-type: none"> • PRODOTTI FORNITI SMONTATI. • LA SOMMA IN ALTEZZA DEI FRONTALI DEI CASSETTI DEVE ESSERE mm. 770. • VERNICIATURA A POLVERE. 			
		RAL 7038 struttura e scocche	RAL 5015 cassetti	NOCE TANGANIKA piani

I bancutensili hanno piani in legno impiallacciati in noce tanganika spessore mm. 40, sono bordati in faggio raggio mm. 2 e possono essere protetti con una copertura in lamiera. Le fiancate laterali e centrali sono in lamiera di acciaio spessore 15/10 con piastre saldate per il fissaggio a pavimento. Le cassettiere, spessore 10/10, sono dotate di serrature con chiusura simultanea di tutti i cassetti che scorrono su **guide semplici con cuscinetti a sfera**. I cassetti hanno altezze frontali di mm. 70, 140 e 210, maniglia ricavata e pareti fessurate per l'inserimento di separatori.

 **LUNGHEZZA**
1500 mm.

DISPONIBILI ANCHE CON SOTTOPIANO



art.
BT1000S-GB

BANCHI CON 1 CASSETTIERA DX o SX

ART.	DIMENSIONI LxPxH (mm)	COMPOSIZIONE	PORTATA (*) (kg)
BT1000S-GB	1500 x 750 x 900	con 1 cassettiera a 6 cassetti art. B1250GB	1000
BT1005S-GB	1500 x 750 x 900	con 1 cassettiera a 7 cassetti art. B1255GB	1000
BT1010S-GB	1500 x 750 x 900	con 1 cassettiera a 8 cassetti art. B1260GB	1000



art.
BT1001S

BANCO DA ATTREZZARE DX o SX

Cassettiera H. utile mm. 770.

ART.	DIMENSIONI LxPxH (mm)	COMPOSIZIONE	PORTATA (*) (kg)
BT1001S	1500 x 750 x 900	con 1 scocca	1000



COPERTURA IN LAMIERA
art. **BL367** vedi pag. 47

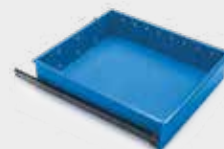

CASSETTI
vedi pag. 45

(*) Le portate indicate si intendono per carichi uniformemente distribuiti.

ELENCO ACCESSORI

Suddivisioni per cassetti pag. 46
Pannelli e Kit pag. 42
Cassettiere pag. 45

NOTE TECNICHE

- PRODOTTI FORNITI SMONTATI.
- LA SOMMA IN ALTEZZA DEI FRONTALI DEI CASSETTI DEVE ESSERE mm. 770.
- VERNICIATURA A POLVERE.

COLORE DI SERIE



RAL 7038
struttura e
scocche



RAL 5015
cassetti



NOCE TANGANICA
piani

LUNGHEZZA
2000 mm.

DISPONIBILI ANCHE CON SOTTOPIANO



art.
BT1015S-GB



art.
BT1021S



art.
BT1030S-GB



art.
BT1031S

BANCHI CON 1 CASSETTIERA DX o SX

ART.	DIMENSIONI LxPxH (mm)	COMPOSIZIONE	PORTATA (*) (kg)
BT1015S-GB	2000 x 750 x 900	con 1 cassettiere a 6 cassetti art. B1250GB	1000
BT1020S-GB	2000 x 750 x 900	con 1 cassettiere a 7 cassetti art. B1255GB	1000
BT1025S-GB	2000 x 750 x 900	con 1 cassettiere a 8 cassetti art. B1260GB	1000

BANCO DA ATTREZZARE DX o SX

Cassettiera H. utile mm. 770.

ART.	DIMENSIONI LxPxH (mm)	COMPOSIZIONE	PORTATA (*) (kg)
BT1021S	2000 x 750 x 900	con 1 scocca	1000

BANCHI CON 2 CASSETTIERE LATERALI

ART.	DIMENSIONI LxPxH (mm)	COMPOSIZIONE	PORTATA (*) (kg)
BT1030S-GB	2000 x 750 x 900	con 2 cassettiere a 6 cassetti art. B1250GB	1000
BT1035S-GB	2000 x 750 x 900	con 2 cassettiere a 7 cassetti art. B1255GB	1000
BT1040S-GB	2000 x 750 x 900	con 2 cassettiere a 8 cassetti art. B1260GB	1000

BANCHI DA ATTREZZARE

Cassettiera H. utile mm. 770.

ART.	DIMENSIONI LxPxH (mm)	COMPOSIZIONE	PORTATA (*) (kg)
BT1031S	2000 x 750 x 900	con 2 scocche laterali	1000



COPERTURA IN LAMIERA art. **BL368**
vedi pag. 47



CASSETTI
vedi pag. 45

(*) Le portate indicate si intendono per carichi uniformemente distribuiti.

ELENCO ACCESSORI

Suddivisioni per cassetti pag. 46
Cassettiere pag. 45

NOTE TECNICHE

- PRODOTTI FORNITI SMONTATI.
- LA SOMMA IN ALTEZZA DEI FRONTALI DEI CASSETTI DEVE ESSERE mm. 770.
- VERNICIATURA A POLVERE.

COLORE DI SERIE



RAL 7038
struttura e
scocche



RAL 5015
cassetti



NOCE TANGANICA
piani

LUNGHEZZA
2500 mm.

DISPONIBILI ANCHE CON SOTTOPIANO



art.
BT1115S-GB



art.
BT1106S



art.
BT1090S-GB



art.
BT1091S

BANCHI CON 1 CASSETTIERA CENTRALE

ART.	DIMENSIONI LxPxH (mm)	COMPOSIZIONE	PORTATA (*) (kg)
BT1105S-GB	2500 x 750 x 900	con 1 cassettiera a 6 cassetti art. B1250GB	1000
BT1110S-GB	2500 x 750 x 900	con 1 cassettiera a 7 cassetti art. B1255GB	1000
BT1115S-GB	2500 x 750 x 900	con 1 cassettiera a 8 cassetti art. B1260GB	1000

BANCO DA ATTREZZARE

Cassettiera H. utile mm. 770.

ART.	DIMENSIONI LxPxH (mm)	COMPOSIZIONE	PORTATA (*) (kg)
BT1106S	2500 x 750 x 900	con 1 scocca centrale	1000

BANCHI CON 1 CASSETTIERA A DX o SX

ART.	DIMENSIONI LxPxH (mm)	COMPOSIZIONE	PORTATA (*) (kg)
BT1090S-GB	2500 x 750 x 900	con 1 cassettiera a 6 cassetti art. B1250GB	1000
BT1095S-GB	2500 x 750 x 900	con 1 cassettiera a 7 cassetti art. B1255GB	1000
BT1100S-GB	2500 x 750 x 900	con 1 cassettiera a 8 cassetti art. B1260GB	1000

BANCO DA ATTREZZARE A DX o SX

Cassettiera H. utile mm. 770.

ART.	DIMENSIONI LxPxH (mm)	COMPOSIZIONE	PORTATA (*) (kg)
BT1091S	2500 x 750 x 900	con 1 scocca	1000



COPERTURA IN LAMIERA art. **BL369**
vedi pag. 47

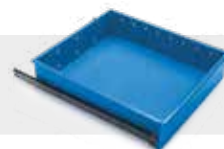

CASSETTI
vedi pag. 45

(*) Le portate indicate si intendono per carichi uniformemente distribuiti.

ELENCO ACCESSORI

Suddivisioni per cassetti pag. 46
Cassettiere pag. 45

NOTE TECNICHE

- PRODOTTI FORNITI SMONTATI.
- LA SOMMA IN ALTEZZA DEI FRONTALI DEI CASSETTI DEVE ESSERE mm. 770.
- VERNICIATURA A POLVERE.

COLORE DI SERIE



RAL 7038
struttura e
scocche



RAL 5015
cassetti



NOCE TANGANIKAI
piani

LUNGHEZZA
2500 mm.

DISPONIBILI ANCHE CON SOTTOPIANO



art.
BT1060S-GB



art.
BT1061S

LUNGHEZZA
3000 mm.



art.
BT1120S-GB



art.
BT1121S

BANCHI CON 2 CASSETTIERE LATERALI

ART.	DIMENSIONI LxPxH (mm)	COMPOSIZIONE	PORTATA (*) (kg)
BT1060S-GB	2500 x 750 x 900	con 2 cassettiere a 6 cassetti art. B1250GB	1000
BT1065S-GB	2500 x 750 x 900	con 2 cassettiere a 7 cassetti art. B1255GB	1000
BT1070S-GB	2500 x 750 x 900	con 2 cassettiere a 8 cassetti art. B1260GB	1000

BANCO DA ATTREZZARE

Cassettiere H. utile mm. 770.

ART.	DIMENSIONI LxPxH (mm)	COMPOSIZIONE	PORTATA (*) (kg)
BT1061S	2500 x 750 x 900	con 2 scocche laterali	1000

BANCHI CON 2 CASSETTIERE LATERALI

ART.	DIMENSIONI LxPxH (mm)	COMPOSIZIONE	PORTATA (*) (kg)
BT1120S-GB	3000 x 750 x 900	con 2 cassettiere a 6 cassetti art. B1250GB	1000
BT1125S-GB	3000 x 750 x 900	con 2 cassettiere a 7 cassetti art. B1255GB	1000
BT1130S-GB	3000 x 750 x 900	con 2 cassettiere a 8 cassetti art. B1260GB	1000

BANCO DA ATTREZZARE

Cassettiere H. utile mm. 770.

ART.	DIMENSIONI LxPxH (mm)	COMPOSIZIONE	PORTATA (*) (kg)
BT1121S	3000 x 750 x 900	con 2 scocche laterali	1000



COPERTURA IN LAMIERA
vedi pag. 47

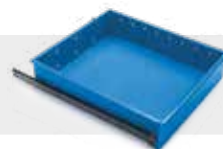

CASSETTI
vedi pag. 45

(*) Le portate indicate si intendono per carichi uniformemente distribuiti.



ELENCO
ACCESSORI

NOTE
TECNICHE

COLORE
DI SERIE

- VERNICIATURA A POLVERE.
- LE MENSOLE NON SI MONTANO CON I KIT art. 0443.



RAL 7038

PANNELLI FORATI

Pannelli per ganci portachiaavi in lamiera forata spessore 10/10 con fori ø mm. 4.



art.
0386



art.
0413



art.
0412

CON MENSOLA

Agganciabili a parete.

ART.	DIMENSIONI LxPxH (mm)
0384	1000 x 140 x 850
0385	1500 x 140 x 850
0386	2000 x 140 x 850

SENZA MENSOLA

Agganciabili a parete o ai banchi.

ART.	DIMENSIONI LxH (mm)
0413	1000 x 850
0414	1500 x 850
0415	2000 x 850

MENSOLE PER PANNELLI FORATI

Non si monta sui pannelli fissati ai banchi.

ART.	DIMENSIONI LxP (mm)
0410	1000 x 140
0411	1500 x 140
0412	2000 x 140



art.
0443

KIT PER FISSAGGIO PANNELLI AI BANCHI

composto da 2 elementi e viti di corredo.

ART.	NOTE
0443	per banchi con piano in legno



art.
0387

art.
0389

art.
0391

art.
0388

GANCI PORTACHIAVI

Aggancio con interasse mm. 22.

Zincati (ad esclusione art. 0391 nichelato).

ART.	NOTE	UNITÀ CONFEZIONE (*)
0387	lunghezza mm. 50	100
0389	lunghezza mm. 100	100
0391	lunghezza mm. 150	50
0388	con occhiello	100

(*) L'acquisto dell'intera confezione è facoltativo. Il prezzo indicato a listino si intende per unità.

ELENCO ACCESSORI

Suddivisioni per cassetti pag. 46

NOTE TECNICHE

- LA SOMMA IN ALTEZZA DEI FRONTALI DEI CASSETTI DEVE ESSERE mm. 630.
- VERNICIATURA A POLVERE.

COLORE DI SERIE

-  **RAL 7038**
struttura e scocche
-  **RAL 5015**
cassetti e ante
-  **NOCE TANGANIKAI**
piani

Le strutture, in lamiera di acciaio di spessore 12-15/10, sono costituite da sottopiani con 2 rinforzi, piani intermedi fissi, fiancate laterali e manico. Le cassettiere in lamiera con spessore 8-10/10 sono dotate di serratura con chiusura simultanea di tutti i cassetti che scorrono su guide semplici con cuscinetti a sfera. Cassonetti spessore 8-10/10, anta con serratura e pianetto interno regolabile. I piani superiori sono in legno impiallacciato in noce tanganyika spessore mm. 40 e bordati in faggio, raggio mm. 2. Ruote ø mm. 150 con cuscinetti, (2 fisse e 2 girevoli frenanti). **Cassettiere:** mm. 550 x 665 x 695 h. **Utile:** mm. 453 x 540 x 630 h.

 **DIMENSIONI**
1200 x 750 x 950 h. mm.

 **plus** | Prodotti forniti MONTATI.



ART.	COMPOSIZIONE	PORTATA (*) (kg)
BT1225GB	1 cassettiera a 5 cassetti: 2 con frontale mm. 70 h. - 2 con frontale mm. 140 h. - 1 con frontale mm. 210 h.	450
BT1226	1 scocca vuota da attrezzare con cassetti - H. utile mm. 630.	450
BT1240GB	1 cassonetto con pianetto interno	450

(*) Le portate indicate si intendono per carichi uniformemente distribuiti.

**ELENCO
ACCESSORI**

Suddivisioni per cassetti pag. 46

**NOTE
TECNICHE**

- LA SOMMA IN ALTEZZA DEI FRONTALI DEI CASSETTI DEVE ESSERE mm. 630.
- VERNICIATURA A POLVERE.

**COLORE
DI SERIE**

RAL 7038
struttura e
scocche

RAL 5015
cassetti e ante

**NOCE
TANGANIKA**
piani



DIMENSIONI
1200 x 750 x 950 h. mm.

+ plus | Prodotti forniti
MONTATI.



ART.	COMPOSIZIONE	PORTATA (*) (kg)
BT1230GB	2 cassettiere a 5 cassetti: 2 con frontale mm. 70 h. - 2 con frontale mm. 140 h. - 1 con frontale mm. 210 h.	450
BT1231	2 scocche vuote da attrezzare con cassetti - H. utile mm. 630	450
BT1235GB	1 cassettiera a 5 cassetti: 2 con frontale mm. 70 h. - 2 con frontale mm. 140 h. - 1 con frontale mm. 210 h. - 1 cassonetto con pianetto interno	450
BT1236GB	1 scocca vuota da attrezzare con cassetti - H. utile mm. 630 - 1 cassonetto con pianetto interno	450
BT1245GB	2 cassonetti con 1 pianetto interno per ogni vano	450

(*) Le portate indicate si intendono per carichi uniformemente distribuiti.

RAL 7038
scoccheRAL 5015
cassettiart.
B1250GBart.
B1255GBart.
B1260GB**ESEMPI COMPOSIZIONE
CASSETTIERE PER BANCUTENSILI**

Serratura con chiusura simultanea di tutti i cassetti. Robuste e idonee come supporto per piani di lavoro; **non utilizzabili singolarmente in quanto sprovviste di dispositivo antiribaltamento.**

Dimensioni esterne: mm. 550 x 665 x 860 h.

Dimensioni utili interne: mm. 453 x 540 x 770 h.

ART.	COMPOSIZIONE	H. FRONTALE mm. 70	H. FRONTALE mm. 140
B1250GB	6 cassetti	1	5
B1255GB	7 cassetti	3	4
B1260GB	8 cassetti	5	3

art.
B1150GBart.
B1155GB**CASSETTI PENSILI - ESTRAZIONE 85%**

Serratura con chiusura simultanea. Le pareti anteriori e posteriori sono predisposte per ricevere fino a 3 separatori longitudinali asolati; le pareti laterali sono fessurate con passo mm. 60.

ART.	DIMENSIONI LxPxH (mm)	DIMENSIONI UTILI CASSETTI LxPxH (mm)	COMPOSIZIONE
B1150GB	550 x 665 x 205	453 x 540 x 118	con 1 cassetto mm. 140 h.
B1155GB	550 x 665 x 205	453 x 540 x 48	con 2 cassetti mm. 70 h.

**CASSETTI PER CASSETTIERA - ESTRAZIONE 85%**

Le pareti anteriori e posteriori sono predisposte per ricevere fino a 3 separatori longitudinali asolati; le pareti laterali sono fessurate con passo mm. 60. Dimensioni utili interne: mm. 453 x 540.

ART.	H. FRONTALE ESTERNA (mm)	H. FRONTALE INTERNA (mm)	PORTATA (*) (kg)
B1350B	70	48	30
B1355B	140	118	30
B1345B	210	188	30

(*) Le portate indicate si intendono per carichi uniformemente distribuiti.



ZINCATO

Separatore longitudinale Separatore trasversale

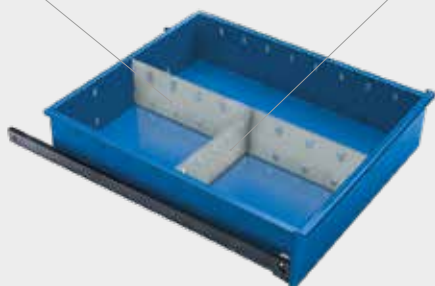

SUDDIVISIONE CASSETTI

I separatori longitudinali asolati sono dotati di fessurazione passo mm. 60 pari a quella dei cassetti e sono predisposti per il fissaggio sul fondo.

SEPARATORI LONGITUDINALI ASOLATI

ART.	LUNGHEZZA (mm)	H. FRONTALE CASSETTO (mm)	H. SEPARATORE (mm)
B1160	540	70	48
B1175	540	140	118
B1190	540	210	188



ESEMPI DI SUDDIVISIONE

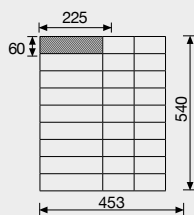
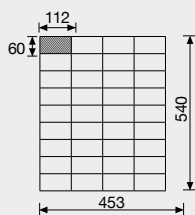

SEPARATORI TRASVERSALI LISCI

ART.	LUNGHEZZA (mm)	H. FRONTALE CASSETTO (mm)	H. SEPARATORE (mm)
B1165	112	70	48
B1180	112	140	118
B1195	112	210	188
B1170	225	70	48
B1185	225	140	118
B1200	225	210	188

art.
B1205



art.
B1210



art.
B1215

art.
B1220

CULLE IN LAMIERA

per cassetti con frontale mm. 70 h.

ART.	CORSIA (mm)	TOTALE CORSIE
B1205	45	10
B1210	90	5



ESEMPI DI SUDDIVISIONE

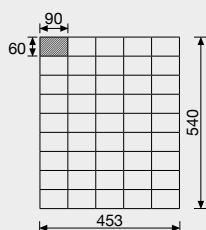
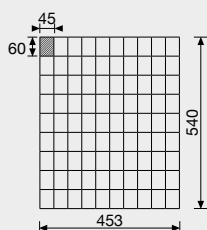

SEPARATORI / PORTACARTELLINI PER CULLE

ART.	DESCRIZIONE
B1215	Separatore di mm. 43 per culla art. B1205
B1220	Separatore di mm. 88 per culla art. B1210



ELENCO
ACCESSORI

NOTE
TECNICHE

COLORE
DI SERIE



VERDE



art.
P605

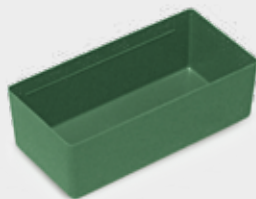

art.
P606



art.
P607



ESEMPI DI SUDDIVISIONE

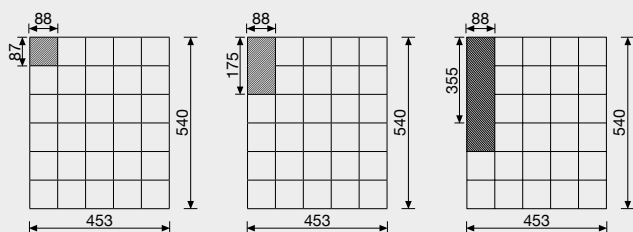

VASCHETTE IN MATERIALE PLASTICO COLORE VERDE
per cassetto con frontale mm. 70 h.

ART.	DIMENSIONI LxPxH (mm)
P605	87 x 88 x 55 (H3)
P606	175 x 88 x 55 (H2)
P607	355 x 88 x 55 (H1)



art.
P609



art.
P610



art.
P611



ESEMPI DI SUDDIVISIONE

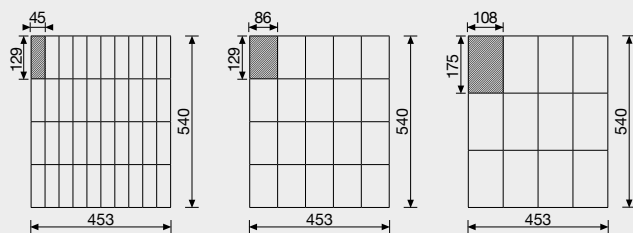

VASCHETTE IN MATERIALE PLASTICO COLORE VERDE
per cassetto con frontale mm. 140 h.

ART.	DIMENSIONI LxPxH (mm)
P609	129 x 45 x 91 (F3)
P610	129 x 86 x 91 (F2)
P611	175 x 108 x 91 (G1)



COPERTURE IN LAMIERA

spessore 12/10 per piani in legno.

Verniciatura a polvere **colore antracite Ral 7016**.

ART.	DIMENSIONI LxPxH (mm)
BL366	1000 x 750 x 43
BL367	1500 x 750 x 43
BL368	2000 x 750 x 43
BL369	2500 x 750 x 43

ELENCO
ACCESSORI

Cassetto pag. 34

NOTE
TECNICHE

- PRODOTTI FORNITI SMONTATI.
- VERNICIATURA A POLVERE.

COLORE
DI SERIE



RAL 7038
strutture e
cassetti



AVORIO
piani laminato

Strutture in tubolare di acciaio mm. 30 x 30 x 1,5 sp., piani spessore mm. 29 placcati in laminato plastico bordati in ABS raggio mm. 2. Predisposti per ricevere il cassetto art. BL362.

LUNGHEZZA
1500 mm.



art.
BM437G



art.
BM43732G

LUNGHEZZA
2000 mm.



art.
BM372G



art.
BM438G



art.
BM37232G



art.
BM43832G

ART.	DIMENSIONI LxPxH (mm)	NOTE	CASSETTI	PORTATA (*) (kg)
BM437G	1500 x 800 x 800	con sottopiano	-	350
BM43732G	1500 x 800 x 800	con sottopiano	2	350
BM372G	2000 x 800 x 800	con poggiapiedi	-	500
BM438G	2000 x 800 x 800	con sottopiano	-	500
BM37232G	2000 x 800 x 800	con poggiapiedi	2	500
BM43832G	2000 x 800 x 800	con sottopiano	2	500



(*) Le portate indicate si intendono per carichi uniformemente distribuiti.



- PRODOTTI FORNITI SMONTATI.
- VERNICIATURA A POLVERE.

RAL 7038

AVORIO
piani laminato

Tavolo da lavoro e da imballaggio, ergonomico ed elevabile in altezza. La struttura, in lamiera di acciaio, è costituita da fiancate laterali mm. 80 x 40, spessore mm. 15/10, con innesto a scorrimento interno e predisposte al fissaggio di 4 viti M8 x 16 a fiancata, trasverso e profilo reggitubo. Le gambe hanno piastre saldate per il fissaggio a pavimento. Il tubo porta bobina, ø mm. 30 in acciaio verniciato, è agganciabile al profilo su 3 altezze diverse. Il piano in laminato, spessore mm. 29, è bordato in abs sui quattro lati. I montanti posteriori, realizzati in tubolare di mm. 40 x 40, sono dotati di tappi in plastica di chiusura. L'asolatura, con passo mm. 35, permette l'aggancio di mensole in lamiera inclinabili. **Dimensioni banco mm. 1500 x 840 x 780/1150 h.;** larghezza max del rotolo mm. 1400. L'art. BM380 è corredato di tagliarina di mm. 1490, con taglio utile di mm. 1240, dotata di dispositivo anticaduta. **Portata kg 550*.**

+ plus | Gambe
ELEVABILI.



ART.	DESCRIZIONE	DIMENSIONI LxPxH (mm)	COMPOSIZIONE
BM380	Tavolo da imballaggio	1500 x 840 x 780/1150	2 mensole regolabili e orientabili, tagliarina e 1 tubo portabobina (bobina esclusa)
BM381	Tavolo da lavoro	1500 x 840 x 780/1150	2 mensole regolabili e orientabili

(*) Le portate indicate si intendono per carichi uniformemente distribuiti.

**OFFICINA**

TAVOLO DA LAVORO, CASSETTIERA E SGABELLO ESD

ELENCO
ACCESSORINOTE
TECNICHECOLORE
DI SERIE

- PRODOTTI FORNITI PRE-MONTATI.
- PIANO E MENSOLE IN LAMINATO ANTIGRAFFIO.
- VERNICIATURA A POLVERE EPOSSIDICA DISSIPATIVA.

RAL 7035
struttura e
cassettieraPIANO
grigio chiaroNERO
sgabello

Postazione di lavoro in ESD realizzata in materiale antistatico dissipativo non soggetto a degrado né ad usura nel tempo. Piano di lavoro grigio chiaro in laminato antigraffio dissipativo con bordi in ABS di colore nero spessore mm. 25, completo di nodo di terra, braccialetto ESD per operatore, cavo di collegamento con terminazione a bottone maschio e bottone femmina. Il banco è corredato da montanti, traversi e pannello in lamiera di acciaio completo di 6 prese Schuko e interruttore magnetotermico. Cavo di alimentazione mm. 1700 fornito senza la presa terminale. I montanti sono completi di 1 mensola, 1 plafoniera e ganci di scorrimento. Piedini regolabili millimetrici. Portata kg 200*. **Dimensioni: mm. 1500 x 850 x 800/1950 h.** Conforme alla normativa IEC61340-5-1. Corredato di dichiarazione CE.

**+ plus** | Prodotti
ANTISTATICI.**NEW**art.
BA150GC**DATI TECNICI**

- Dimensioni mensola:
mm. 1500 x 350 x 25 h.
- Illuminazione plafoniera LED,
220-240V, colore 4200K

RESISTIVITÀ SUPERFICIALE

- R_s piano di lavoro $10^4\Omega < R_s < 10^9\Omega$
- R_s vernice $10^3\Omega < R_s < 10^9\Omega$



art. P222

**NEW**

Contenitore portaminuteria a bocca di lupo in polipropilene conduttivo ESD, idoneo per il picking dell'industria elettronica.
Dimensioni: mm. 105 x 170 x 75 h.

NEWart.
BA41GC

Cassettiera a 3 cassetti con altezza frontali di mm. 160. Struttura monoblocco in lamiera di acciaio di prima scelta, spessore mm. 8/10, costruita con materiali antistatici dissipativi che non permettono la generazione di cariche elettrostatiche. **Dotata di n. 4 ruote ø mm. 60 dissipative di cui 2 con freno.** Chiusura con chiave.

Dimensioni mm. 410 x 580 x 590 h.

Conforme alla normativa IEC61340-5-1.

Resistività superficiale

- R_s vernice $10^3\Omega < R_s < 10^9\Omega$

(*) Le portate indicate si intendono per carichi uniformemente distribuiti.

**NEW**art.
1758A

Sgabello girevole antistatico con imbottitura in poliuretano espanso e rivestimento in poliuretano. La base è in metallo a cinque razze, le ruote sono in plastica dura antistatica. Seduta e schienale regolabili. Elevazione **mm. 450-560.** Conforme alla normativa IEC61340-5-1. Portata kg 120.



OFFICINA

STAZIONE DI RICARICA PER BATTERIE

ELENCO
ACCESSORI

NOTE
TECNICHE

COLORE
DI SERIE

- PRODOTTO FORNITO MONTATO.
- VERNICIATURA A POLVERE.



RAL 5015

Stazione di ricarica **UNIVERSALE** per attrezzature quali trapani, avvitatori, ecc. realizzata in lamiera di acciaio spessore mm. 15/10 e base spessore mm. 50/10. N. 3 appositi ripiani, con separatori, sono adibiti alla ricarica mentre un ulteriore ripiano, con due zone colorate verde e rosso, permettono di separare le batterie cariche da quelle scariche. Un armadietto con chiusura con nottolini, permette di alloggiare i collegamenti elettrici delle specifiche stazioni di ricarica. La connessione alla rete elettrica è protetta da un interruttore automatico magnetotermico e differenziale, una spia luminosa indica che l'apparecchiatura è alimentata. Il cavo di alimentazione di mt. 5 è provvisto di spina industriale CEE. Dotata di 2 multiprese elettriche. Conforme alla Normativa Europea UNI EN 61439-1/2:2012 e dotata di dichiarazione di Conformità CE. **Dimensioni: mm. 820 x 400 x 1300 h.;** **Dimensioni piani mm. 495 x 300.** Tensione alimentazione 230V 50HZ 1F+N+T. Potenza massima 2300 W.

+ plus | Idoneo per tutti
i caricabatteria.



NEW

art.
CB200B

• PRODOTTI FORNITI SMONTATI, TRANNE GLI SGABELLI FISSI.

FISSI

Sgabelli con sedute e basamenti fissi. Struttura in acciaio cromato. Sedili in legno multistrato di faggio verniciato al naturale oppure in legno imbottiti con poliuretano espanso e rivestiti in ecopelle colore nero (12,5% cotone - 87,5% pvc plastificato).



ART.	ALTEZZA SEDUTA (mm)	DESCRIZIONE
1735	500 h.	Imbottito
1736	470 h.	Faggio
1740	750 h.	Imbottito
1741	720 h.	Faggio

GIREVOLI ERGONOMICI CON ELEVAZIONE A GAS

Sedili e schienali in poliuretano lavabile colore nero, parti metalliche in acciaio. Contatto permanente con schienale regolabile in altezza. Sedute girevoli e elevabili con alzata a gas. Cerchi poggiapiedi e raggiera in poliammide. Basi a 5 razze.



CON PATTINI

ART.	SEDUTA REGOLABILE (mm)
175353	da 390 a 510 h.
175553	da 670 a 840 h.
1757	da 570 a 820 h.

CON RUOTE

ART.	SEDUTA REGOLABILE (mm)
1753	da 410 a 530 h.
1755	da 690 a 860 h.
175751	da 590 a 840 h.

GIREVOLI IMBOTTITI CON ELEVAZIONE A GAS

Parti metalliche in acciaio verniciate a polveri epossidiche colore nero. Cerchi poggiatesta in acciaio cromato con raggiera in poliammide nero regolabili in altezza. Sedute girevoli e elevabili con alzata a gas. Schienali regolabili in altezza e profondità. Basi a 5 razze in polipropilene. Sedili in tondello ø mm. 350. Sedili e schienali anatomici con controscoocca in resina imbottiti con poliuretano espanso e rivestiti in poliuretano colore nero (12,5% cotone - 87,5% pvc plastificato).



art.
1770



art.
1771



art.
1772



art.
1773

CON PATTINI

ART.	SEDUTA REGOLABILE (mm)
1770	da 420 a 550 h.
1771	da 420 a 550 h.
1772	da 570 a 830 h.
1773	da 590 a 850 h.

CON RUOTE

ART.	SEDUTA REGOLABILE (mm)
177051	da 440 a 570 h.
177151	da 440 a 570 h.
177251	da 590 a 850 h.
177351	da 610 a 870 h.

GIREVOLI IN FAGGIO CON ELEVAZIONE A GAS

Sedili e schienali in legno multistrato di faggio verniciato al naturale. Sedili in tondello ø mm. 350 sp. mm. 18. Sedili anatomici e schienali sp. mm. 9.



art.
1775



art.
1776



art.
1777



art.
1778

CON PATTINI

ART.	SEDUTA REGOLABILE (mm)
1775	da 370 a 500 h.
1776	da 370 a 500 h.
1777	da 530 a 790 h.
1778	da 530 a 790 h.

CON RUOTE

ART.	SEDUTA REGOLABILE (mm)
177551	da 390 a 520 h.
177651	da 390 a 520 h.
177751	da 550 a 810 h.
177851	da 550 a 810 h.

GIREVOLI CON ELEVAZIONE A VITE

Sgabelli con basamenti fissi e sedute girevoli e elevabili con alzata a vite. Strutture in acciaio verniciate colore bianco. Poggiapiedi fissi con protezione in gomma. Sedile in legno multistrato di faggio verniciato al naturale ø mm. 350 sp. mm. 18 oppure in legno imbottito con poliuretano espanso e rivestito in poliuretano colore nero (12,5% cotone - 87,5% pvc plastificato).



art.
1747



art.
1748

ART.	DESCRIZIONE	SEDUTA REGOLABILE (mm)
1747	Imbottito	da 610 a 730 h.
1748	Faggio	da 560 a 680 h.

CAVALLETTO



RAL 5015

art.
C383B

DIMENSIONI LxPxH (mm)
510 x 510 x 750/1100

Struttura:
in tubolare e profilato
di acciaio, verniciatura
a polvere.

Rullo:
zincato con **cuscinetti**
ø mm. 48 x 440.



NERO



VERDE

PEDANE ANTISDRUCCIOLO

Pedane antisdrucciolo ad elementi componibili di facile installazione, resistenti a solventi, grassi e acidi (*).

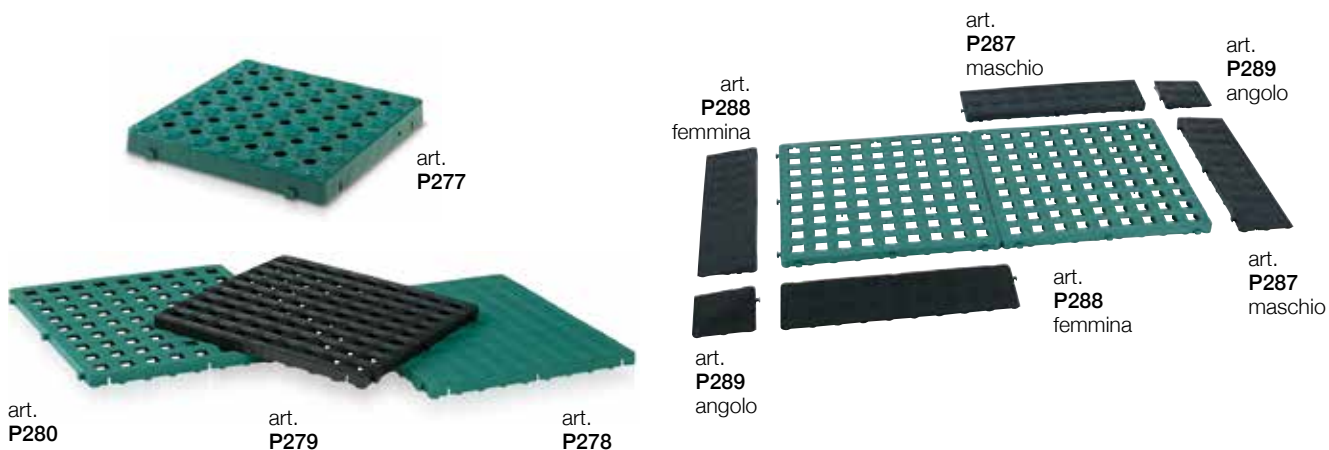

ART.	DESCRIZIONE	DIMENSIONI LxPxH (mm)	COLORE	PREDISPOSIZIONE RACCORDI	MATERIALE
P277	Pedana aperta antivibrazioni	500 x 500 x 50	verde	no	polipropilene
P278	Pedana chiusa	500 x 500 x 25	verde	no	polipropilene
P279	Pedana aperta indicata per oli emulsionabili	500 x 500 x 25	nero	no	polipropilene
P280	Pedana aperta	500 x 500 x 25	verde	si	polietilene
P287	Raccordo chiuso maschio	500 x 130 x 25	nero	-	polietilene
P288	Raccordo chiuso femmina	500 x 130 x 25	nero	-	polietilene
P289	Angolo chiuso	130 x 130 x 25	nero	-	polietilene

TAPPETO ERGONOMICO ANTIFATICA

Tappeto antiaffaticamento ideale per postazioni in piedi in ambiente asciutto, realizzato con una stuoia ergonomica in poliuretano e resistente a temperature da -40° a +100°C. La speciale struttura della superficie a bolle stimola la circolazione sanguigna, riduce l'affaticamento delle gambe e della colonna vertebrale. La superficie è chiusa da un bordino discendente su tutti i lati.



NERO

TAPPETO
art. P240

DIMENSIONI LxPxH (mm)
800 x 600 x 14

(*) La resistenza agli acidi varia a seconda del tipo, della concentrazione e della temperatura degli stessi. Per maggiori informazioni rivolgersi al nostro Ufficio Tecnico.

ELENCO
ACCESSORI

NOTE
TECNICHE

COLORE
DI SERIE



NERO
pedana



GIALLO
rampa e angolo



Pedana in PVC riciclato a incastro autoposante, con finitura a chicco di riso che garantisce un elevato fattore antiscivolo (R12). Non necessita di collanti. La struttura cellulare conferisce alla pedana un'elevata durevolezza e comfort, con proprietà defaticanti. Assorbe gli urti e il rumore. Conforme alla normativa EN 13501-1 per la resistenza al fuoco ed alla normativa DIN 51130 per la resistenza allo scivolamento. Peso: kg/mq. 9,8.



ART.	DESCRIZIONE	DIMENSIONI LxPxH (mm)
P241	Pedana colore nero	520 x 520 x 14
P242	Rampa in PVC colore giallo	500 x 75 x 14
P243	Angolo di chiusura colore giallo	60 x 60 x 14

ELENCO ACCESSORI

Cassetti pag. 63
Copertura e zoccoli pag. 61
Telai portaboccole pag. 64
Separatori pag. 66
Materiale di separazione pag. 67

NOTE TECNICHE

• **VERNICIATURA A POLVERE.**

COLORE DI SERIE



Realizzati in lamiera di acciaio di prima scelta, sono adatti a tutte le esigenze di stoccaggio degli utensili. Dotati di **dispositivo antiribaltamento** che consente l'apertura di un singolo cassetto alla volta e di serratura con chiusura simultanea di tutti i cassetti, hanno maniglie munite di tappi laterali a filo del corpo armadio e corredate di etichetta in cartoncino bianco con pellicola trasparente. Possono essere completati con coperture in lamiera con tre bordi rialzati e tappetino gomma antiolio. I **cassetti ad estrazione 100% scorrono su guide telescopiche, su cuscinetti realizzati in materiale POM che consente maggiore resistenza all'usura oltre che uno scorrimento più silenzioso. Portata cassetti kg. 75 o kg. 200.** Le pareti fessurate con passo mm. 17 permettono l'inserimento dei separatori longitudinali e trasversali. **Portata massima armadi kg. 4800.**



ESTRAZIONE TELESCOPICA

Dimensioni: 717 x 725 mm.

Portata cassetto kg. 75 cad.

+ plus | Prodotti forniti **MONTATI.**



art.
AH510ANGC



art.
AH521ANGC



art.
AH522ANGC



art.
AH525ANGC

H. mm. 1000

Cassetti mm. 600 x 600.

ART.	COMPOSIZIONE	H. FRONTALE mm. 75	H. FRONTALE mm. 100	H. FRONTALE mm. 125	H. FRONTALE mm. 150	H. FRONTALE mm. 200	H. FRONTALE mm. 300
AH510ANGC	6 cassetti	2	-	2	-	1	1
AH521ANGC	7 cassetti	2	3	-	1	-	1
AH522ANGC	8 cassetti	3	1	3	-	1	-
AH525ANGC	9 cassetti	-	9	-	-	-	-

**ELENCO
ACCESSORI**

Cassetti pag. 63
Copertura e zoccoli pag. 61
Telai portaboccole pag. 64
Separatori pag. 66
Materiale di separazione pag. 67

**NOTE
TECNICHE**

• **VERNICIATURA A POLVERE.**

**COLORE
DI SERIE**

RAL 7016
scocche

RAL 7035
cassetti



ESTRAZIONE TELESCOPICA

Dimensioni: 717 x 725 mm.

Portata cassetto kg. 75 cad.

+ plus | Prodotti forniti
MONTATI.



art.
AH503ANGC



art.
AH504ANGC



art.
AH505ANGC



art.
AH520ANGC

H. mm. 1000

Cassetti mm. 600 x 600.

ART.	COMPOSIZIONE	H. FRONTALE mm. 75	H. FRONTALE mm. 100	H. FRONTALE mm. 125	H. FRONTALE mm. 150	H. FRONTALE mm. 200
AH503ANGC	6 cassetti	-	-	-	6	-
AH504ANGC	6 cassetti	-	3	-	-	3
AH505ANGC	8 cassetti	4	-	2	1	1
AH520ANGC	10 cassetti	6	3	-	1	-

ELENCO ACCESSORI

Cassetti pag. 63
Copertura e zoccoli pag. 61
Telai portaboccole pag. 64
Separatori pag. 66
Materiale di separazione pag. 67

NOTE TECNICHE

• **VERNICIATURA A POLVERE.**

COLORE DI SERIE



RAL 7016
scocche



RAL 7035
cassetti



ESTRAZIONE TELESCOPICA

Dimensioni: 717 x 725 mm

Portata cassetto kg. 75 cad.

+ plus | Prodotti forniti MONTATI.



art.
AH550ANGC



art.
AH552ANGC

H. mm. 1325

Cassetti mm. 600 x 600.

ART.	COMPOSIZIONE	H. FRONTALE mm. 75	H. FRONTALE mm. 100	H. FRONTALE mm. 125	H. FRONTALE mm. 150	H. FRONTALE mm. 200	H. FRONTALE mm. 300
AH550ANGC	11 cassetti	4	3	1	2	1	-
AH552ANGC	10 cassetti	5	1	-	3	-	1



art.
AH570ANGC



art.
AH572ANGC

H. mm. 1625

Cassetti mm. 600 x 600.

ART.	COMPOSIZIONE	H. FRONTALE mm. 75	H. FRONTALE mm. 100	H. FRONTALE mm. 125	H. FRONTALE mm. 150	H. FRONTALE mm. 200	H. FRONTALE mm. 300
AH570ANGC	12 cassetti	2	3	3	2	2	-
AH572ANGC	13 cassetti	3	7	-	2	-	1

**ELENCO
ACCESSORI**

Cassetti pag. 63
Copertura e zoccoli pag. 61
Telai portaboccole pag. 64
Separatori pag. 66
Materiale di separazione pag. 67

**NOTE
TECNICHE**

• **VERNICIATURA A POLVERE.**

**COLORE
DI SERIE**

 **RAL 7016**
scocche

 **RAL 7035**
cassetti



ESTRAZIONE TELESCOPICA

Dimensioni: 1023 x 725 mm.

Portata cassetto kg. 75 cad.

+ plus | Prodotti forniti
MONTATI.



art.
AH554ANGC



art.
AH555ANGC

H. mm. 1000

Cassetti mm. 900 x 600.

ART.	COMPOSIZIONE	H. FRONTALE mm. 75	H. FRONTALE mm. 100	H. FRONTALE mm. 125	H. FRONTALE mm. 150	H. FRONTALE mm. 200
AH554ANGC	7 cassetti	2	-	2	2	1
AH555ANGC	9 cassetti	-	9	-	-	-



art.
AH556ANGC



art.
AH558ANGC

H. mm. 1325

Cassetti mm. 900 x 600.

ART.	COMPOSIZIONE	H. FRONTALE mm. 75	H. FRONTALE mm. 100	H. FRONTALE mm. 125	H. FRONTALE mm. 150	H. FRONTALE mm. 200	H. FRONTALE mm. 300
AH556ANGC	10 cassetti	3	2	-	4	1	-
AH558ANGC	9 cassetti	1	4	-	3	-	1

ELENCO
ACCESSORI

Cassetti pag. 63

NOTE
TECNICHE

- VERNICIATURA A POLVERE.
- È NECESSARIO CHE LA SOMMA IN ALTEZZA DEI FRONTALI DEI CASSETTI CORRISPONDA ALL'ALTEZZA UTILE DELLE SCOCHE.

COLORE
DI SERIE



RAL 7016



art.
AH512AN

art.
AH501AN

art.
AH511AN

art.
AH538AN

art.
AH516AN

art.
AH519AN

DA ATTREZZARE CON CASSETTI

ART.	DIMENSIONI ESTERNE LxPxH (mm)	DIMENSIONI UTILI INTERNE LxPxH (mm)
AH512AN	717 x 725 x 850	600 x 600 x 750
AH501AN	717 x 725 x 1000	600 x 600 x 900
AH511AN	717 x 725 x 1325	600 x 600 x 1225
AH538AN	717 x 725 x 1625	600 x 600 x 1525
AH516AN	1023 x 725 x 1000	900 x 600 x 900
AH519AN	1023 x 725 x 1325	900 x 600 x 1225



ZOCCOLI INFORCABILI

Frontalino asportabile per l'inforco.

ART.	DIMENSIONI LxPxH (mm)	PER PORTAUTENSILI
AH528AN	715 x 695 x 100	mm. 717 x 725
AH524AN	1021 x 695 x 100	mm. 1023 x 725



COPERTURE in lamiera

Con bordino su 3 lati e tappetino in gomma centorighe. (Da fissare con biadesivo). **Colore nero Ral 9005.**

ART.	DIMENSIONI LxPxH (mm)	PER PORTAUTENSILI
AH506	717 x 725 x 20	mm. 717 x 725
AH507	1023 x 725 x 20	mm. 1023 x 725

ELENCO ACCESSORI

Cassetti pag. 63
Telai portaboccole pag. 64
Separatori pag. 66
Materiale di separazione pag. 67

NOTE TECNICHE

• **VERNICIATURA A POLVERE.**

COLORE DI SERIE

RAL 7016
scocche

RAL 7035
ante, piani
e cassetti

Realizzati in lamiera d'acciaio. I montanti verticali con fori a passo mm. 25 permettono l'inserimento a varie altezze dei cassetti mm. 600 x 600 e ripiani con guide telescopiche completamente estraibili. Ante scorrevoli con serratura ad incastro e cilindro di sicurezza.



ANTE SCORREVOLI

Dimensioni 1430 x 780 x 1000 h. mm.

+ plus Prodotti forniti MONTATI.



art.
AH411ANGC



art.
AH465ANGC

ART.	COMPOSIZIONE	CASSETTI H. FRONTALE mm. 75	CASSETTI H. FRONTALE mm. 150	PIANO ESTRAIBILE INGOMBRO H. mm. 75
AH411ANGC	Da attrezzare	-	-	-
AH465ANGC	4 cassetti e 2 piani	2	2	2



PIANO ESTRAIBILE

in lamiera d'acciaio, dotato di guide telescopiche, completamente estraibili. Portata kg. 75. **Colore Ral 7035**

ART.	DIMENSIONI LxPxH (mm)
AH315GC	600 x 600 x 75



PIANO REGOLABILE

Portata kg. 100. **Colore Ral 7035.**

ART.	DIMENSIONI LxPxH (mm)
AH312GC	662 x 625 x 75



COPERTURA in lamiera

con bordino su 3 lati e tappetino in gomma centorighe. (Da fissare con biadesivo). **Colore Nero Ral 9005.**

ART.	DIMENSIONI LxPxH (mm)
AH509	1430 x 780 x 20

**ELENCO
ACCESSORI**

Telai portaboccole pag. 64
Separatori pag. 66
Materiale di separazione pag. 67

**NOTE
TECNICHE**

• **VERNICIATURA A POLVERE.**

**COLORE
DI SERIE**

RAL 7035

Realizzati in lamiera di acciaio e dotati di guide telescopiche completamente estraibili. Le pareti perimetrali fessurate con un passo di mm. 17 permettono, insieme alla vasta gamma di materiale di separazione, un adattamento perfetto ai pezzi da immagazzinare. I cassetti sono muniti di una maniglia in alluminio completa di tappi laterali, di cartoncino e di pellicola trasparente. Gancio per il sistema antiribaltamento (apertura di un solo cassetto alla volta).

CASSETTI PER SCOCHE

717 x 725 mm. e 1430 x 780 mm.

Dimensioni utili: mm. 600 x 600.



PORTATA kg. 75

ART.	H. FRONTALE (mm)	H. UTILE (mm)
AH320GC	75	57
AH321GC	100	82
AH322GC	125	107
AH325GC	150	132
AH327GC	200	182
AH313GC	300	282

PORTATA kg. 200 - Su richiesta consegna 40 giorni.

ART.	H. FRONTALE (mm)	H. UTILE (mm)
AH420GC	75	57
AH421GC	100	82
AH422GC	125	107
AH425GC	150	132
AH427GC	200	182
AH413GC	300	282

CASSETTI PER SCOCHE

1023 x 725 mm.

Dimensioni utili: mm. 900 x 600.



PORTATA kg. 75

ART.	H. FRONTALE (mm)	H. UTILE (mm)
AH429GC	75	57
AH430GC	100	82
AH431GC	125	107
AH432GC	150	132
AH434GC	200	182
AH448GC	300	282

PORTATA kg. 200 - Su richiesta consegna 40 giorni.

ART.	H. FRONTALE (mm)	H. UTILE (mm)
AH529GC	75	57
AH530GC	100	82
AH531GC	125	107
AH532GC	150	132
AH534GC	200	182
AH548GC	300	282



RAL 7016
 supporto



ROSSO
 boccole

TELAI PORTABOCCHOLE PER CASSETTI

Supporto in lamiera d'acciaio completo di boccole in abs rosso. I supporti vengono appoggiati direttamente sul fondo dei cassetti.



PER CASSETTI 600 x 600 mm.

ART.	UTENSILI	H. TELAIO (mm)	NUMERO UTENSILI
AH101	SK 30	80	64
AH102	SK 40	100	52
AH103	SK 50	145	25
AH104	VDI 30	60	64
AH106	VDI 40	60	52
AH107	HSK 40	60	64
AH108	HSK 50	60	52
AH109	HSK 63	60	39
AH111	HSK 80	60	25
AH112	HSK 100	60	20

PER CASSETTI 900 X 600 mm.

ART.	UTENSILI	H. TELAIO (mm)	NUMERO UTENSILI
AH113	SK 30	80	96
AH114	SK 40	100	78
AH116	SK 50	145	35
AH117	VDI 30	60	96
AH118	VDI 40	60	78
AH119	HSK 40	60	96
AH121	HSK 50	60	78
AH122	HSK 63	60	61
AH123	HSK 80	60	35
AH124	HSK 100	60	28

ELENCO ACCESSORI

Separatori pag. 66
Materiale di separazione pag. 67

NOTE TECNICHE

• VERNICIATURA A POLVERE.

COLORE DI SERIE

RAL 7016
scocche

RAL 7035
cassetti

Realizzati in lamiera di acciaio. I montanti verticali con fori a passo 25 mm. permettono l'inserimento di cassetti di diverse altezze frontali. Dotati di serratura con maniglie munite di tappi laterali a filo del corpo armadio, coperture in lamiera con 4 bordi rialzati e tappetino gomma antiolio, etichetta in cartoncino bianco con pellicola trasparente. Ogni cassetto è dotato di dispositivo di bloccaggio che garantisce l'apertura di un cassetto alla volta. **Portata cassetto kg. 75.** Ruote ø mm. 100 (2 fisse e 2 girevoli con freno). Portata kg. 400.



+ plus | Prodotti forniti MONTATI.



art.
AH250ANGC



art.
AH255ANGC

Dimensioni mm. **1023 x 572 x 860 h.**
Dimensioni utili cassetti mm. 900 x 450.

ART.	COMPOSIZIONE	H. FRONTALE mm. 75	H. FRONTALE mm. 100	H. FRONTALE mm. 150	H. FRONTALE mm. 200
AH250ANGC	6 cassetti	4	-	2	-
AH255ANGC	4 cassetti	-	2	-	2



ZINCATO
longitudinali



ALLUMINIO
trasversali

SUDDIVISIONE PER CASSETTI

I separatori longitudinali asolati sono in lamiera zincata con fessurazione passo mm. 17. I separatori trasversali lisci sono in lamiera di alluminio stampata a freddo senza fessurazione. Tutti i separatori sono predisposti per il fissaggio sul fondo forato dei cassette.



**ESEMPI
SUDDIVISIONE
CASSETTI**

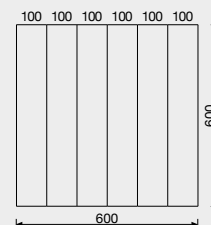

SEPARATORI LONGITUDINALI ASOLATI

SEPARATORI TRASVERSALI LISCI

H. FRONTALE CASSETTO (mm)	PROFONDITÀ CASSETTO mm. 450	PROFONDITÀ CASSETTO mm. 600	LUNGHEZZA (mm)				
			100	150	200	250	300
75	AH334	AH679	AH672	AH656	AH664	AH636	AH657
100/125	AH335	AH681	AH653	AH654	AH659	AH662	AH682
150	AH336	AH683	AH622	AH655	AH684	AH637	AH629
200	AH331	AH666		AH641	AH667	AH638	AH751
300		AH621			AH633		AH643



ROSSO

MATERIALE DI SEPARAZIONE
PER CASSETTI

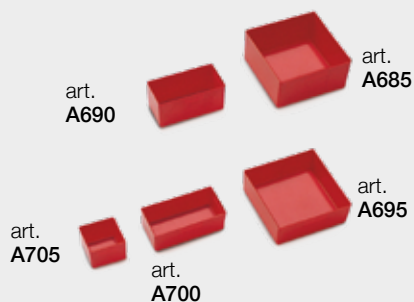

VASCHETTE

ART.	DIMENSIONI LxPxH (mm)	H FRONTALE CASSETTO (mm)
A705	75 x 75 x 52	75
A700	150 x 75 x 52	75
A695	150 x 150 x 52	75
A690	150 x 75 x 71	100
A685	150 x 150 x 71	100

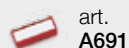
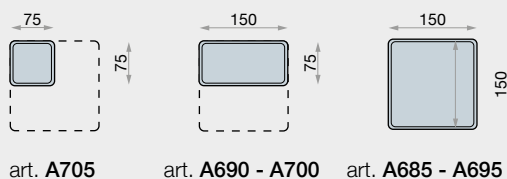

PORTACARTELLINO

ART.	NOTE
A691	per vaschette, con etichetta in cartoncino bianco e protezione in PVC trasparente

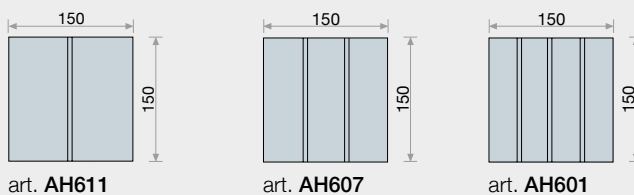
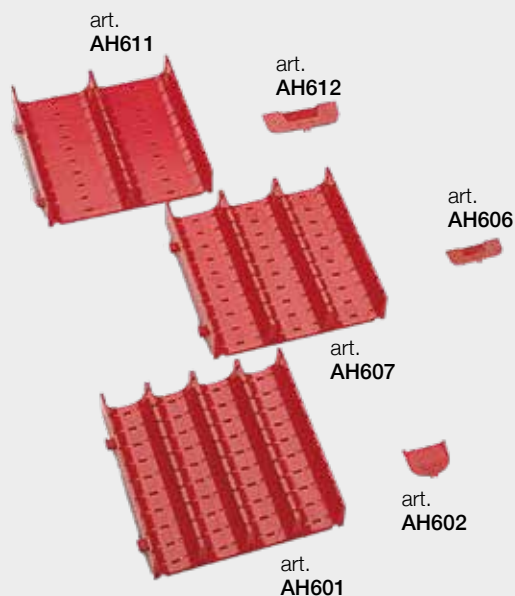

ELEMENTI MODULARI di mm. 150 x 150 x 28 h.

ART.	CORSIA (mm)	TOTALE CORSIE
AH601	33	4
AH607	45	3
AH611	70	2

SEPARATORI / PORTACARTELLINI

ART.	NOTE
AH602	per modulare art. AH601
AH606	per modulare art. AH607
AH612	per modulare art. AH611

**ELENCO
ACCESSORI**

Suddivisioni per cassetti pag. 70
Cassetti pag. 70
Staffe e Tasselli pag. 69
Top pag. 69

**NOTE
TECNICHE**

• **VERNICIATURA A POLVERE.**

**COLORE
DI SERIE**



RAL 7000
scocche



RAL 7035
cassetti

Dotati di **dispositivo antiribaltamento** (che permette l'apertura di un solo cassetto per volta) e di serratura con chiusura simultanea di tutti i cassetti. Portata piano superiore kg. 80. I cassetti scorrono su **guide ad estrazione 100% e portata fino a kg. 70. (Portate valide solo con fissaggio a pavimento - vedere tasselli a pag. 69).** Le pareti fessurate permettono l'inserimento dei separatori longitudinali asolati e trasversali lisci; i cassetti sono corredati di etichetta in cartoncino bianco con protezione in PVC trasparente. **Portata massima kg. 900. Composizioni diverse si possono realizzare utilizzando i cassetti a pag. 70.**



ESTRAZIONE TOTALE 100%
Dimensioni: 717 x 600 mm.
Portata cassetto: kg. 70.

+ plus | Prodotti forniti MONTATI.



art.
A920GSC



art.
A925GSC

H. mm. 1000

Cassetti: mm. 600 x 450.

ART.	COMPOSIZIONE	H. FRONTALE mm. 75	H. FRONTALE mm. 100	H. FRONTALE mm. 150	H. FRONTALE mm. 200
A920GSC	8 cassetti	2	4	1	1
A925GSC	9 cassetti	-	9	-	-



ESTRAZIONE TOTALE 100%
Dimensioni: 1023 x 600 mm.
Portata cassetto: kg. 50.



art.
A935GSC



art.
A940GSC

H. mm. 1000

Cassetti: mm. 900 x 450.

ART.	COMPOSIZIONE	H. FRONTALE mm. 75	H. FRONTALE mm. 100	H. FRONTALE mm. 150	H. FRONTALE mm. 200
A935GSC	8 cassetti	2	4	1	1
A940GSC	8 cassetti	-	6	2	-

ELENCO
ACCESSORI

Cassetti pag. 70

NOTE
TECNICHE

- VERNICIATURA A POLVERE.
- È NECESSARIO CHE LA SOMMA IN ALTEZZA DEI FRONTALI DEI CASSETTI CORRISPONDA ALL'ALTEZZA UTILE DELLE SCOCHE.

COLORE
DI SERIE



RAL 7000



art.
A950GS



art.
A955GS

H. mm. 1000 DA ATTREZZARE

ART.	DIMENSIONI ESTERNE LxPxH (mm)	DIMENSIONI UTILI INTERNE LxPxH (mm)
A950GS	717 x 600 x 1000	600 x 450 x 900
A955GS	1023 x 600 x 1000	900 x 450 x 900



art.
A922

NEW



art.
A927

NEW

TOP per portautensili

ART.	DESCRIZIONE	DIMENSIONI LxPxH (mm)	COLORE
A922	Top a 4 bordi rivestimento in pvc	717 x 602 x 22	NERO
A927	Top a 3 bordi rivestimento in pvc	1024 x 601 x 30	NERO



CASSETTI
pag. 70



STAFFE E TASSELLI

ART.	DESCRIZIONE
A825	2 staffe e 2 tasselli M6 x 65 per fissaggio a pavimento

ELENCO
ACCESSORI

NOTE
TECNICHE

COLORE
DI SERIE

• VERNICIATURA A POLVERE.

RAL 7035

ZINCATO
longitudinali

ALLUMINIO
trasversali

 **ESTRAZIONE
TOTALE 100%**

CASSETTI

Ogni cassetto è corredato di etichetta in cartoncino bianco con protezione in PVC trasparente. Le pareti interne sono fessurate con passo mm. 17 e il fondo è forato per consentire il fissaggio dei separatori.



PER SCOCHE mm. 717 x 600

Dimensioni utili: mm. 600 x 450.

ART.	H. FRONTALE (mm)	H. UTILE (mm)	PORTATA (kg)
A965GC	75	61	70
A966GC	100	86	70
A967GC	150	136	70
A968GC	200	186	70

PER SCOCHE mm. 1023 x 600

Dimensioni utili: mm. 900 x 450.

ART.	H. FRONTALE (mm)	H. UTILE (mm)	PORTATA (kg)
A970GC	75	61	50
A971GC	100	86	50
A972GC	150	136	50
A973GC	200	186	50



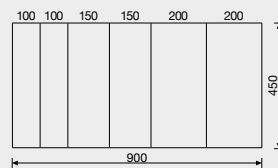
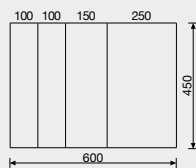

ESEMPI SUDDIVISIONE CASSETTI



SEPARATORI LONGITUDINALI ASOLATI

SEPARATORI TRASVERSALI LISCI

H. FRONTALE CASSETTO (mm)	H. SEPARATORE (mm)	LUNGHEZZA mm. 450	LUNGHEZZA (mm)				
			100	150	200	250	300
75	50	 AH334	 AH672	 AH656	 AH664	 AH636	 AH657
100	75	 AH335	 AH653	 AH654	 AH659	 AH662	 AH682
150	125	 AH336	 AH622	 AH655	 AH684	 AH637	 AH629
200	175	 AH331		 AH641	 AH667	 AH638	 AH751

ELENCO
ACCESSORI

NOTE
TECNICHE

COLORE
DI SERIE

Cassetti pag. 70



ROSSO

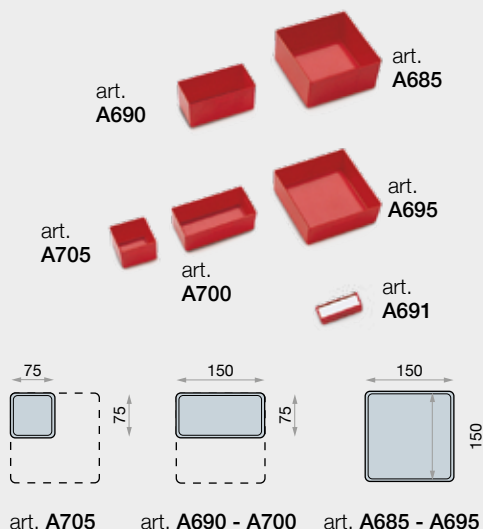

VASCHETTE per cassetti.

ART.	DIMENSIONI LxPxH (mm)	H FRONTALE CASSETTO (mm)
A705	75 x 75 x 52	75
A700	150 x 75 x 52	75
A695	150 x 150 x 52	75
A690	150 x 75 x 71	100
A685	150 x 150 x 71	100

PORTACARTELLINO

ART.	NOTE
A691	per vaschette, con etichetta in cartoncino bianco e protezione in PVC trasparente

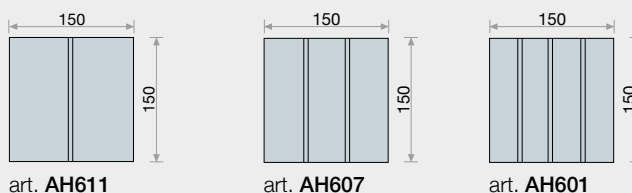
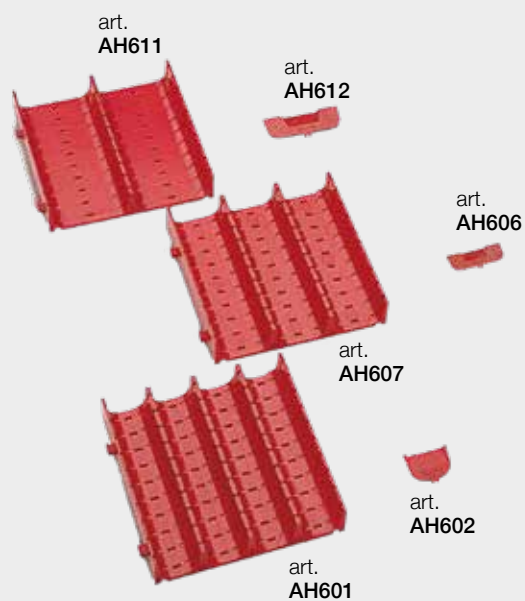

ELEMENTI MODULARI mm. 28 h., per cassetti.

ART.	CORSIA (mm)	TOTALE CORSIE
AH601	33	4
AH607	45	3
AH611	70	2

SEPARATORI / PORTACARTELLINI

ART.	NOTE
AH602	per modulare art. AH601
AH606	per modulare art. AH607
AH612	per modulare art. AH611



RAL 7035
carrello e mensola



RAL 7000
telai



art.
A210GCS

Realizzato in lamiera di acciaio con verniciatura a polvere, si adatta a tutte le esigenze di trasporto e sicurezza degli utensili. Corredato di manico e ruote ø mm. 125 in nylon con rulli (2 fisse e 2 girevoli di cui 1 con freno). **Portata massima carrello kg. 500.**

ART.	DIMENSIONI LxPxH (mm)	COMPOSIZIONE
CARRELLO	1064 x 512 x 892	<ul style="list-style-type: none"> 1 mensola laterale con copertura in gomma 1 telaio portaboccole fisso a 3 file con supporti orizzontali 2 telai portaboccole a 1 fila con supporti inclinati
MENSOLA	489 x 306	

Boccole a pag. 76 - Schema capacità pag. 75

ELENCO
ACCESSORI

Boccole pag. 76
Tasselli pag. 74

NOTE
TECNICHE

- STRUTTURA MONOBLOCCO.
- VERNICIATURA A POLVERE.
- PER VERIFICARE LA QUANTITÀ DI BOCCOLE PER OGNI TELAIO VEDERE pag. 75.
- BOCCOLE ESCLUSE.

COLORE
DI SERIE



Realizzati in lamiera di acciaio di prima scelta. Corredati di 4 staffe (2 a pavimento e 2 a parete), senza tasselli. **Portata kg. 800.** Disponibili in due versioni, a giorno oppure con ante battenti rinforzate dotate di serratura con aste e chiusura in 3 punti.

È obbligatorio fissare gli armadi a pavimento o a parete. Se i cassetti vengono inseriti ad una altezza maggiore di mm. 1000 da terra è tassativo il fissaggio a parete.



art.
A350GCS



art.
A355GCGC



art.
A360GCS



art.
A365GCGC

Dimensioni esterne mm. 1023 x 555 x 2000 h.
Dimensioni utili interne: mm. 998 x 500 x 1850 h.

BOCCOLE IN FOTO ESCLUSE

ART.	NOTE	COMPOSIZIONE
A350GCS	senza ante	4 telai inclinati
A355GCGC	senza ante	2 telai inclinati e 2 cassetti con telaio
A360GCS	con ante	4 telai inclinati
A365GCGC	con ante	2 telai inclinati e 2 cassetti con telaio

ELENCO
ACCESSORI

Cassetto pag. 74
Piano pag. 74
Telai Portaboccole pag. 75
Tasselli pag. 74

NOTE
TECNICHE

• **STRUTTURA MONOBLOCCO.**
• **VERNICIATURA A POLVERE.**

COLORE
DI SERIE

 **RAL 7035**
 **ZINCATO
piani**



art.
A370GC



art.
A375GCGC



art.
A372GC



art.
A371GC

ARMADI

Dimensioni esterne mm. 1023 x 555 x 2000 h.

Dimensioni utili interne: mm. 998 x 500 x 1850 h.

ART.	NOTE	COMPOSIZIONE
A370GC	con ante	4 piani
A375GCGC	con ante	4 piani e 1 cassetto
A372GC	a giorno	vuoto, da attrezzare
A371GC	con ante	vuoto, da attrezzare



Telai Portaboccole pag. 77

• **VERNICIATURA A POLVERE.**

RAL 7035
cassetti

ZINCATO
piani e separatori

art.
A380

art.
A385GC



PIANO

ART.	DIMENSIONI LxPxH (mm)	PORTATA (*) (kg)
A380	995 x 500 x 35	100

CASSETTO GUIDE TELESCOPICHE

con pareti fessurate e fondo forato.

ART.	DIMENSIONI LxPxH (mm)	PORTATA (*) (kg)
A385GC	960 x 500 x 100 esterne 900 x 450 x 85 interne	100

Il peso complessivo caricato nei cassetti non deve superare Kg. 350 per ogni armadio.

**ESEMPIO
SUDDIVISIONE
CASSETTI**

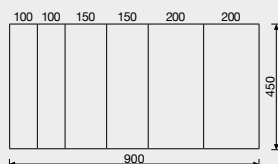

SEPARATORI

LONGITUDINALI ASOLATI

TRASVERSALI LISCI

H. FRONTALE CASSETTO (mm)	H. SEPARATORE (mm)	LUNGHEZZA mm. 450	LUNGHEZZA (mm)				
			100	150	200	250	300
100	75	AH335	AH653	AH654	AH659	AH662	AH682



art.
A391

TASSELLI

ART.	DESCRIZIONE
A391	Corredo di 2 tasselli (vite M8) ø 8 x 75 per fissaggio a pavimento

(*) Le portate si intendono per carichi uniformemente distribuiti e valide solo con fissaggio a pavimento o a parete.

Boccole pag. 76

RAL 7000
telai per armadi
e cassette

RAL 7035
telaio da banco



art.
A387GS



art.
A395GS



art.
A140GC

TELAIO PORTABOCCOLE A 3 FILE PER CASSETTO

Va in appoggio sul fondo del cassetto.

ART.	DIMENSIONI LxPxH (mm)	DESCRIZIONE
A387GS	894 x 446 x 142/180	Completo di supporti di mm. 86 h. e per lunghezze coni di mm. 93/118/143

TELAIO PORTABOCCOLE INCLINATO A 3 FILE PER ARMADIO

Si fissa direttamente all'armadio con 4 piastre, 4 viti TE 10 x 25 con dado e rondella dentellata di corredo.

ART.	DIMENSIONI LxPxH (mm)
A395GS	965 x 444 x 68

TELAIO PORTABOCCOLE DA BANCO A 3 FILE

Costruito in lamiera di acciaio, completo di vaschetta con fondo ricoperto in gomma.

ART.	DIMENSIONI LxPxH (mm)
A140GC	565 x 450 x 351

BOCCOLE IN FOTO ESCLUSE

SCHEMA CAPACITÀ TELAI PORTABOCCOLE

BOCCOLE ART.	UTENSILI	QUANTITÀ BOCCOLE PER FILA TELAI		
		A140GC - CARRELLO art. A210GCS	A387GS	A395GS
A100	ISO 30	8	13	14
A105	ISO 40	8	13	14
A110	ISO 45	6	10	11
A115	ISO 50	5	8	9
A120	VDI 30	8	13	14
A125	VDI 40	6	10	11
A130	VDI 50	6	10	11
A131	VDI 60	5	8	9
A132	CONO MORSE 2	8	13	14
A133	CONO MORSE 3	8	13	14
A134	CONO MORSE 4	8	13	14
A135	CONO MORSE 5	6	10	11
A142	HSK A40 - B50	8	13	14
A144	HSK A50 - B63	6	10	11
A146	HSK A63 - B80	6	10	11
A148	HSK A80 - B100	5	8	8
A150	HSK A100 - B125	5	8	8

ELENCO
ACCESSORI

NOTE
TECNICHE

COLORE
DI SERIE

• PER VERIFICARE LA QUANTITÀ DI
BOCCOLE PER OGNI TELAIO VEDERE
pag. 75.



ROSSO
boccole



BOCCOLE PER UTENSILI

Realizzate in materiale plastico antiurto.

ART.	DIMENSIONI LxPxH (mm)	PER UTENSILI	FORO	
			SUP. ø (mm)	INF. ø (mm)
A100	65 x 138 x 48	ISO 30	32,5	20,6
A105	65 x 138 x 63	ISO 40	45,3	29,0
A110	83 x 138 x 63	ISO 45	58,5	42,0
A115	101 x 138 x 63	ISO 50	71,2	55,0
A120	65 x 138 x 76	VDI 30	30,5	16,0
A125	83 x 138 x 84	VDI 40	40,5	22,0
A130	83 x 138 x 99	VDI 50	50,5	30,0
A131	101 x 138 x 114	VDI 60	60,5	38,0
A132	64 x 138 x 50	CONO MORSE 2	18,4	15,5
A133	64 x 138 x 50	CONO MORSE 3	24,4	22,0
A134	64 x 138 x 50	CONO MORSE 4	31,7	28,8
A135	82 x 138 x 50	CONO MORSE 5	45,0	42,0
A142	64 x 138 x 30	HSK A40 - B50	30,5	27,0
A144	82 x 138 x 30	HSK A50 - B63	37,5	35,0
A146	82 x 138 x 30	HSK A63 - B80	47,5	46,0
A148	106 x 138 x 30	HSK A80 - B100	60,5	58,0
A150	106 x 138 x 30	HSK A100 - B125	76,0	73,0

ELENCO
ACCESSORI

Suddivisioni per cassetti pag. 78

NOTE
TECNICHE

• **VERNICIATURA A POLVERE.**

COLORE
DI SERIE



RAL 7038
scocche



RAL 5015
cassetti

Realizzati in lamiera di acciaio di prima scelta spessore 10/10, stampata e sagomata a freddo. I cassetti scorrono su **guide semplici con cuscinetti a sfera**, hanno altezza frontale mm. 70, 140 e 210, maniglia ricavata, pareti fessurate per l'inserimento di separatori longitudinali asolati e trasversali lisci. Dotati di **dispositivo antiribaltamento** (che permette l'apertura di un solo cassetto per volta) e di serratura con chiusura simultanea di tutti i cassetti (**Portata kg. 30 ciascuno**).

+ plus | Prodotti forniti
MONTATI.



art.
B1285GB



art.
B1290GB



art.
B1300GB



art.
B1305GB



CARRELLO
art. **B1310GB**
Parte superiore con gomma antiscivolo e antiolio spessore mm. 2. Ruote ø mm. 125 con cuscinetti a rulli (2 fisse e 2 girevoli frenanti).

Dimensioni esterne LxPxH:
mm. 550 x 740 x 840 h.

Con 5 cassetti:

- 2 con h. frontale mm. 70
- 2 con h. frontale mm. 140
- 1 con h. frontale mm. 210

PORTATA
kg. 300.

PORTAUTENSILI

Dimensioni esterne: **mm. 550 x 665 x 1000 h.**
Dimensioni utili interne: mm. 453 x 540 x 910 h.

ART.	COMPOSIZIONE	H. FRONTALE	H. FRONTALE	H. FRONTALE
		mm. 70	mm. 140	mm. 210
B1285GB	7 cassetti	2	4	1
B1290GB	9 cassetti	5	4	-
B1300GB	9 cassetti	6	2	1
B1305GB	7 cassetti	1	6	-

(*) Le portate si intendono per carichi uniformemente distribuiti e valide solo con fissaggio a pavimento o a parete.

ELENCO
ACCESSORI

Culle e vaschette pag. 79

NOTE
TECNICHE

- **VERNICIATURA A POLVERE.**
- **È NECESSARIO CHE LA SOMMA IN ALTEZZA DEI FRONTALI DEI CASSETTI CORRISPONDA ALL'ALTEZZA UTILE DELLA SCOCCA O DEL CARRELLO.**

COLORE
DI SERIE



SCOCCA
art. **B1320**

**SCOCCA
DA ATTREZZARE**

Scocca con serratura senza cassette.

Da attrezzare per mm. 910 h.

art. **B1320**

DIMENSIONI ESTERNE
LxPxH (mm)
550 x 665 x 1000



CARRELLO
art. **B1325**

**CARRELLO
DA ATTREZZARE**

Parte superiore con gomma antiscivolo e antiolio spessore mm. 2. Ruote ø mm. 125 con cuscinetti a rulli (2 fisse e 2 girevoli frenanti).

Da attrezzare per mm. 630 h.

art. **B1325**

PORTATA **kg. 300.**

DIMENSIONI ESTERNE
LxPxH (mm)
550 x 740 x 840



CASSETTI - ESTRAZIONE 85%

Le pareti anteriori e posteriori sono predisposte per ricevere fino a 3 separatori longitudinali asolati; le pareti laterali sono fessurate con passo mm. 60. Dimensioni utili interne: mm. 453 x 540.

ART.	H. FRONTALE	H. UTILE	PORTATA (*) (Kg)
	ESTERNA LxPxH (mm)	INTERNA LxPxH (mm)	
B1335B	70	48	30
B1340B	140	118	30
B1345B	210	188	30



SUDDIVISIONE CASSETTI

I separatori longitudinali asolati sono in lamiera zincata con fessurazione passo mm. 60 pari a quella dei cassette e sono predisposti per il fissaggio sul fondo. I separatori trasversali lisci sono in lamiera zincata.

SEPARATORI LONGITUDINALI ASOLATI

ART.	LUNGHEZZA (mm)	H. FRONTALE CASSETTO (mm)	H. SEPARATORE (mm)
B1160	540	70	48
B1175	540	140	118
B1190	540	210	188

SEPARATORI TRASVERSALI LISCI

ART.	LUNGHEZZA (mm)	H. FRONTALE CASSETTO (mm)	H. SEPARATORE (mm)
B1165	112	70	48
B1180	112	140	118
B1195	112	210	188
B1170	225	70	48
B1185	225	140	118
B1200	225	210	188

ESEMPI SUDDIVISIONE

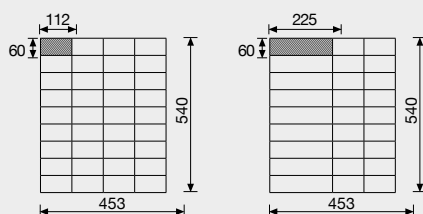

(*) Le portate si intendono per carichi uniformemente distribuiti.



ZINCATO
culle



VERDE
vaschette

art.
B1205



art.
B1210



art.
B1215

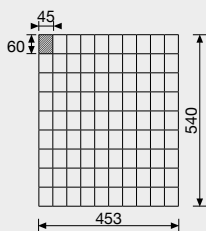

art.
B1220

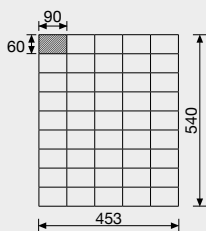

KIT CULLE IN LAMIERA ZINCATA PER CASSETTI

per cassette con frontale mm. 70 h.

ART.	CORSIA (mm)	TOTALE CORSIE
B1205	45	10
B1210	90	5

SEPARATORI / PORTACARTELLINI PER CULLE

ART.	DESCRIZIONE
B1215	Separatore di mm. 43 per culla art. B1205
B1220	Separatore di mm. 88 per culla art. B1210



art.
P605

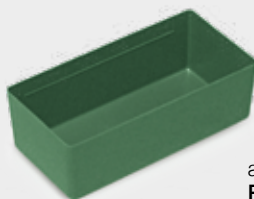

art.
P606



art.
P607

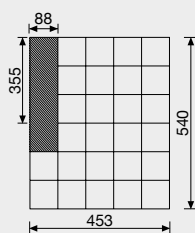
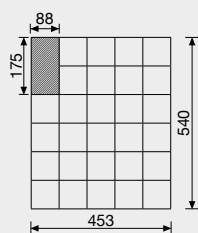
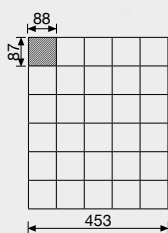

VASCHETTE IN MATERIALE PLASTICO COLORE VERDE

per cassette con frontale mm. 70 h.

ART.	DIMENSIONI LxPxH (mm)
P605	87 x 88 x 55 (H3)
P606	175 x 88 x 55 (H2)
P607	355 x 88 x 55 (H1)



art.
P609



art.
P610



art.
P611

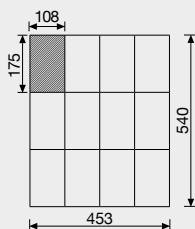
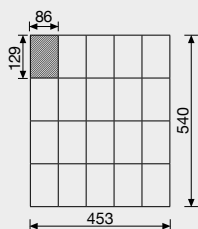
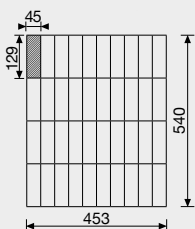

VASCHETTE IN MATERIALE PLASTICO COLORE VERDE
per cassette con frontale mm. 140 h.

ART.	DIMENSIONI LxPxH (mm)
P609	129 x 45 x 91 (F3)
P610	129 x 86 x 91 (F2)
P611	175 x 108 x 91 (G1)

ELENCO
ACCESSORI

NOTE
TECNICHE

- MODULI MONTATI.
- VERNICIATURA A POLVERE.

COLORE
DI SERIE



RAL 7016
scocche



RAL 7035
cassetti



LEGNO
top

È possibile realizzare banconate utilizzando le cassettiere della serie STARK che trovate da **pag. 57** a **pag. 60**. Il top in legno, l'angolo con ante, gli accessori quali ribalta e porta di chiusura completano la gamma di possibili realizzazioni.

Per preventivi contattate il nostro Ufficio Commerciale.

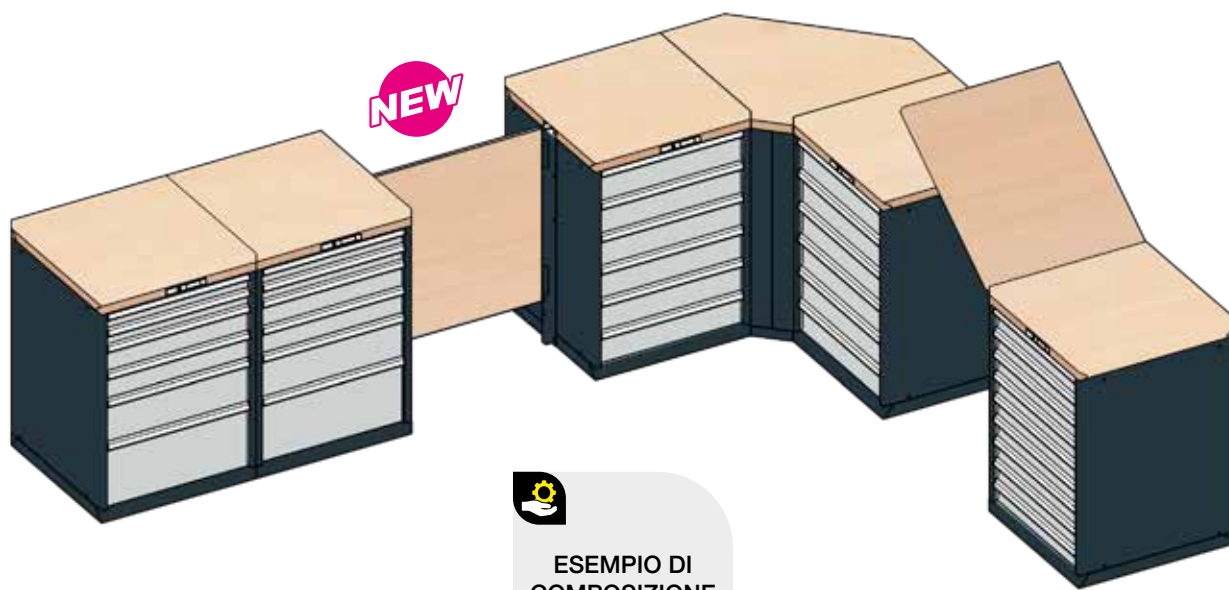
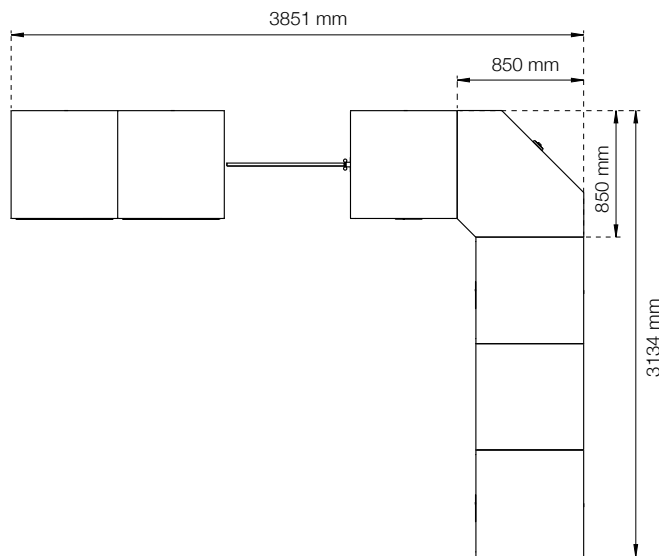

ESEMPIO DI
COMPOSIZIONE

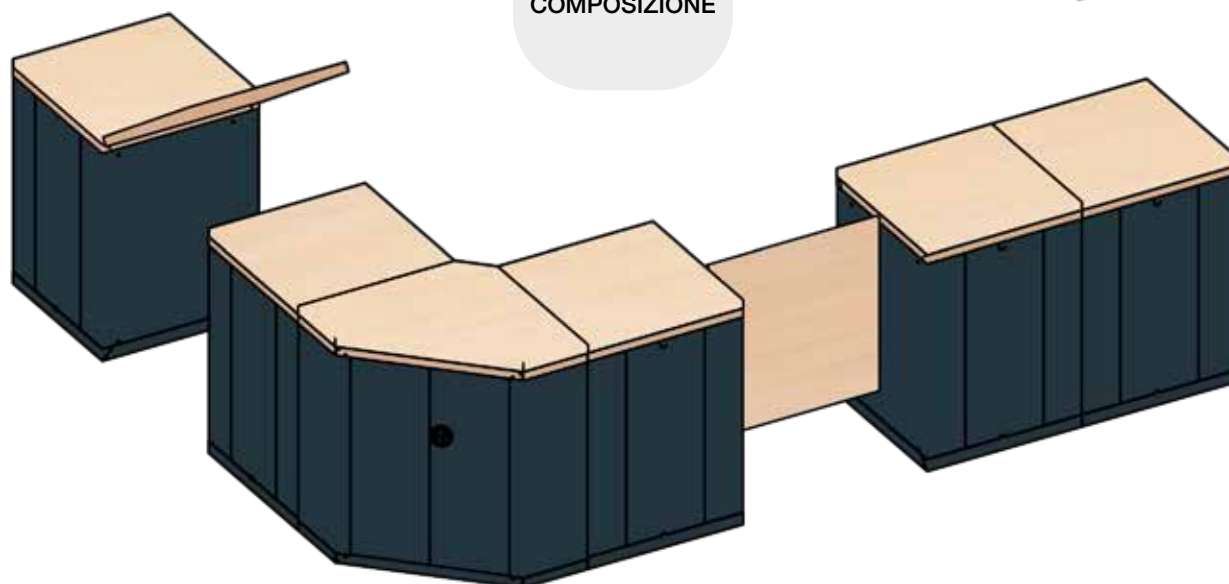

ELENCO
ACCESSORI

NOTE
TECNICHE

COLORE
DI SERIE

- MODULI MONTATI.
- VERNICIATURA A POLVERE.



RAL 7035
strutture

RAL 5010
pannelli frontali

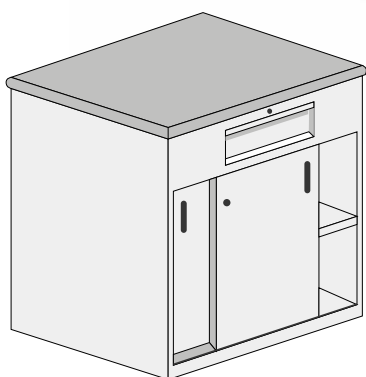

GRIGIO
top

Sistema componibile e attrezzabile realizzato in lamiera di acciaio, stampato e verniciato. Il top, spessore mm. 40, è in laminato bucciato di colore grigio e bordato in abs colore nero. I moduli sono completi di top e ripiani interni (tranne l'angolo). I cassetti, con portata kg. 40, hanno frontali altezza mm. 140 e scorrono su guide telescopiche a sfera.

Cassetto dimensioni utili mm. 400 x 460 x 80 h. **Piedini livellabili.**

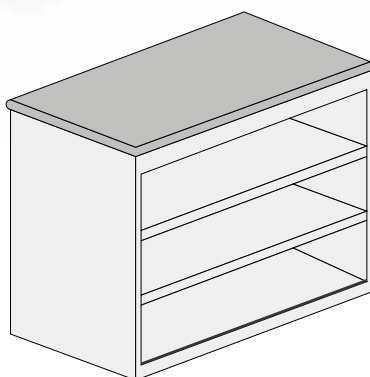

art.
A880G



art.
A881G

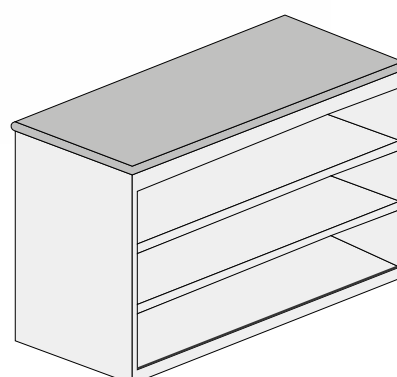

art.
A882G



art.
A885G

Per composizioni diverse contattate il nostro Ufficio Commerciale.

ART.	DIMENSIONI LxPxH (mm)	NOTE
A880G	1000 x 640 x 1030	Ante scorrevoli, 1 cassetto, 1 piano
A881G	1500 x 640 x 1030	A giorno con 2 piani interni
A882G	2000 x 640 x 1030	A giorno con 2 piani interni
A885G	640 x 1030	Angolo 90°

ELENCO
ACCESSORI

NOTE
TECNICHE

- STRUTTURA MONOBLOCCO.
- VERNICIATURA A POLVERE.

COLORE
DI SERIE



VARIANTE
COLORE



CONSEGNA 30 GG.

Realizzati in lamiera di acciaio di prima scelta pressopiegata a freddo spessore 7/10 e 8/10. I piani sono regolabili in altezza e corredati di ganci. Tutti gli armadi sono dotati di serratura.



art.
E375



art.
E376

CASSETTI SCORREVOLI SU GUIDE CON CUSCINETTI A SFERA

ART.	DIMENSIONI LxPxH (mm)	CASSETTI	PIANI REGOLABILI
E375	500 x 400 x 1000	1	2
E376	1000 x 400 x 1000	2	2



art.
E373



art.
E378

CASSETTI SCORREVOLI, OVE PRESENTI, SU GUIDE SENZA CUSCINETTI

ART.	DIMENSIONI LxPxH (mm)	CASSETTI	PIANI REGOLABILI
E373	500 x 400 x 1000	1	2
E374	500 x 400 x 1000	-	2
E377	1000 x 400 x 1000	-	2
E378	1000 x 400 x 1000	2	2



art.
E351

art.
E350

BASI CON RUOTE

in lamiera di acciaio spessore 15/10 con bordo mm. 20 h. Ruote ø mm. 80 con boccola (2 fisse e 2 girevoli di cui 1 frenante). Portata kg. 150.

ART.	DIMENSIONI LxPxH (mm)
E350	500 x 400 x 130 (per armadi art. E373 - E374 - E375)
E351	1000 x 400 x 130 (per armadi art. E376 - E377 - E378)



PIANI

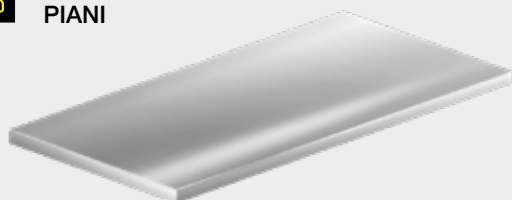

ART.	DIMENSIONI LxPxH (mm)	PORTATA (*) (kg)
E363	495 x 375 x 25 S/Rinforzo (per armadi art. E373 - E374 - E375)	50
E364	995 x 375 x 30 - 1 Rinforzo (per armadi art. E376 - E377 - E378)	100

(*) Le portate indicate si intendono per carichi uniformemente distribuiti.

- STRUTTURA MONOBLOCCO.
- VERNICIATURA A POLVERE.

RAL 7038

RAL 5015
CONSEGNA 30 GG.



art.
E349

CON CASSETTI AD ALVEARE

corredato di 6 cassetti scorrevoli su guide con cuscinetti a sfera. Il cassetto ha le pareti interne fessurate ed è diviso ad alveare da 6 separatori zincati che formano 16 scomparti di mm. 92 x 85.

ART.	DIMENSIONI LxPxH (mm)	DIMENSIONI UTILI CASSETTO LxPxH (mm)
E349	500 x 400 x 1000	375 x 348 x 78



art.
E232

SCRIVINPIEDI

con vaschetta esterna portabiuro, 1 cassetto scorrevole su guide con cuscinetti a sfera e 1 piano regolabile verniciato.

ART.	DIMENSIONI LxPxH (mm)
E232	600 x 500 x 1110/1230



art.
E350

BASI CON RUOTE

in lamiera di acciaio spessore 15/10 con bordo mm. 20 h. Ruote ø mm. 80 con boccola (2 fisse e 2 girevoli di cui 1 frenante). Portata kg. 150.

ART.	DIMENSIONI LxPxH (mm)
E350	500 x 400 x 130 (per armadio art. E349)
E352	600 x 500 x 130 (per armadio art. E232)

(*) Le portate indicate si intendono per carichi uniformemente distribuiti.

ELENCO
ACCESSORI

NOTE
TECNICHE

- STRUTTURA MONOBLOCCO.
- VERNICIATURA A POLVERE.

COLORE
DI SERIE



RAL 7038



ZINCATO
piani

VARIANTE
COLORE



RAL 5015
CONSEGNA 30 GG.



art.
E301



art.
E220



art.
E221

Corredati di piani zincati.

ART.	DIMENSIONI LxPxH (mm)	PIANI REGOLABILI	SERRATURA
E301	600 x 400 x 1800	4	a linguetta
E220	800 x 400 x 1800	4	con aste
E221	1000 x 400 x 2000	4	con aste



PIANI

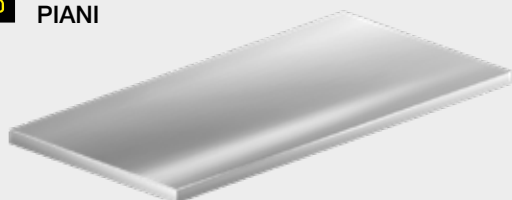

ART.	DIMENSIONI LxPxH (mm)	PORTATA (*) (kg)
E455	795 x 375 x 30 - 1 Rinforzo (per armadio art. E220)	80
E304	596 x 375 x 30 S/Rinforzo (per armadio art. E301)	50
E364	995 x 375 x 30 - 1 Rinforzo (per armadio art. E221)	100

(*) Le portate indicate si intendono per carichi uniformemente distribuiti.

ELENCO
ACCESSORI

NOTE
TECNICHE

- PRODOTTI FORNITI SMONTATI.
- VERNICIATURA A POLVERE.

COLORE
DI SERIE



RAL 7038



ZINCATO
piani

VARIANTE
COLORE



RAL 5015

CONSEGNA 30 GG.



Corredati di piani zincati con rinforzo.

ART.	DIMENSIONI LxPxH (mm)	PIANI REGOLABILI	SERRATURA
E1020	1000 x 500 x 1000	2	con aste
E1028	1000 x 500 x 2000	4	con aste
E1030	1000 x 600 x 1000	2	con aste
E1038	1000 x 600 x 2000	4	con aste



PIANI

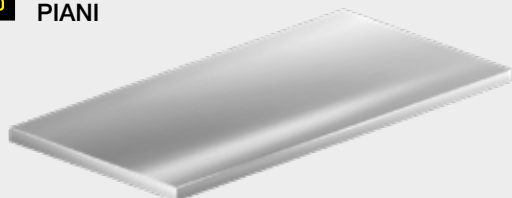

ART.	DIMENSIONI LxPxH (mm)	PORTATA (*) (kg)
E1026	995 x 455 x 30 - 1 Rinforzo (per armadi art. E1020 - E1028)	80
E1040	995 x 555 x 30 - 1 Rinforzo (per armadi art. E1030 - E1038)	80

(*) Le portate indicate si intendono per carichi uniformemente distribuiti.

ELENCO
ACCESSORI

NOTE
TECNICHE

- ARMADIO art. E369 FORNITO SMONTATO.
- VERNICIATURA A POLVERE.

COLORE
DI SERIE

RAL 7038

ZINCATO
piani

VARIANTE
COLORE

RAL 5015
CONSEGNA 30 GG.



Corredati di serratura a pulsante e piani zincati con rinforzo.

ART.	DIMENSIONI LxPxH (mm)	PIANI REGOLABILI	STRUTTURA
E380	1200 x 500 x 1000	2	monoblocco
E372	1200 x 500 x 2000	4	monoblocco
E369	1500 x 600 x 2000	4 + 4	smontato, con tramezza



PIANI

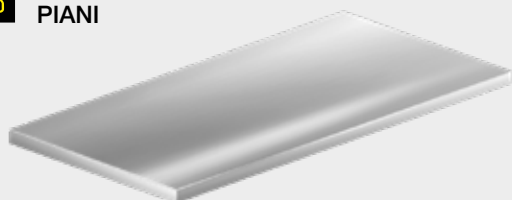

ART.	DIMENSIONI LxPxH (mm)	PORTATA (*) (kg)
E450	1195 x 420 x 30 - 1 Rinforzo (per armadi art. E372 - E380)	80
E368	730 x 510 x 30 - 1 Rinforzo (per armadio art. E369)	80

(*) Le portate indicate si intendono per carichi uniformemente distribuiti.

ELENCO
ACCESSORI

NOTE
TECNICHE

- STRUTTURA MONOBLOCCO.
- VERNICIATURA A POLVERE.

COLORE
DI SERIE

RAL 7038

ZINCATO
piani

VARIANTE
COLORE

RAL 5015
CONSEGNA 30 GG.

Realizzato in lamiera di acciaio di prima scelta pressopiegata a freddo spessore 8/10. Vano superiore porta monitor mm. 510 x 505 h. (dimensione entrata) - ingombro interno mm. 518 x 509 h. in policarbonato con serratura. Ribaltina centrale con serratura e porta tastiera estraibile scorrevole su guide con cuscinetti. Vano inferiore porta CPU, stampanti, gruppi di continuità, ecc. con anta in lamiera dotata di serratura. Corredata di una ventola di ricircolo aria con filtro e da feritoie nel retro dell'armadio. L'impianto elettrico è costituito da una presa multipla a 3 posizioni dotata di interruttore e spina tripolare di tipo industriale nel retro. L'armadio è corredato di 2 piani scorrevoli su guide con cuscinetti, estraibili e regolabili in altezza con passo di mm. 50. Ruote ø mm. 125 con **cuscinetti a rulli** (2 fisse e 2 girevoli frenanti). **Dimensioni mm. 600 x 600 x 1655 h.**

art.
E2256



- CASSETTI CORREDATI DI 2 SEPARATORI.
- STRUTTURA MONOBLOCCO.
- VERNICIATURA A POLVERE.



Realizzati in lamiera di acciaio di prima scelta spessore 8/10 stampata e sagomata a freddo. Le ante sono dotate di serratura con linguetta. I cassetti possono essere in lamiera oppure in plastica, **corredati di 2 separatori mobili**.



art.
E900 senza ante
E901 con ante

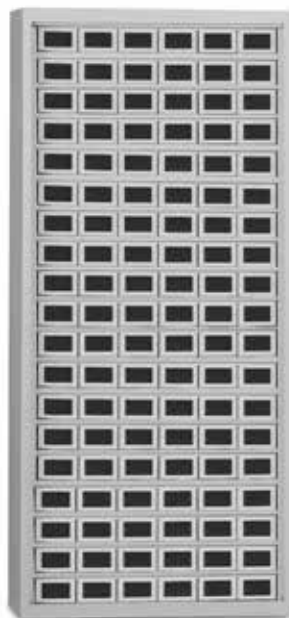

art.
E910 senza ante
E911 con ante



art.
E905 senza ante
E906 con ante



+ plus Tutti gli armadi sono predisposti per ricevere le ante.

 ANTE
art. **E235N**

Dimensioni: mm. 900 x 355 x 2000 h.

ART.	NOTE	COMPOSIZIONE
E900	senza ante	45 cassetti di mm. 260 x 300 x 95 h.
E901	con ante	45 cassetti di mm. 260 x 300 x 95 h.
E910	senza ante	114 cassetti di mm. 130 x 300 x 70 h.
E911	con ante	114 cassetti di mm. 130 x 300 x 70 h.
E905	senza ante	60 cassetti di mm. 130 x 300 x 70 h. + 21 di mm. 260 x 300 x 95 h.
E906	con ante	60 cassetti di mm. 130 x 300 x 70 h. + 21 di mm. 260 x 300 x 95 h.
E235N	coppia ante	-

ELENCO
ACCESSORI

NOTE
TECNICHE

COLORE
DI SERIE

- CASSETTI CORREDATI DI 2 SEPARATORI.
- STRUTTURA MONOBLOCCO.
- VERNICIATURA A POLVERE.

RAL 7038
scocche e ante

VERDE
cassetti

TRASLUCIDO
cassetti

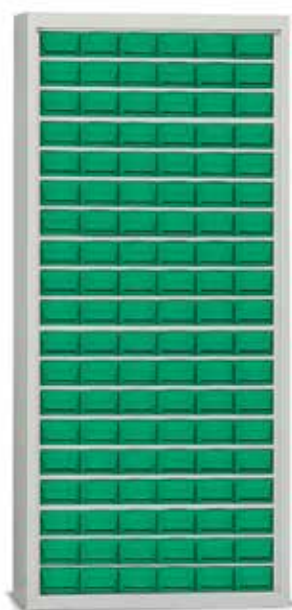

art.
E223 senza ante
E222 con ante



art.
E237 senza ante
E236 con ante



ANTE
art. **E235N**



Dimensioni: mm. 900 x 355 x 2000 h.

ART.	NOTE	COMPOSIZIONE
E223	senza ante	114 cassetti verdi di mm. 130 x 300 x 70 h.
E222	con ante	114 cassetti verdi di mm. 130 x 300 x 70 h.
E237	senza ante	114 cassetti traslucidi di mm. 130 x 300 x 70 h.
E236	con ante	114 cassetti traslucidi di mm. 130 x 300 x 70 h.
E235N	coppia ante	-



art.
E938

art.
E940



art.
E243

art.
E244



art.
E250

art.
E245

ART.	DESCRIZIONE	DIMENSIONI LxPxH (mm)
E938	Separatore in plastica per cassetto in lamiera mm. 130 x 300 x 70 h	120 x 66 h
E940	Separatore in plastica per cassetto in lamiera mm. 260 x 300 x 95 h	255 x 90 h
E244	Cassetto in plastica verde corredato di 2 separatori	130 x 300 x 70
E243	Separatore in plastica nera per cassetto verde	126 x 60 h
E245	Cassetto in plastica traslucida corredato di 2 separatori	130 x 300 x 70
E250	Separatore in plastica traslucida per cassetto traslucido	126 x 60 h

ELENCO
ACCESSORI

Separatori pag. 89

NOTE
TECNICHE

- CASSETTI CORREDATI DI 2 SEPARATORI.
- STRUTTURA MONOBLOCCO.
- VERNICIATURA A POLVERE.

COLORE
DI SERIE

RAL 7038
scocche,
cassetti lamiera
e ante

VERDE
cassetti

TRASLUCIDO
cassetti

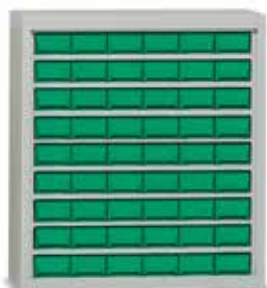

art.
E225 senza ante
E224 con ante



art.
E229 senza ante
E228 con ante



art.
E915 senza ante
E916 con ante



art.
E925 senza ante
E926 con ante



art.
E920 senza ante
E921 con ante



ANTE
art. **E230N**



Dimensioni: mm. 900 x 355 x 1000 h.

ART.	NOTE	COMPOSIZIONE	CASSETTI
E225	senza ante	54 cassetti verdi di mm. 130 x 300 x 70 h	in plastica
E224	con ante	54 cassetti verdi di mm. 130 x 300 x 70 h	in plastica
E229	senza ante	54 cassetti traslucidi di mm. 130 x 300 x 70 h	in plastica
E228	con ante	54 cassetti traslucidi di mm. 130 x 300 x 70 h	in plastica
E915	senza ante	54 cassetti di mm. 130 x 300 x 70 h	in lamiera
E916	con ante	54 cassetti di mm. 130 x 300 x 70 h	in lamiera
E925	senza ante	21 cassetti di mm. 260 x 300 x 95 h	in lamiera
E926	con ante	21 cassetti di mm. 260 x 300 x 95 h	in lamiera
E920	senza ante	30 cassetti di mm. 130 x 300 x 70 h + 9 di mm. 260 x 300 x 95 h	in lamiera
E921	con ante	30 cassetti di mm. 130 x 300 x 70 h + 9 di mm. 260 x 300 x 95 h	in lamiera
E230N	coppia ante	-	-

ELENCO ACCESSORI

Separatori pag. 94
Cassettiere pag. 94

NOTE TECNICHE

- CASSETTI CORREDATI DI 2 SEPARATORI.
- STRUTTURA MONOBLOCCO ECCEP TO art. E1051.
- VERNICIATURA A POLVERE.

COLORE DI SERIE

RAL 7038
armadi e cassettiere

ZINCATO
piani

Realizzati in lamiera di acciaio di prima scelta spessore 8/10 stampata e sagomata a freddo. Le ante battenti sono dotate di serratura con asta. Gli armadi sono corredati di 4 piani regolabili zincati; i cassetti possono essere in lamiera oppure in plastica e sono **corredati di 2 separatori mobili**.



art.
E217



art.
E216



art.
E200



art.
E208



art.
E1051

 **FORNITO SMONTATO**



PIANI con 1 rinforzo

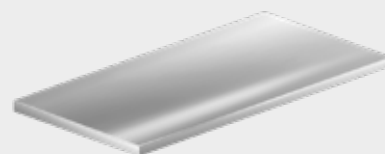

ART.	DIMENSIONE ARMADIO LxPxH (mm)	DIMENSIONE CASSETTIERA LxPxH (mm)	CASSETTI
E217	800 x 400 x 1800	725 x 325 x 306 (E932)	15
E216	1000 x 400 x 2000	456 x 325 x 505 (E936 x 2)	30
E200	1000 x 400 x 2000	900 x 325 x 445 (E930)	24
E208	1000 x 400 x 2000	900 x 325 x 445 (E935)	9
E1051	1000 x 600 x 2000	835 x 495 x 300 (S3910)	8

ART.	DIMENSIONI LxPxH (mm)	PORTATA (*) (kg)
E455	795 x 375 x 30 (per armadio art. E217)	80
E364	596 x 375 x 30 (per armadi art. E216 - E200 - E208)	100
E1040	995 x 555 x 30 (per armadio art. E1051)	80

(*) Le portate indicate si intendono per carichi uniformemente distribuiti.

ELENCO
ACCESSORI

Separatori pag. 89
Cassettiere pag. 93

NOTE
TECNICHE

- CASSETTI CORREDATI DI 2 SEPARATORI.
- STRUTTURA MONOBLOCCO.
- VERNICIATURA A POLVERE.

COLORE
DI SERIE

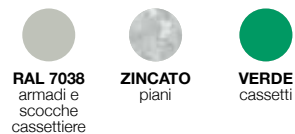

art.
E219



art.
E218



art.
E203



art.
E213



art.
E214



art.
E202

ART.	DIMENSIONE ARMADIO LxPxH (mm)	DIMENSIONE CASSETTIERA LxPxH (mm)	CASSETTI
E219	800 x 400 x 1800	725 x 325 x 306 (E226)	15
E218	1000 x 400 x 2000	456 x 325 x 505 (E227 x 2)	30
E203	1000 x 400 x 2000	900 x 325 x 445 (E931)	24
E213	800 x 400 x 1800	725 x 325 x 306 (E249)	15
E214	1000 x 400 x 2000	456 x 325 x 505 (E248 x 2)	30
E202	1000 x 400 x 2000	900 x 325 x 445 (E933)	24

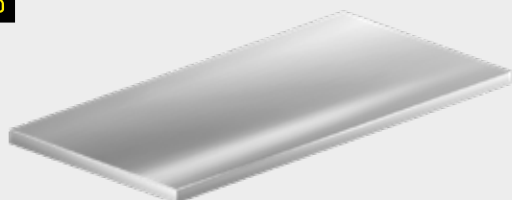

PIANI con 1 rinforzo

ART.	DIMENSIONI LxPxH (mm)	PORTATA (*) (kg)
E455	795 x 375 x 30 (per armadio larghezza mm. 800)	80
E364	995 x 375 x 30 (per armadi larghezza mm. 1000)	100

(*) Le portate indicate si intendono per carichi uniformemente distribuiti.

ELENCO
ACCESSORI

NOTE
TECNICHE

- CASSETTI CORREDATI DI 2 SEPARATORI.
- STRUTTURA MONOBLOCCO.
- VERNICIATURA A POLVERE.

COLORE
DI SERIE



RAL 7038
scocche



VERDE
cassetti



TRASLUCIDO
cassetti



art.
E246



art.
E226



art.
E227



art.
E931



art.
E247



art.
E249



art.
E248



art.
E933

ART.	DIMENSIONI LxPxH (mm)	COMPOSIZIONE
E246	456 x 325 x 306	9 cassette di mm. 130 x 300 x 70 h.
E226	725 x 325 x 306	15 cassette di mm. 130 x 300 x 70 h.
E227	456 x 325 x 505	15 cassette di mm. 130 x 300 x 70 h.
E931	900 x 325 x 445	24 cassette di mm. 130 x 300 x 70 h.
E247	456 x 325 x 306	9 cassette di mm. 130 x 300 x 70 h.
E249	725 x 325 x 306	15 cassette di mm. 130 x 300 x 70 h.
E248	456 x 325 x 505	15 cassette di mm. 130 x 300 x 70 h.
E933	900 x 325 x 445	24 cassette di mm. 130 x 300 x 70 h.



ART.	DESCRIZIONE	DIMENSIONI LxPxH (mm)
E244	Cassetto in plastica verde corredato di 2 separatori	130 x 300 x 70
E243	Separatore in plastica nera per cassetto verde	126 x 60 h.
E245	Cassetto in plastica traslucida corredato di 2 separatori	130 x 300 x 70
E250	Separatore in plastica traslucida per cassetto traslucido	126 x 60 h.

ELENCO
ACCESSORI

NOTE
TECNICHE

COLORE
DI SERIE

- CASSETTI CORREDATI DI 2 SEPARATORI.
- STRUTTURA MONOBLOCCO.
- VERNICIATURA A POLVERE.



RAL 7038



art.
E934



art.
E936



art.
E932



art.
E930



art.
E935

ART.	DIMENSIONI LxPxH (mm)	COMPOSIZIONE
E934	456 x 325 x 306	9 cassetti di mm. 130 x 300 x 70 h.
E936	456 x 325 x 505	15 cassetti di mm. 130 x 300 x 70 h.
E932	725 x 325 x 306	15 cassetti di mm. 130 x 300 x 70 h.
E930	900 x 325 x 445	24 cassetti di mm. 130 x 300 x 70 h.
E935	900 x 325 x 445	9 cassetti di mm. 260 x 300 x 95 h.

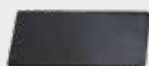

art.
E938



art.
E940

ART.	DESCRIZIONE	DIMENSIONI (mm)
E938	Separatore in plastica per cassetto in lamiera mm. 130 x 300 x 70 h.	120 x 66 h.
E940	Separatore in plastica per cassetto in lamiera mm. 260 x 300 x 95 h.	255 x 90 h.



art.
S3900



art.
S3910

ART.	DIMENSIONI LxPxH (mm)	CASSETTI	DIMENSIONI UTILI CASSETTI LxPxH (mm)
S3900	575 x 495 x 290	6	153 x 470 x 100
S3910	835 x 495 x 290	8	180 x 470 x 100



art.
S3901

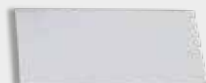

art.
S3911

SEPARATORI zincati.

ART.	DIMENSIONI (mm)	PER CASSETTIERE
S3901	153 x 95 h.	S3900
S3911	180 x 95 h.	S3910

- CASSETTI CORREDATI DI 2 SEPARATORI.
- STRUTTURA MONOBLOCCO.
- VERNICIATURA A POLVERE.

●
RAL 7035

Realizzati in lamiera di acciaio di prima scelta spessore 8/10 stampata e sagomata a freddo. I cassetti, scorrevoli su guide con rulli in nylon, sono **corredati di 2 separatori mobili zincati e di etichetta in cartoncino bianco con protezione in PVC trasparente.**

+ plus | Abbinabili alla scaffalatura a bullone di **pag. 203.**



art.
S9615GC



art.
S9645GC



art.
S9625GC



art.
S9655GC



art.
S9635GC



SEPARATORI SUPPLEMENTARI
in lamiera zincata.



CASSETTIERE

Dimensioni: mm. 1000 x 500 x 300 h.

ART.	CASSETTI	DIMENSIONI UTILI CASSETTI LxPxH (mm)
S9615GC	2	415 x 450 x 195
S9625GC	4	415 x 450 x 100
S9635GC	6	263 x 450 x 100
S9645GC	8	189 x 450 x 100
S9655GC	12	111 x 450 x 100

ART.	DIMENSIONI (mm)	PER CASSETTIERE
S9612	410 x 190 h.	S9615GC
S9619	410 x 94 h.	S9625GC
S9633	260 x 94 h.	S9635GC
S9642	185 x 94 h.	S9645GC
S9653	108 x 94 h.	S9655GC

ELENCO
ACCESSORI

NOTE
TECNICHE

COLORE
DI SERIE

- L'ALTEZZA DI MM. 1800 NECESSITA DI FISSAGGIO A PARETE.
- VERNICIATURA A POLVERE.



RAL 7038
scocche



ZINCATO
separatori e frontali

Realizzati in lamiera di acciaio di prima scelta spessore 7/10 stampata e sagomata a freddo.



art.
E382G



art.
E485G



art.
E480G



art.
E381G



art.
E465G



art.
E470G

ART.	DIMENSIONI LxPxH (mm)	CASELLE
E382G	600 x 120 x 1800	114 + 6
E485G	600 x 120 x 1800	95 + 5
E480G	600 x 120 x 1800	76 + 4
E381G	600 x 120 x 600	36 + 6
E465G	600 x 120 x 600	30 + 5
E470G	600 x 120 x 600	24 + 4



SCAFFALE GIREVOLE con basamento fisso.
Dimensioni caselle: mm. 35/235 x 175 x 125 h.

art.
E210

DIMENSIONI LxPxH (mm)
435 x 490 x 1690

CASELLE
66 + 6



GRIGIO

CONTENITORI BOCCA DI LUPO SOVRAPPONIBILI IN POLIPROPILENE RIGENERATO

Realizzati in materiale riciclato, resistono agli urti e agli oli.

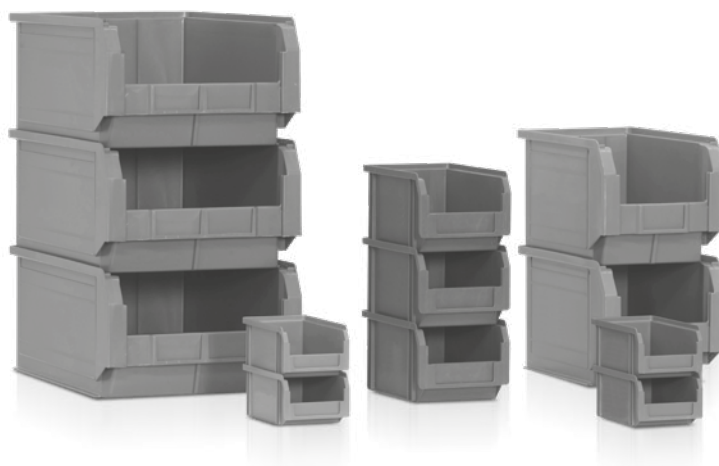

art.
P727GR

CARRELLO PORTACONTENITORI PAG. 109

SENZA INCASTRI LATERALI

ART.	DIMENSIONI LxPxH (mm)	CAPACITÀ (lt)
P750GR	105 x 170 x 75 (G. 1)	1,0
P751GR	150 x 235 x 125 (G. 2)	3,8
P752GR	210 x 350 x 200 (G. 3)	12,5
P753GR	315 x 505 x 200 (G. 4)	28,0



GRIGIO



CASSETTE IN POLIPROPILENE RIGENERATO

Realizzate in materiale riciclato, resistono agli urti e agli oli. Dotate di maniglie senza fori, hanno il fondo chiuso e sono sovrapponibili anche con coperchio. Portata kg. 20.



CASSETTE

ART.	DIMENSIONI LxPxH (mm)	DIMENSIONI UTILI LxPxH (mm)	CAPACITÀ (lt)
P702GR	300 x 200 x 120	261 x 161 x 117	5,2
P703GR	300 x 200 x 170	261 x 161 x 167	7,4
P706GR	400 x 300 x 120	361 x 261 x 117	11,3
P707GR	400 x 300 x 170	361 x 261 x 167	16,1
P708GR	400 x 300 x 220	361 x 261 x 217	20,9
P713GR	600 x 400 x 170	561 x 361 x 167	34,2
P714GR	600 x 400 x 220	561 x 361 x 217	44,5
P716GR	600 x 400 x 320	561 x 361 x 317	65,1
P717GR	600 x 400 x 420	561 x 361 x 417	85,6

COPERCHI

ART.	DESCRIZIONE	DIMENSIONI LxPxH (mm)
P718GR	Coperchio a cerniera per art. P702GR - P703GR	300 x 200 x 20
P719GR	Coperchio a cerniera per art. P706GR - P707GR - P708GR	400 x 305 x 20
P720GR	Coperchio a cerniera per art. P713GR - P714GR - P716GR - P717GR	600 x 405 x 20



art.
P817

CARRELLO in polipropilene per il trasporto di cassette in plastica di max mm. 600 x 400. Ruote in nylon ø mm. 100 fissate su piastre in acciaio zincato. Impilabile e agganciabile. Portata kg 250. Dimensioni mm. 600 x 400 x 173 h.

• PER I CONTENITORI SENZA INCASTRI
INDICARE SEMPRE LA VARIANTE
COLORE.



BLU



GIALLO



ROSSO



VERDE

CONTENITORI BOCCA DI LUPO SOVRAPPONIBILI IN POLIETILENE ANTIURTO E ANTIOLIO.

L'impiego di materiale ad alta densità e di qualità selezionata consente la realizzazione di contenitori robusti, resistenti agli urti, agli sbalzi di temperatura, agli oli, agli oli esausti, ai solventi e agli acidi (**) in genere. Disponibili in due versioni: **con e senza incastri laterali**.



CARRELLO PORTACONTENITORI pag. 110

SENZA INCASTRI LATERALI

ART.	VARIANTI	DIMENSIONI LxPxH (mm)	CAPACITÀ (lt)	UNITÀ CONFEZIONE (*)
P249	B - G - R - V	103 x 90 x 55 (N. 1)	0,4	100
P250	B - G - R - V	103 x 165 x 83 (N. 2)	1,0	48
P246	B - G - R - V	103 x 240 x 83 (N. 2 lungo)	2,0	28
P251	B - G - R - V	145 x 240 x 125 (N. 3)	3,5	38
P247	B - G - R - V	145 x 335 x 125 (N. 3 lungo)	6,0	16
P252	B - G - R - V	207 x 345 x 165 (N. 4)	10,0	20
P253	B - G - R - V	303 x 485 x 190 (N. 5)	30,0	12
P248	V	363 x 580 x 250 (N. 5S) disponibile solo in colore verde	52,0	4



CON INCASTRI LATERALI - COLORE VERDE

ART.	DIMENSIONI LxPxH (mm)	CAPACITÀ (lt)	UNITÀ CONFEZIONE (*)
P254	105 x 163 x 85 (N. 2)	1,0	48
P255	150 x 240 x 125 (N. 3)	3,5	38
P256	212 x 345 x 165 (N. 4)	10,0	24
P257	305 x 485 x 190 (N. 5)	30,0	12
P258	370 x 580 x 250 (N. 5S)	52,0	4

(*) L'acquisto dell'intera confezione è facoltativo. Il prezzo indicato a listino si intende per unità.

(**) La resistenza agli acidi varia a seconda del tipo, della concentrazione e della temperatura degli stessi. Per maggiori informazioni rivolgersi al nostro Ufficio Tecnico.



VERDE

CONTENITORI BOCCA DI LUPO SOVRAPPONIBILI IN POLISTIROLO ANTIURTO.

Serie di contenitori particolarmente robusti, realizzati in polistirolo antiurto di prima qualità; tale materiale consente di ottenere un prodotto di grosso spessore, resistente alle sollecitazioni meccaniche. Disponibili in due versioni: **con e senza separatore fisso**.



CON INCASTRI LATERALI, SENZA SEPARATORE FISSO

ART.	DIMENSIONI LxPxH (mm)	CAPACITÀ (lt)	UNITÀ CONFEZIONE (*)
P195	108 x 167 x 75 (N. 2)	1,0	48
P196	151 x 240 x 128 (N. 3)	3,5	38
P197	213 x 350 x 165 (N. 4)	10,0	24
P198	310 x 490 x 190 (N. 5)	30,0	12
P200	385 x 580 x 250 (N. 5S)	52,0	4
P202	450 x 710 x 300 (N. 6)	95,0	4



CON INCASTRI LATERALI, CON SEPARATORE FISSO

ART.	DIMENSIONI LxPxH (mm)	CAPACITÀ (lt)	UNITÀ CONFEZIONE (*)
P199	310 x 490 x 190 (N. 5)	30	12
P201	385 x 580 x 250 (N. 5S)	52	4
P203	450 x 710 x 300 (N. 6)	95	4

(*) L'acquisto dell'intera confezione è facoltativo. Il prezzo indicato a listino si intende per unità.



GRIGIO
cassette



NERO
coperchi

CASSETTE IN POLIPROPILENE sovrapponibili, anche con coperchio, in polipropilene atossico antiurto stampate ad iniezione, con pareti piene e maniglie laterali. Dimensionate per l'utilizzo ottimale su EUROPALLET, hanno fondo ad alveare indeformabile oppure fondo pieno (P400). Conformi alla legislazione italiana D.M. 21.03.73 e successivi aggiornamenti e modifiche per l'uso alimentare e farmaceutico. Sono inattaccabili dalla maggior parte di alcali, oli, solventi e acidi (*).

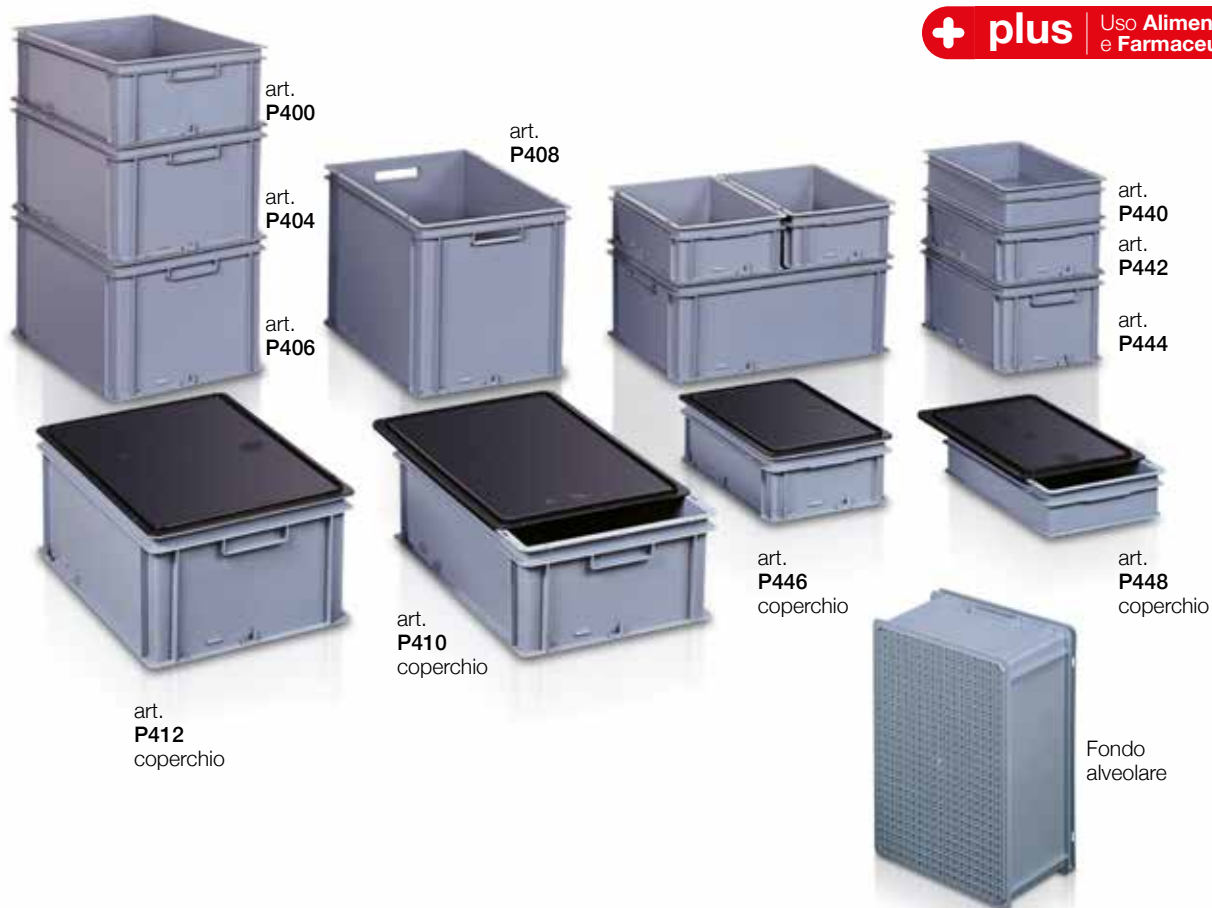

CASSETTE

ART.	DIMENSIONI LxPxH (mm)	DIMENSIONI UTILI LxPxH (mm)	CAPACITÀ (lt)	MANIGLIE
P440	400 x 300 x 100	365 x 262 x 90	9	chiuse
P442	400 x 300 x 140	365 x 262 x 130	12	chiuse
P444	400 x 300 x 220	365 x 262 x 210	22	chiuse
P400	600 x 400 x 200	565 x 360 x 190	35	chiuse
P404	600 x 400 x 275	565 x 360 x 265	50	chiuse
P406	600 x 400 x 320	565 x 360 x 310	60	chiuse
P408	600 x 400 x 400	565 x 360 x 390	70	aperte

COPERCHI

ART.	DESCRIZIONE	DIMENSIONI LxPxH (mm)
P446	Coperchio in appoggio per art. P440 - P442 - P444	400 x 300 x 22
P448	Coperchio a slitta sigillabile per art. P440 - P442 - P444	408 x 310 x 18
P412	Coperchio in appoggio per art. P400 - P404 - P406 - P408	600 x 400 x 22
P410	Coperchio a slitta sigillabile per art. P400 - P404 - P406 - P408	604 x 407 x 18

(*) La resistenza agli acidi varia a seconda del tipo, della concentrazione e della temperatura degli stessi. Per maggiori informazioni rivolgersi al nostro Ufficio Tecnico.



CONTENITORI IN POLIPROPILENE

Sovrapponibili fino a 3 pezzi (1+2) solo con coperchio, stampati ad iniezione per uso industriale, commerciale e di stivaggio in genere. Inforcabili per il trasporto con carrello elevatore e inseribili per lo stoccaggio a vuoto, sono inattaccabili da alcali, oli, solventi e acidi (*). Resistono a temperature comprese fra -10° e +100° C. Dimensionati per l'utilizzo ottimale su EUROPALLET.



CONTENITORI

ART.	DIMENSIONI LxPxH (mm)	DIMENSIONI UTILI LxPxH (mm)	CAPACITÀ (lt)	COLORE
P428	600 x 400 x 410	490/525 x 325/350 x 405	70	antracite
P430	800 x 400 x 410	700/730 x 325/350 x 405	100	antracite
P432	800 x 600 x 550	675/730 x 490/540 x 545	200	nero

COPERCHI

ART.	DESCRIZIONE	DIMENSIONI LxPxH (mm)	COLORE
P434	Coperchio per art. P428	610 x 410 x 16	nero
P436	Coperchio per art. P430	810 x 410 x 20	nero
P438	Coperchio per art. P432	805 x 615 x 45	nero

(*) La resistenza agli acidi varia a seconda del tipo, della concentrazione e della temperatura degli stessi. Per maggiori informazioni rivolgersi al nostro Ufficio Tecnico.



NERO
scocche



VERDE
cassetti



TRASPARENTE
cassetti

CASSETTIERE IN POLISTIROLO ANTIURTO

Cassettiere ad incastro per composizioni orizzontali e verticali. Le scocche sono realizzate in polistirolo antiurto ad alta densità. I cassetti sono in materiale plastico antiurto.

CASSETTIERE

Dimensioni esterne: **mm. 225 x 133 x 169 h.**
(cassetti con etichetta in cartoncino bianco).



art.
P511



art.
P512



art.
P513

Cassetto di mm. 48 x 114 x 24 h. utile interno.
12 SCOCCHIE.

ART.	CASSETTI	TOTALE VASCHETTE
P511	24 - trasparenti	-
P512	24 - verdi	-
P513	24 - verdi	72 art. P601



art.
P521



art.
P514



art.
P522

Cassetto di mm. 103 x 114 x 24 h. utile interno.
6 SCOCCHIE.

ART.	CASSETTI	TOTALE VASCHETTE
P521	12 - trasparenti	-
P514	12 - verdi	-
P522	12 - verdi	36 art. P601 + 72 art. P600



art.
P530



art.
P515



art.
P523

Cassetto di mm. 48 x 114 x 50 h. utile interno.
SCOCCA UNICA.

ART.	CASSETTI	TOTALE VASCHETTE
P530	12 - trasparenti	-
P515	12 - verdi	-
P523	12 - verdi	24 art. P602



art.
P572



art.
P516



art.
P524

Cassetto di mm. 103 x 114 x 50 h. utile interno.
SCOCCA UNICA.

ART.	CASSETTI	TOTALE VASCHETTE
P572	6 - trasparenti	-
P516	6 - verdi	-
P524	6 - verdi	24 art. P603



art.
P573



art.
P517



art.
P526

Cassetto di mm. 214 x 114 x 50 h. utile interno.
SCOCCA UNICA.

ART.	CASSETTI	TOTALE VASCHETTE
P573	3 - trasparenti	-
P517	3 - verdi	-
P526	3 - verdi	12 art. P603 + 6 art. P604



NERO
scocche



VERDE
cassetti



TRASPARENTE
cassetti



art.
P581



art.
P583

CASSETTIERE

Dimensioni esterne: **mm. 225 x 225 x 225 h.**
(cassetti con etichetta in cartoncino bianco).

ART.	CASSETTI	DIMENSIONI UTILI CASSETTI LxPxH (mm)	TOTALE SEPARATORI ESTRAIBILI	SCOCHE
P581	8 - trasparenti	101 x 198 x 48	8	4
P583	4 - trasparenti	212 x 198 x 48	-	2



art.
P585



art.
P587

ART.	CASSETTI	DIMENSIONI UTILI CASSETTI LxPxH (mm)	SCOCHE
P585	4 - trasparenti	101 x 198 x 103	4
P587	2 - trasparenti	212 x 198 x 103	2



art.
P535



art.
P270

CASSETTIERE

Dimensioni esterne: **mm. 225 x 263 x 228 h.**
(cassetti con etichetta in cartoncino bianco).

ART.	CASSETTI	DIMENSIONI UTILI CASSETTI LxPxH (mm)	TOTALE SEPARATORI ESTRAIBILI	SCOCHE
P535	6 - trasparenti	101 x 241 x 67	12	2
P270	6 - verdi	101 x 241 x 67	12	2



art.
P590



art.
P591

CASSETTIERE

Dimensioni esterne: **mm. 169 x 323 x 228 h.**
(cassetti con etichetta in cartoncino bianco).

ART.	CASSETTI	DIMENSIONI UTILI CASSETTI LxPxH (mm)	SCOCHE
P590	2 - trasparenti	155 x 290 x 103	1
P591	2 - verdi	155 x 290 x 103	1



NERO
scocche



VERDE
cassetti



TRASPARENTE
cassetti



art.
P592



art.
P593

CASSETTIERE

Dimensioni esterne: **mm. 225 x 323 x 450 h.**
(cassetti con etichetta in cartoncino bianco).

Cassetto di mm. 210 x 290 x 103 h. utile interno.

2 SCOCHE.

ART.	CASSETTI
P592	4 - trasparenti
P593	4 - verdi



art.
P574

art.
P579

art.
P518

CASSETTIERE

Dimensioni esterne: **mm. 340 x 270 x 340 h.**
(cassetti con etichetta in cartoncino bianco).

Cassetto di mm. 155 x 241 x 100 h. utile interno.

SCocca UNICA.

ART.	CASSETTI	TOTALE VASCHETTE
P574	6 - trasparenti	-
P579	6 - verdi	-
P518	6 - verdi	24 art. P608



art.
P580



art.
P519

CASSETTIERE

Dimensioni esterne: **mm. 393 x 390 x 228 h.**
(cassetti con etichetta in cartoncino bianco).

Cassetto di mm. 376 x 357 x 100 h. utile interno.

SCocca UNICA.

ART.	CASSETTI	TOTALE VASCHETTE
P580	2 - verdi	-
P519	2 - verdi	4 art. P612 + 8 art. P610 + 4 art. P611



NERO
scoocche



VERDE
cassetti



TRASPARENTE
cassetti

CASSETTIERE

Dimensioni esterne: **mm. 562 x 390 x 228 h.**
(cassetti verdi con etichetta in cartoncino bianco).



art.
P569

art.
P570

Cassetto di mm. 266 x 357 x 100 h. utile interno.
SCocca UNICA.

ART.	CASSETTI	TOTALE VASCHETTE
P569	4 - verdi	-
P570	4 - verdi	8 art. P612 + 16 art. P610



art.
P575

art.
P571

Cassetto di mm. 266 x 357 x 100 h. utile interno.
SCocca UNICA.

ART.	CASSETTI	TOTALE SEPARATORI FISSI
P575	4 - trasparenti	-
P571	4 - verdi	4



art.
P576

art.
P578

Cassetto di mm. 266 x 357 x 103 h. utile interno.
2 SCOCHE.

ART.	CASSETTI	TOTALE VASCHETTE
P576	4 - trasparenti	-
P577	4 - verdi	-
P578	4 - verdi	8 art. P612 + 16 art. P610



art.
P268

art.
P265

Cassetto di mm. 266 x 357 x 65 h. utile interno.
2 SCOCHE.

ART.	CASSETTI	TOTALE VASCHETTE
P268	6 - trasparenti	-
P269	6 - verdi	-
P265	6 - verdi	6 art. P607 + 11 art. P606 + 24 art. P605



VERDE
cassetti



BIANCO
vaschette

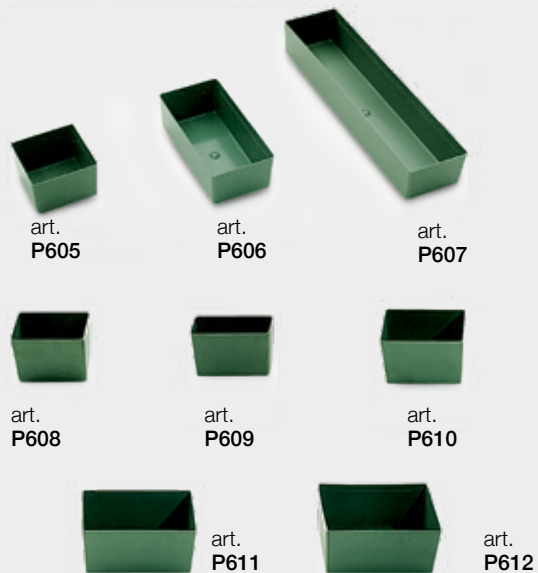

VASCHETTE

Colore **verde**.

ART.	DIMENSIONI LxPxH (mm)
P605	87 x 88 x 55 (H3)
P606	175 x 88 x 55 (H2)
P607	355 x 88 x 55 (H1)
P608	117 x 74 x 91 (E)
P609	129 x 45 x 91 (F3)
P610	129 x 86 x 91 (F2)
P611	175 x 108 x 91 (G1)
P612	175 x 129 x 91 (F1)

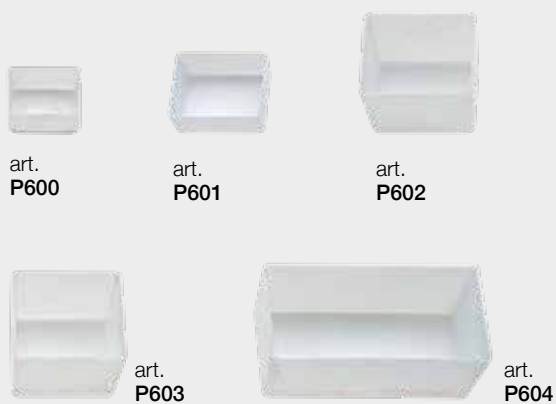

VASCHETTE

Colore **bianco**.

ART.	DIMENSIONI LxPxH (mm)
P600	37 x 27 x 22 (B)
P601	47 x 37 x 22 (A)
P602	56 x 47 x 46 (A1)
P603	56 x 51 x 46 (C)
P604	110 x 56 x 46 (D)



RAL 7016
strutture



RAL 7035
basi e mensole



GRIGIO
cassette

Costruiti in lamiera di acciaio. Il bordo delle mensole evita le cadute accidentali del materiale durante il trasporto. Completati di 1 maniglia, 1 traverso di irrigidimento e ruote ø mm. 125 con **cuscinetti a rulli** (2 fisse e 2 girevoli di cui 1 frenante). **Portata kg. 300**. Composizioni diverse si possono realizzare utilizzando il carrello da attrezzare, la mensola regolabile e le cassette in **polipropilene** rigenerato.



art.
P737GR



art.
P738GR

CASSETTE
pag. 98



CARRELLI PORTA CASSETTE

Dimensioni: mm. 1015 x 668 x 1357 h.

ART.	COMPOSIZIONE
P737GR	carrello corredato di: 8 cassette art. P713GR - mm. 600 x 400 x 170 h.
P738GR	carrello corredato di: 6 cassette art. P707GR - mm. 400 x 300 x 170 h. 4 cassette art. P713GR - mm. 600 x 400 x 170 h.



art.
P735



NEW

art.
P740GC



NEW

art.
P730GC

ART.	DESCRIZIONE	DIMENSIONI LxPxH (mm)	NOTE	PORTATA (kg)
P735	Carrello da attrezzare	1015 x 668 x 1357	-	300
P740GC	Mensola forata	950 x 455 x 35	si utilizza orizzontale o inclinata	25
P730GC	Base/piano	955 x 495 x 30	si utilizza come base o come piano orizzontale	50



- PRODOTTI FORNITI SMONTATI.
- VERNICIATURA A FORNO.



Struttura in lamiera di acciaio, barre portacontenitori in alluminio. Completi di 1 maniglia e ruote ø mm. 125 con **cuscinetti a rulli** (2 fisse e 2 girevoli di cui 1 frenante). **Portata kg. 150 per fronte.**



art.
P727GR



art.
P728GR



art.
P729GR

CONTENITORI
pag. 97



CARRELLI SMONTABILI PORTA CONTENITORI

Dimensioni: mm. 1015 x 668 x 1357 h.

ART.	COMPOSIZIONE	
P727GR	carrello bifronte corredato di:	81+81 contenitori art. P750GR
P728GR	carrello bifronte corredato di:	48+48 contenitori art. P751GR
P729GR	carrello bifronte corredato di:	45+45 contenitori art. P750GR 24+24 contenitori art. P751GR



art.
P725



art.
P731GR



art.
P732GR

ART.	DESCRIZIONE	INGOMBRO FORI IN VERTICALE	PORTATA (kg)
P725	Carrello da attrezzare	-	150 + 150
P730GC	Base per carrello mm. 955 x 495 x 30 h. "Opzionale"	-	50
P731GR	Barra in alluminio corredata di 9+9 contenitori art. P750GR	3	40
P732GR	Barra in alluminio corredata di 6+6 contenitori art. P751GR	5	40



- PRODOTTI FORNITI SMONTATI.
- VERNICIATURA A FORNO.

RAL 3002
carrelli

BLU

GIALLO

ROSSO

VERDE

Realizzati in lamiera stampata e sagomata nel pieno rispetto delle norme di sicurezza. L'inclinazione dei pannelli evita le cadute accidentali del materiale durante il trasporto. I piani inferiori rinforzati consentono l'alloggiamento degli utensili e delle attrezzature. Completati di maniglia e ruote \varnothing mm. 125 con **cuscinetti a rulli** (2 fisse e 2 girevoli di cui 1 frenante). **Portata kg. 300.**



CONTENITORI
pag. 99



CARRELLI PORTA CONTENITORI

Dimensioni: mm. 1010 x 610 x 1330 h.

Composizioni diverse si possono realizzare utilizzando il carrello da attrezzare e i contenitori senza incastrati laterali.

ART.	VARIANTI	COMPOSIZIONE	
P295	-	carrello da attrezzare	
P296	B - G - R - V	carrello corredato di:	18 + 18 contenitori art. P249 36 + 36 contenitori art. P250 12 + 12 contenitori art. P251
P297	B - G - R - V	carrello corredato di:	9 + 9 contenitori art. P249 27 + 27 contenitori art. P250 18 + 18 contenitori art. P251
P298	B - G - R - V	carrello corredato di:	18 + 18 contenitori art. P249 45 + 45 contenitori art. P250 6 + 6 contenitori art. P251

• INDICARE SEMPRE LA VARIANTE COLORE.

CAPICENZA CARRELLO PORTACONTENITORI art. P295

Per ogni lato è possibile utilizzare 24 asole in altezza.

ART. CONTENITORI	DIMENSIONI LxPxH (mm)	NUMERO MAX PER FILA ORIZZONTALE	INGOMBRO ASOLE IN VERTICALE	NUMERO MAX DI FILE VERTICALI	PORTATA UNITARIA CONTENITORI APPESSI (kg)
P249	103 x 90 x 55 (N. 1)	9 + 9	2	12 + 12	1,0
P250	103 x 165 x 83 (N. 2)	9 + 9	3	8 + 8	2,2
P251	145 x 240 x 125 (N. 3)	6 + 6	4	6 + 6	8,0

**ELENCO ACCESSORI**

Contenitori pag. 99

NOTE TECNICHE

- **MONOBLOCCO.**
- **VERNICIATURA A POLVERE.**

COLORE DI SERIE**VARIANTE COLORE CONTENITORI**

Realizzati in lamiera di acciaio di prima scelta spessore 8/10 stampata e sagomata a freddo, dotati di piani zincati e di 2 fori per il fissaggio a parete (obbligatorio) tasselli esclusi. Possono contenere diverse combinazioni di contenitori a bocca di lupo come indicate in tabella.



DIMENSIONI
840 x 270 x 990 mm.



art. P140V



art. P142V



art. P144V



DIMENSIONI
840 x 270 x 2000 mm.



art. P152V



art. P154V



art. P156V

ART.	VARIANTI	COMPOSIZIONE
P140	B - G - R - V	25 contenitori art. P251
P142	B - G - R - V	49 contenitori art. P250
P144	B - G - R - V	21 contenitori art. P250 15 contenitori art. P251
P152	B - G - R - V	55 contenitori art. P251
P154	B - G - R - V	105 contenitori art. P250
P156	B - G - R - V	35 contenitori art. P250 35 contenitori art. P251

• **INDICARE SEMPRE LA VARIANTE COLORE.**

ELENCO ACCESSORI

Contenitori pag. 99

NOTE TECNICHE

- **MONOBLOCCO.**
- **PORTATA MAX PER ANTA KG 35.**
- **VERNICIATURA A POLVERE.**

COLORE DI SERIE

RAL 7038
 armadio e piani

Utili per ottimizzare lo spazio di prelievo della minuteria, gli armadi sono realizzati in lamiera di acciaio di prima scelta sp. 7-8/10, ante battenti rinforzate dotate di serratura con aste. Corredati di barre zincate per l'aggancio dei contenitori alle ante, di piani con profondità mm. 230 e mm. 475 e di contenitori.

 **ESEMPI DI COMPOSIZIONE**



art.
P210



art.
P211



art.
P215

ARMADI

ART.	DESCRIZIONE	DIMENSIONI LxPxH (mm)	QUANTITÀ CONTENITORI		
			P250G GIALLO	P251R ROSSO	P252V VERDE
P210	Armadio con contenitori	1000 x 500 x 2000	63	18	-
P211	Armadio con contenitori	1000 x 500 x 2000	69	24	4
P215	Armadio vuoto da attrezzare	1000 x 500 x 2000	-	-	-



art.
P216

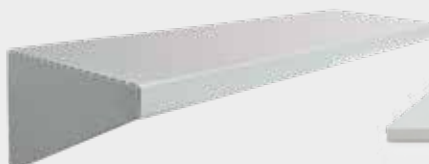

art.
P217

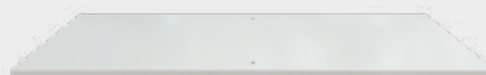

art.
P218

ART.	DESCRIZIONE	DIMENSIONI LxPxH (mm)	CAPACITÀ	PORTATA (kg)
P216	Barra per ante	330 x 10 x 73	3 contenitori art. P250	5
P217	Piano*	995 x 230 x 20/125	9 contenitori art. P250 o 6 art. P251	20
P218	Piano	995 x 475 x 30	6 contenitori art. P251 o 4 art. P252	80

(*) Piano ridotto nella profondità da posizionare in corrispondenza dei contenitori su ante.

ELENCO ACCESSORI	NOTE TECNICHE • VERNICIATURA A POLVERE.	COLORE DI SERIE  RAL 3002 pannelli	VARIANTE COLORE CONTENITORI  B BLU  G GIALLO  R ROSSO  V VERDE
-------------------------	--	--	---

Realizzati in lamiera con fori per il fissaggio a parete, i pannelli porta contenitori offrono un sistema organizzato e comodo per il prelievo della minuteria. Composizioni diverse si possono ottenere utilizzando i **contenitori in polietilene colorati art. P249 - P250 di pag. 99.**

 **ESEMPI DI COMPOSIZIONE**



art. **P290**



art. **P291V**



art. **P292V**





art. **P293V**

CONTENITORI
pag. 99



ART.	VARIANTI	DIMENSIONI LxPxH (mm)	COMPOSIZIONE
P290	-	1000 x 15 x 455	pannello da attrezzare
P291	B - G - R - V	1000 x 178 x 455	pannello corredato di: 27 contenitori art. P249 18 contenitori art. P250
P292	B - G - R - V	1000 x 102 x 455	pannello corredato di: 54 contenitori art. P249
P293	B - G - R - V	1000 x 178 x 455	pannello corredato di: 36 contenitori art. P250

• **INDICARE SEMPRE LA VARIANTE COLORE.**

ELENCO ACCESSORI	NOTE TECNICHE	COLORE DI SERIE
Vaschette pag. 117	<ul style="list-style-type: none"> • PRODOTTI SMONTATI. • VERNICIATURA A POLVERE. • LA SOMMA IN ALTEZZA DELLE CASSETTIERE PUÒ SUPERARE L'ALTEZZA UTILE DEGLI SCAFFALI SOLO PER UN TERZO DELL'ALTEZZA DELLA CASSETTIERA SUPERIORE. 	<div style="display: flex; justify-content: space-around; align-items: center;"> <div style="text-align: center;">  <p>RAL 7035 scaffali</p> </div> <div style="text-align: center;">  <p>GRIGIO CHIARO scocche cassettiere</p> </div> <div style="text-align: center;">  <p>TRASPARENTE cassette</p> </div> </div>

Costruiti in lamiera sagomata a freddo. Ideali per il prelievo organizzato della minuteria. Le cassettiere sono **realizzate in PET (Polietilene tereftalato), infrangibili e con proprietà antistatiche**, resistenti ad agenti chimici aggressivi, ad oli e acidi. Elevata resistenza agli urti e al peso, assoluta trasparenza immutata nel tempo, **idonei al contatto con sostanze alimentari**. Utilizzabile da -50° a +150°C. Complete di etichette adesive. Composizioni diverse si possono realizzare utilizzando gli scaffali da attrezzare e le cassettiere accessorie.



SCAFFALI DA BANCO

Dimensioni telaio: mm. 610 x 150 x 500 h.

ART.	COMPOSIZIONE
P306G con 3 cassettiere:	1 a 5 cassetti art. P366GC 2 a 3 cassetti art. P377GC
P309G da attrezzare	



art.
P306G



art.
P309G

SCAFFALI A PARETE

Dimensioni telaio: mm. 605 x 50 x 1000 h.

ART.	COMPOSIZIONE
P316G con 6 cassettiere:	3 a 5 cassetti art. P366GC 2 a 3 cassetti art. P377GC 1 a 3 cassetti art. P378GC
P319G da attrezzare	



art.
P316G



art.
P319G

ELENCO ACCESSORI

Vaschette pag. 117

NOTE TECNICHE

- PRODOTTI SMONTATI.
- VERNICIATURA A POLVERE.
- LA SOMMA IN ALTEZZA DELLE CASSETTIERE PUÒ SUPERARE L'ALTEZZA UTILE DEGLI SCAFFALI SOLO PER UN TERZO DELL'ALTEZZA DELLA CASSETTIERA SUPERIORE.

COLORE DI SERIE

-  RAL 7035 scaffali
-  GRIGIO CHIARO scocche cassettiere
-  TRASPARENTE cassetti

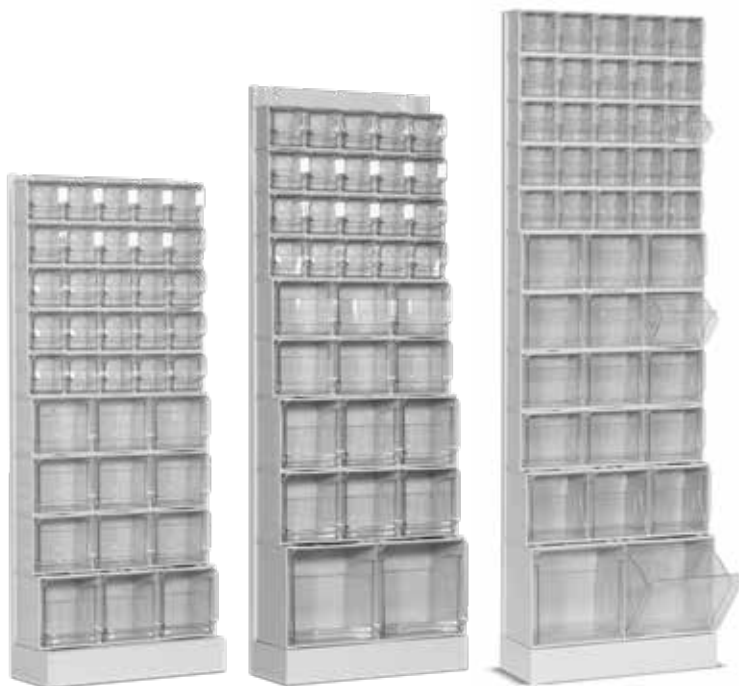

art. **P325G**
mm. 1500 h.

art. **P335G**
mm. 1750 h.

art. **P345G**
mm. 1950 h.

SCAFFALI CON BASE

ART.	COMPOSIZIONE
P325G con 9 cassettiere:	5 a 5 cassetti art. P366GC 3 a 3 cassetti art. P377GC 1 a 3 cassetti art. P378GC
P335G con 9 cassettiere:	4 a 5 cassetti art. P366GC 2 a 3 cassetti art. P377GC 2 a 3 cassetti art. P378GC 1 a 2 cassetti art. P379GC
P345G con 11 cassettiere:	5 a 5 cassetti art. P366GC 4 a 3 cassetti art. P377GC 1 a 3 cassetti art. P378GC 1 a 2 cassetti art. P379GC



art. **P329G**
mm. 1500 h.

art. **P339G**
mm. 1750 h.

art. **P349G**
mm. 1950 h.

SCAFFALI CON BASE, DA ATTREZZARE

ART.	DIMENSIONI LxPxH (mm)	DIMENSIONI UTILI LxPxH (mm)
P329G	605 x 205 x 1500	605 x 175 x 1400
P339G	605 x 205 x 1750	605 x 175 x 1650
P349G	605 x 205 x 1950	605 x 175 x 1850

CASSETTIERE
pag. 117



ELENCO
ACCESSORI

Vaschette pag. 117

NOTE
TECNICHE

- PRODOTTI SMONTATI.
- VERNICIATURA A POLVERE.

COLORE
DI SERIE

-  **RAL 7035**
carrello
-  **GRIGIO CHIARO**
scocche
cassettiere
-  **TRASPARENTE**
cassetti

Costruiti in lamiera stampata e sagomata. I piani inferiori rinforzati consentono l'alloggiamento degli utensili e delle attrezzature. Completi di maniglia e ruote ø mm. 125 con cuscinetti a rulli (2 fisse e 2 girevoli di cui 1 frenante). **Portata kg. 300.** Composizioni diverse si possono realizzare utilizzando il carrello da attrezzare e le cassette. **Dimensioni mm. 610 x 610 x 1355 h.** Dimensione utile mm. 1040.



art.
P382



art.
P381

CARRELLO

ART.	COMPOSIZIONE
P382 con 12 cassettiere:	3+3 a 5 cassetti art. P366GC 1+1 a 3 cassetti art. P377GC 1+1 a 3 cassetti art. P378GC 1+1 a 2 cassetti art. P379GC

CARRELLO DA ATTREZZARE h. utile mm. 1040

ART.	DIMENSIONI LxPxH (mm)
P381	610 x 610 x 1355

CASSETTIERE
pag. 117



ELENCO
ACCESSORI

Vaschette (vedi sotto)
Scaffali pag. 114 - 115
Carrello pag. 116

NOTE
TECNICHE

COLORE
DI SERIE

**GRIGIO
CHIARO**
scocche
cassettiere

TRASPARENTE
cassetti

Cassettiere realizzate in **PET (Polietilene tereftalato)**, infrangibili e con proprietà antistatiche, resistenti ad agenti chimici aggressivi e ad oli e acidi. Elevata resistenza agli urti e al peso, assoluta trasparenza immutata nel tempo, idonee al contatto con sostanze alimentari. Utilizzabile da -50° a +150°C. Complete di etichette adesive.



art.
P366GC



art.
P377GC



art.
P378GC



art.
P379GC

ART.	TOTALE CASSETTI	NOTE	DIMENSIONI LxPxH (mm)	DIMENSIONI CASSETTO LxPxH (mm)
P366GC	5	-	600 x 133 x 132	95 x 85 x 65/95
P369GC	5	2 vaschette per cassetto	600 x 133 x 132	95 x 85 x 65/95
P377GC	3	-	600 x 155 x 175	165 x 105 x 105/135
P368GC	3	2 vaschette per cassetto	600 x 155 x 175	165 x 105 x 105/135
P378GC	3	-	600 x 200 x 215	165 x 135 x 105/160
P379GC	2	-	600 x 240 x 300	255 x 185 x 160/230



ART.	DESCRIZIONE	Q.TÀ PER CASSETTO
P351	Vaschetta per art. P366GC	2
P352	Vaschetta per art. P377GC	2



art.
P351

art.
P352



Soluzione ideale per delimitare spazi di lavoro a protezione delle macchine, sono composte da pannelli in rete elettrosaldata grecata con maglia di mm. 40 x 40 x sp.4 e da montanti a sezione quadrata di mm. 50 x 50 con base saldata che vanno fissati a terra. La porta a battente è preassemblata e corredata di serratura con chiave a levetta interna. Il sistema di protezione, completo di reti e montanti, è conforme alla Direttiva Macchine 42/2006/CE.

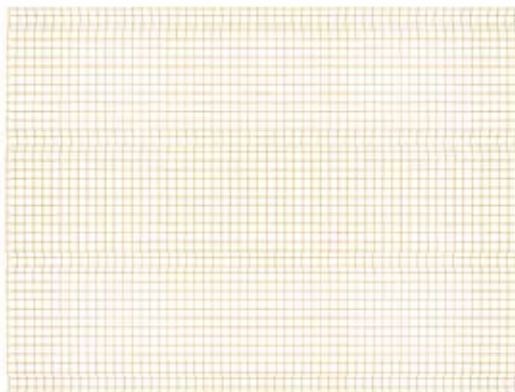

art.
S5621

PANNELLI IN RETE

Maglia 40 x 40 x 4 mm., corredata di 8 piastrine.

ART.	DIMENSIONI LxH (mm)
S5601	444 x 1890 h
S5606	708 x 1890 h
S5611	928 x 1890 h
S5616	1456 x 1890 h
S5621	1984 x 1890 h



art.
S5660

MONTANTE A 3 VIE

completo di 4 tasselli. Base saldata.

ART.	DIMENSIONI LxPxH (mm)	NOTE
S5660	50 x 50 x 2000	base 110 x 110 mm



art.
S5661

+ plus Prodotto fornito MONTATO.

PORTA CON SERRATURA

completa di 8 tasselli. Passaggio utile mm. 1014.

ART.	DIMENSIONI LxPxH (mm)	NOTE
S5661	1114 x 50 x 2000	Maniglia a SX Apertura lato esterno

ARMADI

- per Vernici e Solventi ----- pag. **120**
- per Fitosanitari ----- pag. **121**
- per Prodotti Chimici ----- pag. **122**
- per Dispositivi di Protezione Individuale ----- pag. **123**

ATTREZZATURE PER FUSTI

- Vasche in Lamiera ----- pag. **124**
- Portafusti ----- pag. **127**
- Vasche in Polietilene ----- pag. **129**
- Box con ante ----- pag. **130**

ATTREZZATURE PER CISTERNETTE

- Vasche in Lamiera ----- pag. **131**
- Vasche in Polietilene ----- pag. **132**
- Box con ante ----- pag. **133**

PAVIMENTO E VASCA IN POLIETILENE ----- pag. **134**

**CONTENITORI E SISTEMI
DI CONTENIMENTO ECOLOGICI** ----- pag. **135**

BONIFICA E PRONTO INTERVENTO AMBIENTALE

- Assorbenti Universali ----- pag. **136**
- Assorbenti Olio e Idrocarburi ----- pag. **137**

RACCOLTA DIFFERENZIATA E BIG BAG ----- pag. **138**

CASSONETTO CARRELLATO ----- pag. **140**

STOCCAGGIO BOMBOLE ----- pag. **141**

**CARRELLO LAVAPEZZI E
E ARMADIO CON TANICHE** ----- pag. **142**

ELENCO ACCESSORI

Piani supplementari (vedi sotto).

NOTE TECNICHE

- **STRUTTURA MONOBLOCCO.**
- **VERNICIATURA A POLVERE.**

COLORE DI SERIE

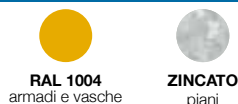

Progettati per lo stoccaggio di sostanze pericolose o nocive per l'ambiente. Realizzati in conformità alle norme attualmente in vigore nell'ambito dell'igiene, della sicurezza sul lavoro e della tutela dell'ambiente. Costruiti in lamiera di acciaio di prima scelta pressopiegata a freddo sp. 7-8/10 con sistema di aerazione naturale.

Tutti gli articoli sono dotati di:

- **ante battenti** rinforzate con apertura maggiore di 180°, corredate di cerniere in lamiera e dotate di serratura con maniglia e linguetta/aste;
- **piani zincati** e forati per lo sgocciolamento di eventuali perdite, corredate di 2 ganci e regolabili con passo mm. 50;
- **vasca di contenimento verniciata a tenuta stagna**, con bordo di mm. 100 h, posizionata sul fondo degli armadi e di facile estrazione per lo svuotamento;
- **feritoie di aerazione** protette con griglie frangifiamma posizionate nei fianchi e sul cielo;
- **etichetta di segnaletica** adesiva come da disposizioni del D. Lgs. 81/08;
- **predisposizione per la messa a terra** sulle ante.



ART.	DIMENSIONI LxPxH (mm)	DIMENSIONI UTILI LxPxH (mm)	NOTE	PORTATA PIANI (*) (kg)	CAPACITÀ VASCA (lt)	SERRATURA
0900	530 x 500 x 1000	450 x 480 x 735	con 2 piani	50	19	a linguetta
0902	1000 x 500 x 1000	920 x 480 x 735	con 2 piani	100	40	con aste
0904	530 x 500 x 2000	450 x 480 x 1735	con 4 piani	50	19	a linguetta
0906	1000 x 500 x 2000	920 x 480 x 1735	con 4 piani	100	40	con aste
0908	525 x 475 x 30	-	Piano supplementare zincato S/R per armadi art. 0900-0904	50	-	-
0910	995 x 475 x 30	-	Piano supplementare zincato 1R per armadi art. 0902-0906	100	-	-

(*) Le portate indicate si intendono per carichi uniformemente distribuiti.

ELENCO ACCESSORI

Piani supplementari (vedi sotto).

NOTE TECNICHE

- **STRUTTURA MONOBLOCCO.**
- **VERNICIATURA A POLVERE.**

COLORE DI SERIE

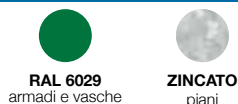

Progettati per lo stoccaggio di fitofarmaci e pesticidi o inquinanti per l'ambiente. Realizzati in conformità alle norme attualmente in vigore nell'ambito dell'igiene, della sicurezza sul lavoro, della tutela dell'ambiente e conformi al D.P.R. 290/01. Costruiti in lamiera di acciaio di prima scelta pressopiegata a freddo sp. 7-8/10 con sistema di aerazione naturale.

Tutti gli articoli sono dotati di:

- **ante battenti** rinforzate con apertura maggiore di 180°, corredate di cerniere in lamiera e dotate di serratura con maniglia e linguetta/aste;
- **piani zincati** e forati per lo sgocciolamento di eventuali perdite, corredate di 2 ganci e regolabili con passo mm. 50;
- **vasca di contenimento verniciata a tenuta stagna**, con bordo di mm. 100 h, posizionata sul fondo degli armadi e di facile estrazione per lo svuotamento;
- **feritoie di aerazione** protette con griglie frangifiamma posizionate nei fianchi e sul cielo;
- **etichetta di segnaletica** adesiva come da disposizioni del D. Lgs. 81/08;
- **predisposizione per la messa a terra** sulle ante.



ART.	DIMENSIONI LxPxH (mm)	DIMENSIONI UTILI LxPxH (mm)	NOTE	PORTATA PIANI (*) (kg)	CAPACITÀ VASCA (lt)	SERRATURA
0920	530 x 500 x 1000	450 x 480 x 735	con 2 piani	50	19	a linguetta
0922	1000 x 500 x 1000	920 x 480 x 735	con 2 piani	100	40	con aste
0924	530 x 500 x 2000	450 x 480 x 1735	con 4 piani	50	19	a linguetta
0926	1000 x 500 x 2000	920 x 480 x 1735	con 4 piani	100	40	con aste
0908	525 x 475 x 30	-	Piano supplementare zincato S/R per armadi art. 0920-0924	50	-	-
0910	995 x 475 x 30	-	Piano supplementare zincato 1R per armadi art. 0922-0926	100	-	-

(*) Le portate indicate si intendono per carichi uniformemente distribuiti.

ELENCO ACCESSORI

Piani supplementari (vedi sotto).

NOTE TECNICHE

- **STRUTTURA MONOBLOCCO.**
- **VERNICIATURA A POLVERE.**

COLORE DI SERIE

RAL 7038
 armadi e vasche

ZINCATO
 piani

Progettati per lo stoccaggio di sostanze pericolose. Realizzati in conformità alle norme attualmente in vigore nell'ambito dell'igiene, della sicurezza sul lavoro e della tutela dell'ambiente. Costruiti in lamiera di acciaio di prima scelta pressopiegata a freddo a sp. 7-8/10 con sistema di aerazione naturale.

Tutti gli articoli sono dotati di:

- **ante battenti** rinforzate con apertura maggiore di 180°, corredate di cerniere in lamiera e dotate di serratura con aste e maniglia;
- **piani zincati** e forati per lo sgocciolamento di eventuali perdite, corredate di 2 ganci e regolabili con passo mm. 50;
- **vasca di contenimento verniciata a tenuta stagna**, con bordo di mm. 100 h, posizionata sul fondo degli armadi e di facile estrazione per lo svuotamento;
- **feritoie di aerazione** protette con griglie frangifiamma posizionate nei fianchi e sul cielo;
- **etichetta di segnaletica** adesiva come da disposizioni del D. Lgs. 81/08;
- **predisposizione per la messa a terra** sulle ante.

art.
0942



art.
0940



Zincato

Verniciato



ART.	DIMENSIONI LxPxH (mm)	DIMENSIONI UTILI LxPxH (mm)	NOTE	PORTATA PIANI (*) (kg)	CAPACITÀ VASCA (lt)
0940	1000 x 500 x 1000	920 x 480 x 735	con 2 piani	100	40
0942	1000 x 500 x 2000	920 x 480 x 1735	con 4 piani	100	40
0910	995 x 475 x 30	-	Piano supplementare zincato 1R per armadi art. 0940-0942	100	-

(*) Le portate indicate si intendono per carichi uniformemente distribuiti.



ELENCO ACCESSORI

Piani supplementari (vedi sotto).

NOTE TECNICHE

- **STRUTTURA MONOBLOCCO.**
- **VERNICIATURA A POLVERE.**

COLORE DI SERIE



RAL 3000

Progettati per lo stoccaggio dei dispositivi di emergenza quali estintori, tute, caschi, ecc. Realizzati in conformità alle norme attualmente in vigore nell'ambito dell'igiene e della sicurezza sul lavoro. Costruiti in lamiera di acciaio di prima scelta pressopiegata a freddo sp. 7-8/10.

Tutti gli articoli sono dotati di:

- **ante battenti** cieche rinforzate o frangibili, con apertura maggiore di 180°, corredate di cerniere in lamiera e dotate di serratura con maniglia e linguetta/aste;
- **piani** verniciati corredate di 2 ganci e regolabili con passo mm. 50;
- **etichette di segnaletica** adesive come da disposizioni del D. Lgs. 81/08.



ART.	DIMENSIONI LxPxH (mm)	DIMENSIONI UTILI LxPxH (mm)	NOTE	PIANI	PORTATA PIANI (*) (kg)	SERRATURA
0950	370 x 275 x 545	315 x 255 x 490	con 1 anta frangibile e 4 ganci appenditutto	-	-	a linguetta
0952	530 x 500 x 2000	450 x 480 x 1845	con 1 anta cieca	4	50	a linguetta
0954	1000 x 500 x 2000	920 x 480 x 1845	con 2 ante frangibili	4	100	con aste
0956	1000 x 500 x 2000	920 x 480 x 1845	con 2 ante frangibili, 1 tramezza, 1 asta portagruce e 2 ganci per asciugamano	1 + 2	100	con aste
0958	1000 x 500 x 2000	920 x 480 x 1845	con 2 ante cieche	4	100	con aste
0960	525 x 475 x 30	-	Piano supplementare S/R per armadi art. 0952-0956	-	50	
0962	995 x 475 x 30	-	Piano supplementare 1R per armadi art. 0954-0958	-	100	-

(*) Le portate indicate si intendono per carichi uniformemente distribuiti.



• VERNICIATURA A POLVERI PER ESTERNO.

**RAL 7000**
vasche**ZINCATO**
griglie e doghe

Vasche a tenuta stagna realizzate in lamiera di acciaio con piani di appoggio grigliati maglia mm.66x66 o a doghe, zincati e asportabili. Idonee per lo stoccaggio di fusti contenenti sostanze pericolose per l'inquinamento del suolo e delle falde acquifere. **Le vasche devono poter contenere 1/3 del volume stoccato e avere capacità pari o superiore a quella del contenitore più grande. Se lo stoccaggio avviene in zona di tutela della falda idrica la vasca deve poter contenere il 100% del prodotto.**

art.
0771M-GSart.
0772M-GSart.
0774M-GSart.
0773MD-GS

ART.	DIMENSIONI LxPxH + piede (mm)	NUMERO FUSTI	CAPACITÀ VASCA (lt)	PORTATA (*) (kg)	NOTE
0771M-GS	800 x 800 x 335 + 100	1 x 200 lt	200	250	con griglia
0772M-GS	1300 x 800 x 292 + 100	2 x 200 lt	200	500	con griglia
0774M-GS	1300 x 1200 x 292 + 100	4 x 200 lt	300	1000	con griglia
0773MD-GS	2000 x 1300 x 292 + 100	6 x 200 lt	500	1500	con doghe
0776MD-GS	2400 x 1300 x 292 + 100	8 x 200 lt	800	2000	con doghe

(*) Le portate indicate si intendono per carichi uniformemente distribuiti.



ELENCO ACCESSORI

Portafusti pag. 127 - 128

NOTE TECNICHE

- PER LO STOCCAGGIO ORIZZONTALE VERIFICARE ATTENTAMENTE LE TIPOLOGIE DEI PORTAFUSTI INDICATE A pag. 127 - 128.
- VERNICIATURA A POLVERE PER ESTERNO.

COLORE DI SERIE



RAL 2004
vasche



ZINCATO
griglie

Costruite in lamiera di acciaio spessore 30/10, sono a tenuta stagna. I piani di appoggio asportabili sono zincati a caldo, realizzati in piatto di mm. 30 x 2 sp. e formano una griglia con maglia di mm. 55 x 68. Vasche, strutture e telaio sono movimentabili con carrello elevatore. Idonee per lo stoccaggio di fusti contenenti sostanze pericolose per l'inquinamento del suolo e delle falde acquifere. **Le vasche di raccolta devono poter contenere 1/3 del volume stoccato e avere capacità pari o superiore a quella del contenitore più grande. Se lo stoccaggio avviene in zona di tutela della falda idrica, la vasca deve poter contenere il 100% del prodotto.**



VASCHE VERNICIATE A TENUTA STAGNA

ART.	DIMENSIONI LxPxH + piede (mm)	NUMERO FUSTI	CAPACITÀ VASCA (lt)	PORTATA (*) (kg)
0771	860 x 860 x 330 + 100	1 x 200 lt	221	233
0772	1340 x 850 x 230 + 100	2 x 200 lt	227	480
0774	1340 x 1250 x 200 + 100	4 x 200 lt	284	909
0775	2660 x 850 x 230 + 100	4 x 200 lt	425	920
0776	2720 x 1250 x 200 + 100	8 x 200 lt	578	1824

VASCHE ZINCATE A TENUTA STAGNA

Costruite in lamiera di acciaio zincata a caldo. Inseribili a vuoto togliendo il grigliato e i profili di supporto. I piani di appoggio, realizzati in piatto di mm. 30 x 2 sp., formano una griglia con maglia di mm. 55 x 68. Movimentabili con carrello elevatore.



ZINCATO
a caldo



ART.	DIMENSIONI LxPxH + piede (mm)	NUMERO FUSTI	CAPACITÀ VASCA (lt)	PORTATA (*) (kg)
0801	800 x 800 x 350 + 100	1 x 200 lt	205	230
0802	1200 x 800 x 240 + 100	2 x 200 lt	214	460
0804	1200 x 1200 x 200 + 100	4 x 200 lt	270	920

(*) Le portate indicate si intendono per carichi uniformemente distribuiti.

**ELENCO ACCESSORI**

Portafusti pag. 127 - 128

NOTE TECNICHE

- PER LO STOCCAGGIO ORIZZONTALE VERIFICARE ATTENTAMENTE LE TIPOLOGIE DEI PORTAFUSTI INDICATE A pag. 127 - 128.
- VERNICIATURA A POLVERE PER ESTERNO.

COLORE DI SERIE**RAL 2004**
vasche**ZINCATO**
griglieart.
0782art.
0784**VASCHE A TENUTA STAGNA SOVRAPPONIBILI FINO A 2 PEZZI (1+1)**

predisposte per ricevere catena di protezione.

ART.	DIMENSIONI LxPxH + piede (mm)	NUMERO FUSTI	CAPACITÀ VASCA (lt)	PORTATA (*) (kg)
0782	1350 x 860 x 1300 + 100	2 x 200 lt	227	460
0784	1350 x 1260 x 1270 + 100	4 x 200 lt	284	909

CARRELLI PORTAFUSTI CON VASCA A TENUTA STAGNA

corredati di manico e ruote in nyoln ø mm. 125, 2 fisse e 2 girevoli con freno.

**RAL 7000**
vasche**RAL 7016**
manico**ZINCATO**
griglieart.
0771MC-GS**NEW**

ART.	NUMERO FUSTI	DIM. INGOMBRO LxPxH (mm)	DIMENSIONI VASCA LxPxH (mm)	CAPACITÀ (lt)
0771MC-GS	1 x 200 lt	991 x 800 x 491/1150	800 x 800 x 335	200
0772MC-GS	2 x 200 lt	1491 x 800 x 448/1150	1300 x 800 x 292	200

art.
0763DIMENSIONI
INGOMBRO ø (mm)
620 x 135 hart.
0764DIMENSIONI
INGOMBRO ø (mm)
620 x 150/275 h**CARRELLO PORTAFUSTI IN ACCIAIO**

per movimentare fusti da lt. 200, 4 ruote girevoli ø mm. 100 in poliuretano con nucleo in nylon con rulli. Portata kg. 300.

Zincato.

(*) Le portate indicate si intendono per carichi uniformemente distribuiti.

CARRELLO PORTAFUSTI CON VASCA CIRCOLAREin lamiera di acciaio a tenuta stagna per movimentare fusti da lt. 200, 4 ruote girevoli ø mm. 100 in poliuretano con nucleo in nylon con rulli. Portata kg. 300. **Blu RAL 5010.**

• VERNICIATURA A POLVERE PER ESTERNO.

RAL 2004

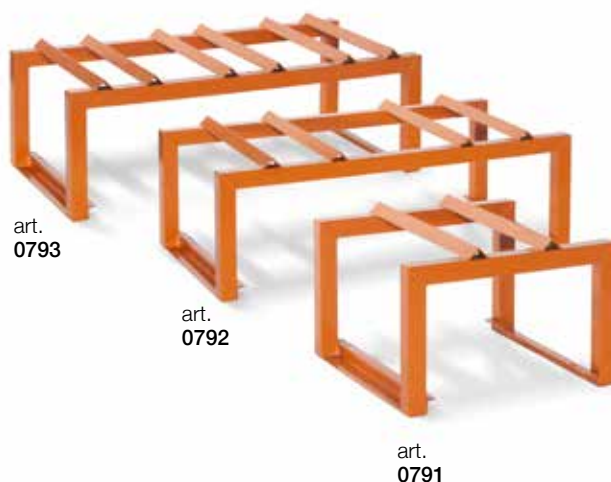

PORTAFUSTI

in tubolare di mm. 50 x 50 x 2 sp., corredati di 2 ganci di bloccaggio.

ART.	DIMENSIONI LxPxH (mm)	N° FUSTI	INTERASSI ANG. (mm)
0791	600 x 600 x 380	1 x 200 lt	210
0792	1180 x 600 x 380	2 x 200 lt	210
0793	1180 x 600 x 380	3 x 60 lt	160



PORTAFUSTI SOVRAPPONIBILI FINO A 2 PEZZI (1+1)

in tubolare di mm. 50 x 50 x 2 sp., corredati di 2 ganci di bloccaggio.

ART.	DIMENSIONI LxPxH (mm)	N° FUSTI	INTERASSI ANG. (mm)
0785	835 x 600 x 750	1 x 200 lt	210
0786	1335 x 600 x 750	2 x 200 lt	210
0787	1335 x 600 x 750	3 x 60 lt	160
0788	1960 x 600 x 750	3 x 200 lt	210



ELENCO
ACCESSORI

NOTE
TECNICHE

COLORE
DI SERIE

• VERNICIATURA A POLVERE PER ESTERNO.



RAL 2004



ZINCATO
vasca



art.
0796



art.
0795

TELAIO PORTAFUSTI E VASCA A TENUTA STAGNA

ART.	DESCRIZIONE	DIMENSIONI LxPxH (mm)	N° FUSTI	CAPACITÀ VASCA (lt)	PORTATA (kg)
0796	Telaio portafusti sovrapponibile fino a 2 pezzi in tubolare di mm. 50 x 50 x 2 sp.	1500 x 700 x 850	2 x 200 lt	-	500
0795	Vasca zincata a tenuta stagna inseribile sotto i telai portafusti	1390 x 1160 x 170	-	270	-

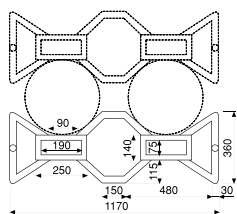

art.
0774
(pag. 125)



art.
0295

PORTAFUSTI SOVRAPPONIBILE FINO A 2 PEZZI (1+1)
per uso sia a terra che su vasche per 2 fusti fino a \varnothing mm. 600 max.

ART.	DIMENSIONI LxPxH (mm)	PORTATA (kg)
0295	1170 x 750 x 360	500



GIALLO
vasca



NERO
piani di
appoggio

Vasche in polietilene per fusti con piani di appoggio asportabili. Realizzate in POLIETILENE anticorrosione, indicate per lo stoccaggio di acidi (*), soluzioni alcaline, oli, sostanze chimiche non infiammabili e di altre compatibili con il polietilene. Movimentabili con transpallet e carrelli elevatori.



art.
0815



art.
0816

ART.	DIMENSIONI LxPxH (mm)	NUMERO FUSTI	CAPACITÀ VASCA (lt)	PORTATA STATICA (**)(kg)
0815	1350 x 800 x 420	2 x 200 lt	305	400 + 400
0816	1350 x 1350 x 490	4 x 200 lt	500	1500

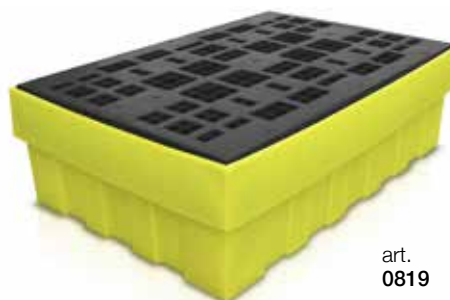

art.
0819

VASCA IN POLIETILENE PER TANICHE O FUSTI

ART.	DIMENSIONI LxPxH (mm)	CAPACITÀ VASCA (lt)	PORTATA (**)(kg)
0819	1230 x 830 x 380	280	250



art.
0820



VERDE
vasca

VASCA PER FUSTI A CARICO DIRETTO

Vasca in **polietilene ecologico** monoblocco e impilabile. Resistente alla maggior parte di acidi (*), basi e oli. Inforcabile. Ideale per lo stoccaggio di fusti su **europallet**. Senza griglia, **Pallet escluso**.

ART.	DIMENSIONI LxPxH (mm)	PORTATA (**)(kg)	CAPACITÀ (lt)
0820	1300 x 900 x 330	600	210

(*) La resistenza agli acidi varia a seconda del tipo, della concentrazione e della temperatura degli stessi. Per maggiori informazioni rivolgersi al nostro Ufficio Tecnico.
(**) Le portate indicate si intendono per carichi uniformemente distribuiti.



ELENCO ACCESSORI

NOTE TECNICHE

COLORE DI SERIE

• art. 0777 VERNICIATURA A POLVERE PER ESTERNO.



RAL 2004
art. 0777



ZINCATO
art. 0790

BOX VERNICIATO A TENUTA STAGNA

Indicato come deposito per esterni, è dotato di ante battenti lucchettabili, robusto coperchio con ammortizzatori a gas e feritoie di aerazione sulle pareti laterali. Idoneo allo stoccaggio di **4 fusti** lt. 200 in verticale. Portata kg. 909.

Capacità vasca lt. 271.

BOX ZINCATO A TENUTA STAGNA

Indicato come deposito per esterni, è dotato di ante battenti con maniglia, coperchio fisso e feritoie di aerazione sulle pareti laterali. Idoneo allo stoccaggio di **2 fusti** lt. 200 in verticale. Portata kg. 460. **Capacità vasca lt. 209.**



ART.	DIMENSIONI LxPxH + piede (mm)	DIMENSIONI UTILI LxPxH + piede (mm)
0777	1350 x 1260 x 1440 + 100	1230 x 1165 x 1080

ART.	DIMENSIONI LxPxH + piede (mm)	DIMENSIONI UTILI LxPxH + piede (mm)
0790	1395 x 905 x 1500 + 100	1290 x 850 x 1250



art.
0821



VERDE
box

BOX IN POLIETILENE ECOLOGICO

Contenitore inforcabile per **4 fusti** da 200 lt. in **polietilene ecologico** monoblocco con vasca di raccolta senza saldature. Ante ad apertura a 180° con chiusura a leva lucchettabile e portadocumenti interno nella porta sinistra. Completo di 4 griglie di aerazione, e bancale interno in polietilene. Resistente agli acidi (*), basi e oli. **Capacità vasca lt. 450.**

ART.	DIMENSIONI LxPxH (mm)	DIMENSIONI UTILI LxPxH (mm)	PORTATA (**) (kg)
0821	1540 x 1600 x 2000	1400 x 1380 x 1500	800

(*) La resistenza agli acidi varia a seconda del tipo, della concentrazione e della temperatura degli stessi. Per maggiori informazioni rivolgersi al nostro Ufficio Tecnico.
(**) Le portate indicate si intendono per carichi uniformemente distribuiti.

**VASCHE A TENUTA STAGNA PER CISTERNETTE 1000 LT**

Realizzate in lamiera di acciaio con piani di appoggio grigliati maglia mm.66x66 o a doghe, zincati e asportabili. La versione con il supporto inclinato agevola le operazioni di travaso e svuotamento delle cisternette.

Cisternetta
art. **0710X**
pag. 135

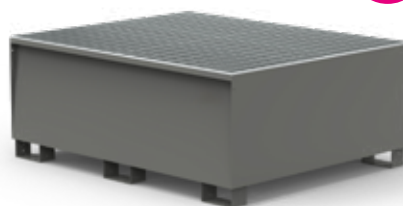
**NEW**art.
0778MD-GS**NEW**art.
0779M-GSart.
0705MD-GS**NEW****NEW**art.
0706MD-GS

ART.	DIMENSIONI LxPxH + piede (mm)	NOTE	PORTATA (*) (kg)	CAPACITÀ VASCA (lt)
0778MD-GS	1600 x 1300 x 950 + 100	con supporto inclinato e doghe	1300	1000
0779M-GS	1600 x 1300 x 535 + 100	con griglia	1300	1000
0705MD-GS	3200 x 1300 x 707 + 100	con supporti inclinati e doghe	2500	1100
0706MD-GS	3200 x 1300 x 292 + 100	con doghe	2500	1100

(*) Le portate indicate si intendono per carichi uniformemente distribuiti.



GIALLO
vasche



NERO
piani di appoggio

VASCHE PER CISTERNETTE 1000 lt

Corredate di piani di appoggio asportabili. Realizzate in POLIETILENE anticorrosione, indicate per lo stoccaggio di acidi (*), soluzioni alcaline, oli, sostanze chimiche non infiammabili e di altre compatibili con il polietilene. Movimentabili con transpallet e carrelli elevatori.



art.
0810



art.
0812

ART.	NOTE	DIMENSIONI LxPxH (mm)	CAPACITÀ VASCA (lt)	PORTATA STATICA (**) (kg)
0810	per 1 cisternetta	1350 x 1350 x 970	1050	1500
0812	per 2 cisternette	2540 x 1370 x 650	1150	3000

VASCA PER CISTERNETTA DA 1000 lt

Vasca monoblocco, impilabile, in polietilene vergine e corredata di piani di appoggio asportabili. È dotata di un marsupio per lo scarico in sicurezza; la superficie di carico è composta da 2 pedane, una utile per il posizionamento della cisternetta e l'altra per permettere un sicuro scarico. **Capacità lt. 1070.**



RAL 2004
vasca



NERO
piano di appoggio

art.
0809

DIMENSIONI VASCA LxPxH (mm)
1420 x 1800 x 770

PORTATA
1600 kg

DIMENSIONI PEDANE LxPxH (mm)
1200 x 1200 x 140
400 x 1200 x 140



Cisternetta
art. 0710X
pag. 135

art.
0809

(*) La resistenza agli acidi varia a seconda del tipo, della concentrazione e della temperatura degli stessi. Per maggiori informazioni rivolgersi al nostro Ufficio Tecnico.
(**) Le portate indicate si intendono per carichi uniformemente distribuiti.

**RAL 2004**
art. 0708**ZINCATO**
box e griglie**BOX IN LAMIERA ZINCATA**

Ideale per stoccare all'esterno una cisternetta da lt. 1000 su vasche di contenimento. Può essere utilizzato anche come ricovero per attrezzi o altro materiale. Ante battenti con serratura. Protegge il contenuto in caso di maltempo.

Cisternetta
art. **0710X**
pag. 135art.
0704

+

Vasca
art. **0778**
pag. 131**BOX CON VASCA A TENUTA STAGNA**

Indicata come deposito per esterni, è dotata di ante battenti lucchettabili, robusto coperchio con ammortizzatori a gas e feritoie di aerazione sulle pareti laterali. Portata kg. 1100. Verniciatura a polvere per esterno. **Capacità vasca lt. 1000.**

+ plus Coperchio con
ammortizzatore a gas.art.
0708

ART.	DIMENSIONI LxPxH + piede (mm)	DIMENSIONI UTILI LxPxH (mm)
0704	1750 x 1915 x 2730	1450 x 1730 x 2590

ART.	DIMENSIONI LxPxH + piede (mm)	DIMENSIONI UTILI LxPxH (mm)
0708	1350 x 1660 x 1800 + 100	1255 x 1650 x 1250

art.
0822**VERDE****BOX IN POLIETILENE ECOLOGICO**

Contenitore per cisternetta da lt. 1000 in polietilene ecologico monoblocco con vasca di raccolta senza saldature. Ante ad apertura a 180° con chiusura a leva lucchettabile e portadocumenti interno nella porta sinistra. Completo di 4 griglie di aerazione e tavolo di supporto indipendente. Inforcabile. Resistente agli acidi (*), basi e oli.
Capacità vasca lt. 1100.

DIMENSIONI LxPxH (mm)
1540 x 1600 x 2350DIMENSIONI UTILI LxPxH (mm)
1400x 1380 x 1500PORTATA
1500 kg

(*) La resistenza agli acidi varia a seconda del tipo, della concentrazione e della temperatura degli stessi. Per maggiori informazioni rivolgersi al nostro Ufficio Tecnico.



VERDE
pavimento



NERO
griglia e rampa

PAVIMENTO PER POSTAZIONI DI STOCCAGGIO

Modulo pavimento con vasca di raccolta in polietilene ecologico, monoblocco, per un uso in sicurezza di fusti e stoccaggio liquidi inquinanti. Elemento di connessione tra pavimenti compreso. Grata in polietilene colore nero.

ART.	DIMENSIONI LxPxH (mm)	CAPACITÀ VASCA (lt)	PORTATA VASCA (*) (kg)
0823	1320 x 1320 x 155	160	600



ESEMPIO DI COMPOSIZIONE



art.
0823

art.
0824

Rampa in polietilene per consentire una facile movimentazione dei contenitori.

DIMENSIONI LxPxH (mm)
1000 x 960 x 160



Elemento di
connessione.



art.
0818



GIALLO

VASCA IN POLIETILENE PER TANICHE O FUSTI

Indicata per lo stoccaggio di taniche o di fusti contenenti acidi(*), soluzioni alcaline, oli, sostanze chimiche non infiammabili e di altre compatibili con il polietilene.

ART.	DIMENSIONI LxPxH (mm)	NUMERO FUSTI	CAPACITÀ VASCA (lt)	PORTATA (**) (kg)
0818	1230 x 830 x 300	4 x 50/60 lt	280	250

(*) La resistenza agli acidi varia a seconda del tipo, della concentrazione e della temperatura degli stessi. Per maggiori informazioni rivolgersi al nostro Ufficio Tecnico.
(**) Le portate indicate si intendono per carichi uniformemente distribuiti.



OLIO FRENI



EMULSIONI OLEOSE



OLIO MINERALE



OLIO VEGETALE



art. 0825NN

art. 0826NA

CONTENITORI PER OLIO ESAUSTO

Realizzati in POLIETILENE lineare stabilizzato UV, monolitico rotostampato 100% riciclabile, con doppio contenitore, uno interno a contatto con l'olio e uno esterno di sicurezza. Coperchio superiore, cestello scola filtri asportabile e indicatore di livello per verificare la quantità dell'olio contenuto. Il prodotto, se posizionato all'esterno, deve essere protetto da una copertura. Conforme al D.M. 392/96.

ART.	DIMENSIONI ø (mm)	CAPACITÀ (lt)
0825	800 x 1100	260
0826	1000 x 1330	500

• INDICARE SEMPRE LA VARIANTE COLORE.

+ plus | OMOLOGATA

art. 0710X



CISTERNETTA 1000 lt

Realizzata in polietilene ad alta densità resistente alla maggior parte degli agenti chimici. Valvola saldata da 2" a farfalla, coperchio ø mm. 150. Telaio in tubi di acciaio zincato elettrosaldati. Pallet con pianale in ferro zincato. Omologazione UN: 31HA1/Y secondo le normative internazionali per il trasporto stradale (ADR), di liquidi pericolosi. Conforme alla direttiva 94/62/CE sugli imballaggi e rifiuti.

Accatamento: 1+1 dinamico, 1+2 statico.

ART.	DIMENSIONI LxPxH (mm)	CAPACITÀ (lt)
0710X	1000 x 1200 x 1150	1000

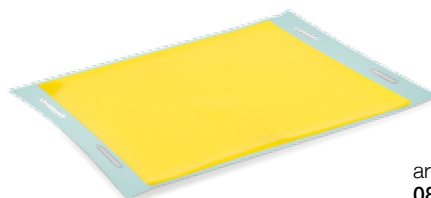

art. 0883

TAPPETO COPRI TOMBINO

Utile per fermare sostanze pericolose che altrimenti entrerebbero in tombini o canali di scolo, con proprietà magnetiche per fissarsi alle superfici metalliche, flessibile e resistente all'acqua, agli idrocarburi e derivati, ai prodotti chimici ed aggressivi in genere. Riutilizzabile con un semplice lavaggio con acqua o detergente non aggressivo.

ART.	DIMENSIONI (mm)	SPESSORE (mm)
0883	600 x 600	8



art. 0885

BARRIERA PER LIQUIDI

Diga di contenimento in poliuretano flessibile, utile per arginare gli sversamenti e deviare liquidi. Il taglio a 45° permette la giunzione di più pezzi senza bisogno di accessori speciali. Resistente agli idrocarburi e alla maggior parte degli acidi ad esclusione di quello nitrico e cloridrico. Colore Arancione, base nera.

ART.	DIMENSIONI LxPxH (mm)
0885	2000 x 50 x 45

**GRIGIO
 SCURO**

NERO

Prodotti assorbenti per bonifica ambientale, per controllare sversamenti o perdite accidentali di idrocarburi o di sostanze chimiche. Gli assorbenti utilizzati, da raccogliere in sacchi o in fusti, diventano rifiuti speciali in base al liquido assorbito e vanno smaltiti di conseguenza. Tutte le operazioni di bonifica richiedono l'uso di opportuni DPI. Realizzati in fibra di polipropilene di elevata qualità, un polimero termoplastico con un elevato carico di rottura, una bassa densità, una buona resistenza termica e all'abrasione. Disponibili in diversi formati per le esigenze specifiche di assorbimento e in 2 tipologie.

ASSORBENTI UNIVERSALI PER USO QUOTIDIANO

per liquidi a base acquosa o a base olio, solventi, acetone, benzina.

 art.
0832M

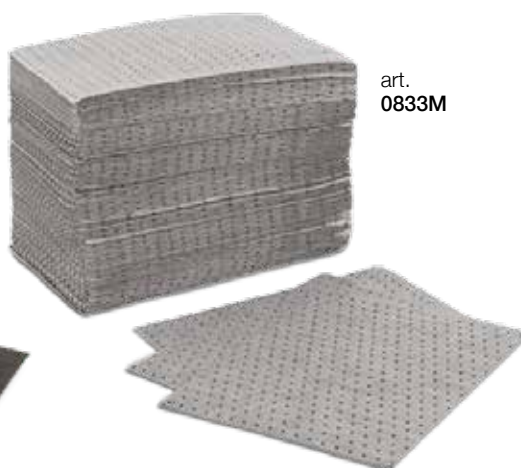
 art.
0833M

 art.
0834M

 art.
0836M

 art.
0837M

 art. **0858M**

Composto da: sacca riutilizzabile, 40 panni di mm. 500x400, 2 salsicciotti, 2 cuscini di mm. 380x230, 10 sacchi per smaltimento, 1 paio di guanti e 1 paio di occhiali.
 Capacità totale di assorbimento: lt 50.



ART.	DESCRIZIONE	DIMENSIONI (mm)	ASSORBENZA	QUANTITÀ
0832M	Panni	500 x 400	lt. 0,95 per panno	100
0833M	Panni	500 x 400	lt. 0,46 per panno	200
0834M	Rotolo m. 40	500	lt. 95 per rotolo	1
0836M	Tappeto antiscivolo con un lato in polietilene m. 30	910	lt. 60 per tappeto	1
0837M	Salsicciotti m. 1,2	ø 80	lt. 4,50 per salsicciotto	20



BIANCO

ASSORBENTI PER OLI, IDROCARBURI E DERIVATI
 non assorbono acqua e galleggiano anche saturi.

+ plus Non assorbe l'acqua.



art. 0859M

Composto da: sacca riutilizzabile, 40 panni di mm. 500x400, 2 salsicciotti, 2 cuscini di mm. 380x230, 10 sacchi per smaltimento, 1 paio di guanti e 1 paio di occhiali.
 Capacità totale di assorbimento: lt 50.



ART.	DESCRIZIONE	DIMENSIONI (mm)	ASSORBENZA	QUANTITÀ
0840M	Panni	500 x 400	lt. 0,95 per panno	100
0841M	Panni	500 x 400	lt. 0,50 per panno	200
0842M	Rotolo m. 40	500	lt. 95 per rotolo	1
0844M	Galleggiante per pozzetti e tombini	ø 200 x 450	lt. 13 per galleggiante	10
0845M	Salsicciotti m. 1,2	ø 80	lt. 4,5 per salsicciotto	20



BIDONI CON RUOTE

in POLIETILENE ad alta densità, riciclabili, resistenti agli agenti chimici, non attaccabili dai parassiti e antiolio. Non assorbono liquidi, sono lavabili e sterilizzabili. Ruote ø mm. 200 in gomma. Prodotti con certificazione TÜV secondo UNI EN 840-1-5:2013. Indicati per l'utilizzo esterno.



BIDONI

ART.	DIMENSIONI LxPxH (mm)	CAPACITÀ (lt)
0716	480 x 550 x 930	120
0717	580 x 730 x 1070	240

PEDALIERA CON ANELLO PORTA SACCHETTI

ART.	DESCRIZIONE
0720	per art. 0716
0721	per art. 0717

ANELLO SUPPLEMENTARE PORTA SACCHETTI

ART.	DESCRIZIONE
0722	per art. 0716
0723	per art. 0717

• INDICARE SEMPRE LA VARIANTE COLORE.

BIDONI

in POLIETILENE ad alta densità, riciclabili, resistenti agli agenti chimici, non attaccabili dai parassiti. Non assorbono liquidi, sono lavabili e sterilizzabili.

BIDONE PORTASACCO CON COPERCHIO

e anello ferma sacco. Impilabile anche con coperchio.
Colore Verde o Grigio.



art.
0750V

art.
0750GR

DIMENSIONI (mm)
ø 380/510 x 850 h

CAPACITÀ (lt)
110

BIDONE CON COPERCHIO A CERNIERA Colore Nero



art.
0714N

DIMENSIONI (mm)
ø 365/445 x 880 h

CAPACITÀ (lt)
100



ELENCO
ACCESSORI

NOTE
TECNICHE

COLORE
DI SERIE

VARIANTI COLORI COPERCHIO



GRIGIO
bidone



BLU



GIALLO



ROSSO



VERDE



+ plus 100% Riciclabile.

BIDONI IMPILABILI CON RUOTE

in POLIPROPILENE ad alta densità, riciclabili, resistenti agli agenti chimici, non attaccabili dai parassiti. Non assorbono liquidi, sono lavabili e sterilizzabili. Ruote ø mm. 140 in plastica. Coperchio con chiusura a clip.

ART.	DIMENSIONI LxPxH (mm)	CAPACITÀ (lt)
0712	490 x 540 x 850	100

• INDICARE SEMPRE LA VARIANTE COLORE.

art.
0724



art.
0725

ARMADIETTO PER RACCOLTA DIFFERENZIATA

in lamiera pressopiegata ed elettrosaldata a 2 ribalte con griglia di aerazione per favorire l'eliminazione degli odori sgradevoli. Corredato di 4 secchi in POLIPROPILENE colore nero con manici di 4 colori diversi. Colore: struttura **grigio RAL 7038**.

ART.	DESCRIZIONE	DIMENSIONI LxPxH (mm)	CAPACITÀ (lt)
0724	Armadietto con 4 secchi	650 x 260 x 970	80 Tot.
0725	Kit supplementare di 4 secchi	295 x 240 x 320 (cad.)	20 cad.

CONTENITORE PORTA BIG BAG SOVRAPPONIBILE FINO A 2 PEZZI (1+1)

Costruito in acciaio al carbonio, fondo in rete elettrosaldata con maglia di mm. 100 x 100 e montanti sfilabili. Idoneo al contenimento di sacconi BIG BAG da kg. 1000.

Zincato a caldo.

ART.	DIMENSIONI LxPxH + piede (mm)	PORTATA (kg)
0761	1070 x 1070 x 1250 + 100	1000



art.
0761

art.
0758

BIG BAG

Saccone flessibile in tessuto di polipropilene anti UV 150 KLY con 4 bretelle in nastro di polipropilene inserite lungo le cuciture verticali. Apertura superiore totale a caramella, fondo chiuso e tasca portadocumenti formato A4.

Fattore sicurezza 5:1.

Colore: **bianco**.

ART.	DIMENSIONI LxPxH (mm)	PORTATA (kg)
0758	900 x 900 x 1200	1000



Cassonetto carrellato da **lt. 1100** con coperchio e 4 ruote girevoli gommatae ø mm. 200, di cui 2 con freno. Realizzato in polietilene ad alta densità, 100% riciclabile e stabilizzato UV per utilizzo in ambienti esterni. Dotato di maniglie ergonomiche per la movimentazione, tappo sul fondo per una corretta pulizia e sanificazione. Coperchio piano con apertura a libro, impugnatura a labbro e bordo anti infiltrazione. **Capacità di carico max kg. 510.** Conforme alla norma UNI EN 840:2012.



art.
0798B



art.
0798G



art.
0798GR



art.
0798V



PEDALE PER COPERCHIO



art.
0799

ART.	DESCRIZIONE	VARIANTI	DIMENSIONI LxPxH (mm)
0798	Cassonetto con ruote + coperchio	B - G - GR - V	1370 x 1070 x 1344
0799	Kit pedale per coperchio	-	-

• INDICARE SEMPRE LA VARIANTE COLORE PER I CASSONETTI.

- SI CONSIDERANO STOCCAGGI ESTERNI TUTTI I CASI IN CUI 2 LATI SIANO TOTALMENTE VENTILATI.
- PRODOTTI FORNITI MONTATI.



ZINCATO

Deposito con tettoia per lo stoccaggio all'esterno di 24 bombole di gas compressi, su pallet + 4 bombole sfuse oppure su 2 scomparti interni suddivisi con catenelle di sicurezza, ognuno con 3 file di 4 bombole. Telaio portante in tubolare mm. 40 x 40 predisposto per l'ancoraggio a pavimento, pareti in rete elettrosaldata con maglia mm. 40 x 40 x 4, basamento in tubolare mm. 60 x 60 con piano in grigliato e maglia mm. 44 x 33 x 30 h., piedi di mm. 105 h., tettoia inclinata in lamiera grecata di mm. 1700 x 1605 x 38/43 h. Porta a battente in rete intelaiata con apertura destra, pannello di segnalazione centrale, maniglia e serratura. Zincato a caldo.

Deposito con tettoia per lo stoccaggio all'esterno di 9/12 bombole di gas compressi. Telaio in acciaio con base interna in acciaio mandorlato, pareti in rete elettrosaldata con maglia mm. 40 x 40, aggancio interno con catena e moschettone. Porte a battente in rete con chiusura antintrusione. Predisposto per aggancio a moduli successivi. Etichette di sicurezza. Zincatura elettrolitica.

+ plus | Forniti Montati.



art.
0765

art.
0766



art.
0767

art.
0770

ART.	DESCRIZIONE	DIMENSIONI LxPxH (mm)
0765	Deposito per 24 bombole	1550 x 1220 x 2367/2407
0766	Rampa per art. 0765	1000/1140 x 640 x 185
0767	Deposito per 9/12 bombole	960 x 1130 x 2100
0770	Rampa per art. 0767	900/1040 x 400 x 169



art.
0768



art.
0769

CONTENITORI PER BOMBOLE

Indicati per la movimentazione in sicurezza di bombole, sono corredati di staffa di bloccaggio per il trasporto. Si movimentano con carrello elevatore o con gru tramite i due occhielli di ancoraggio.

ART.	DIMENSIONI LxPxH (mm)	PORTATA (kg)	NUMERO BOMBOLE ø mm. 230
0768	860 x 650 x 1115	280	4
0769	860 x 1170 x 1115	560	8



ELENCO
ACCESSORI

NOTE
TECNICHE

COLORE
DI SERIE

- PRODOTTI FORNITI MONTATI.
- VERNICIATURA A POLVERE PER ESTERNO.



RAL 2004
carrello



ZINCATO
griglia



art.
0797

CARRELLO LAVAPEZZI

Vasca superiore a tenuta stagna con bordo mm. 50, dotata di rubinetto di scarico, piano in lamiera forata zincata con fori ø mm. 4 e manico. Ruote ø mm. 125 in poliuretano con nucleo in nylon con rulli (2 fisse e 2 girevoli). **Portata kg. 200.**

ART.	DIMENSIONI INGOMBRO LxPxH (mm)	DIMENSIONI VASCA LxPxH (mm)
0797	1170 x 710 x 910	1000 x 700 x 50

ARMADIO CON TANICHE

Realizzato in lamiera d'acciaio, è corredato di ante battenti con serratura ad incastro e cilindro di sicurezza. I montanti verticali interni hanno i fori con passo mm. 25 per permettere l'inserimento a varie altezze dei ripiani. Dotato di sistema antiribaltamento. Corredato di 2 piani telescopici, 8 taniche da 25 lt. e vasca con capacità di 40 lt. per il recupero del liquido eventualmente sversato.

Dimensioni: mm. 717 x 748 x 1450 h.

Altezza utile interna: mm. 1350.



RAL 7016
scocca



RAL 7035
piani e vasca



NEW

art.
AH800ANGC

**TANICHE
IN FOTO
INCLUDE**



art.
AH815



Tanica da 25 lt. in plastica NDPE, completa di tappo a vite con filtro e rubinetto in ottone con guarnizione.

Dimensioni: mm. 150 x 440 x 490 h.

ELENCO
ACCESSORI

NOTE
TECNICHE

COLORE
DI SERIE

- VERNICIATURA A POLVERE.
- MONOBLOCCO.



RAL 5015

Carrelli **saldati** costruiti in lamiera di prima scelta e dotati di ruote con anello in gomma e disco in lamiera zincata. Manico imbullonato in tubo \varnothing mm. 22.

MONOBLOCCO

Vasca 930 x 600 mm.

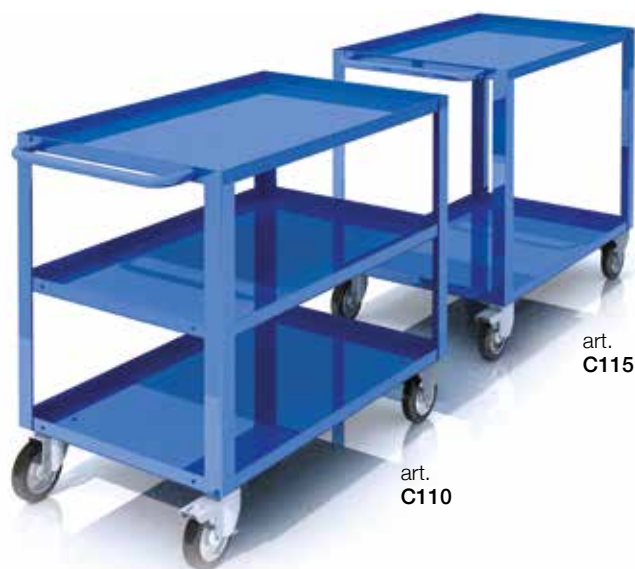

Dimensioni ingombro: mm. 1040 x 600 x 850 h.

Dimensioni vasca: mm. 930 x 600 x 35 h.

Spessori: vasche 12/10 - montanti 20/10.

Ruote: \varnothing mm. 125 con cuscinetti a rulli (2 fisse e 2 girevoli di cui 1 frenante).

Portata carrello: kg. 300.

Portata vasca: kg. 100.

ART.	COMPOSIZIONE
C110	3 vasche
C115	2 vasche

MONOBLOCCO

Vasca 800 x 450 mm.



Dimensioni ingombro: mm. 910 x 450 x 810 h.

Dimensioni vasca: mm. 800 x 450 x 35 h.

Spessori: vasche 10/10 - montanti 20/10.

Ruote: \varnothing mm. 80 con boccola (2 fisse e 2 girevoli di cui 1 frenante).

Portata carrello: kg. 150.

Portata vasca: kg. 50.

ART.	COMPOSIZIONE
C100	3 vasche
C105	2 vasche



DISPOSITIVO
FRENANTE

ELENCO
ACCESSORI

Baule e vasca pag. 146

NOTE
TECNICHE

- VERNICIATURA A POLVERE.
- PRODOTTO FORNITO SMONTATO.

COLORE
DI SERIE

RAL 7038

VARIANTE
COLORE

RAL 5015

CONSEGNA 30 GG.

Robusti carrelli smontabili in lamiera di prima scelta, stampata e sagomata in modo da renderne l'utilizzo più ergonomico. Le ruote sono con anello in gomma e cuscinetti. Le vasche si fissano ai montanti con viti e dadi e possono essere montate indifferentemente con i bordi in alto oppure in basso secondo le esigenze specifiche, ad esclusione della vasca di base con ruote imbullonate e di quella con cassetto.

 **SMONTATO**

Vasca 930 x 600 mm.



art.
C033G



art.
C558G



art.
C036G



art.
C560G





art.
C559G



Cassetto art. BL362
(vedi pag. 34)

ART.	COMPOSIZIONE
C033G	3 vasche
C558G	3 vasche + 1 cassetto
C036G	2 vasche
C560G	2 vasche + 1 cassetto
C559G	3 vasche + 1 cassetto BL362

Dimensioni ingombro: mm. 1040 x 600 x 865 h.
Dimensioni vasca: mm. 930 x 600 x 30 h.
Dimensioni cassetto: mm. 318 x 475 x 100 h. utile.
Spessori: vasche 20/10 - montanti 30/10.
Ruote: ø mm. 140 con cuscinetti a rulli (2 fisse e 2 girevoli).
Portata carrello: kg. 360.
Portata vasca: kg. 120.

ELENCO ACCESSORI	NOTE TECNICHE	COLORE DI SERIE	VARIANTE COLORE
	<ul style="list-style-type: none"> • VERNICIATURA A POLVERE. • PRODOTTO FORNITO SMONTATO. 	 RAL 7038	 RAL 5015 CONSEGNA 30 GG.

 **SMONTATO**
Vasca 930 x 600 mm.



art.
C562G

art.
C564G

art.
C566G

ART.	COMPOSIZIONE
C562G	3 vasche + 1 baule
C564G	3 vasche + 1 baule + 1 cassetto
C566G	3 vasche + 2 bauli

Dimensioni ingombro: mm. 1040 x 600 x 865 h.
Dimensioni vasca: mm. 930 x 600 x 30 h.
Dimensioni cassetto: mm. 318 x 475 x 100 h. utile.
Spessori: vasche 20/10 - montanti 30/10 - bauli 7/10.
Ruote: ø mm. 140 con cuscinetti a rulli (2 fisse e 2 girevoli).
Portata carrello: kg. 360.
Portata vasca: kg. 120.



art. C907



art. C901



art. C915



art. C920

ART.	DESCRIZIONE	DIMENSIONI LxPxH (mm)	PORTATA (kg)
C907	Vasca supplementare con viti di corredo	930 x 600 x 30	120
C901	Baule supplementare con serratura	930 x 600 x 325	-
C915	Vaschetta zincata porta bombolette (non si monta con baule C901) Fondo forato.	430/600 x 75 x 45/70	-
C920	Pannello con vaschetta zincata porta documenti	Tasca 250 x 60 x 224	-

ELENCO
ACCESSORI

NOTE
TECNICHE

COLORE
DI SERIE

VARIANTE
COLORE

- VERNICIATURA A POLVERE.
- PRODOTTO FORNITO SMONTATO.



RAL 7038



RAL 5015

CONSEGNA 30 GG.



SMONTATO

Vasca 800 x 450 mm.



art.
C030

art.
C546

art.
C035

art.
C548

ART.	COMPOSIZIONE
C030	3 vasche
C546	3 vasche + 1 cassetto
C035	2 vasche
C548	2 vasche + 1 cassetto

Dimensioni ingombro: mm. 910 x 450 x 810 h.
Dimensioni vasca: mm. 800 x 450 x 30 h.
Dimensioni cassetto: mm. 318 x 475 x 100 h. utile.
Spessori: vasche 15/10 - montanti 30/10.
Ruote: ø mm. 80 con boccola (2 fisse e 2 girevoli).
Portata carrello: kg. 150.
Portata vasca: kg. 50.



art.
C031

art.
C550

art.
C552

ART.	COMPOSIZIONE
C031	3 vasche + 1 baule
C550	3 vasche + 1 baule + 1 cassetto
C552	3 vasche + 2 bauli

Dimensioni ingombro: mm. 910 x 450 x 810 h.
Dimensioni vasca: mm. 800 x 450 x 30 h.
Dimensioni cassetto: mm. 318 x 475 x 100 h. utile.
Spessori: vasche 15/10 - montanti 30/10 - bauli 7/10.
Ruote: ø mm. 80 con boccola (2 fisse e 2 girevoli).
Portata carrello: kg. 150.
Portata vasca: kg. 50.





art.
C906



art.
C900

ART.	DESCRIZIONE	DIMENSIONI LxPxH (mm)	PORTATA (kg)
C906	Vasca supplementare con viti di corredo	800 x 450 x 30	50
C900	Baule supplementare con serratura	800 x 450 x 325	-

ELENCO ACCESSORI	NOTE TECNICHE	COLORE DI SERIE	VARIANTE COLORE
	<ul style="list-style-type: none"> • VERNICIATURA A POLVERE. • PRODOTTO FORNITO SMONTATO. 	 RAL 7038	 RAL 5015 <small>CONSEGNA 30 GG.</small>

Carrelli portautensili **smontabili** con portattrezzi superiore con 2 coperchi scorrevoli, serratura, gomma antiscivolo e antiolio spessore mm. 2. Vaschetta fissa di mm. 795 x 418 e vaschetta scorrevole su cuscinetti di mm. 390 x 420 x 60 h., fessurate con passo mm. 64 e corredate di 4 separatori longitudinali asolati e 5 trasversali lisci.

SMONTATO
Vasca 800 x 450 mm.



art.
C556



art.
C010



PORTATTREZZI
SUPERIORE

ART.	COMPOSIZIONE
C010	2 vasche + portattrezzi superiore
C556	2 vasche + 1 baule + portattrezzi superiore

Dimensioni ingombro: mm. 920 x 478 x 875 h.
Dimensioni vasca: mm. 800 x 450 x 30 h.
Spessori: vasche 15/10 - montanti 30/10 - bauli 7/10.
Ruote: ø mm. 80 con boccola (2 fisse e 2 girevoli).
Portata carrello: kg. 150.
Portata vasca: kg. 50.





art.
C906



art.
C900

ART.	DESCRIZIONE	DIMENSIONI LxPxH (mm)	PORTATA (kg)
C906	Vasca supplementare con viti di corredo	800 x 450 x 30	50
C900	Baule supplementare con serratura	800 x 450 x 325	-
C1018	Separatore supplementare longitudinale asolato con passo mm. 70 zincato	418 x 60 h	-
C1019	Separatore supplementare trasversale liscio zincato	128 x 58 h	-

ELENCO ACCESSORI	NOTE TECNICHE	COLORE DI SERIE	VARIANTE COLORE
	<ul style="list-style-type: none"> • VERNICIATURA A POLVERE. • PRODOTTO FORNITO SMONTATO. 	 RAL 7038	 RAL 5015 <small>CONSEGNA 30 GG.</small>

Pratici carrelli **smontabili** in lamiera sagomata idonei all'utilizzo in ambienti con spazi più ridotti.

 **SMONTATO**
Vasca 600 x 450 mm.



art.
C039



art.
C542

ART.	COMPOSIZIONE
C039	3 vasche
C542	2 vasche

Dimensioni ingombro: mm. 710 x 450 x 780 h.
Dimensioni vasca: mm. 600 x 450 x 30 h.
Spessori: vasche 15/10 - montanti 20/10.
Ruote: ø mm. 60 con boccola (2 fisse e 2 girevoli).
Portata carrello: kg. 120.
Portata vasca: kg. 40.



art.
C908

ART.	DESCRIZIONE	DIMENSIONI LxPxH (mm)	PORTATA (kg)
C908	Vasca supplementare con viti di corredo	600 x 450 x 30	40

• VERNICIATURA A POLVERE.



RAL 7038

CARRELLI VERNICIATI CON MANICI SMONTABILI

Strutture in lamiera di prima scelta, stampata e sagomata, e in tubo diametro mm. 28 x 1,5 sp. Pianali in lamiera rinforzati. Corredati di 2 ruote fisse e 2 girevoli.



art.
C015



art.
C016G



SMONTATI

ART.	DIMENSIONI INGOMBRO LxPxH (mm)	DIMENSIONI PIANALI LxP (mm)		RUOTE ø (mm)	PORTATA (kg)
C015	905 x 450 x 140/810	800 x 450	Spessore 15/10	80 con boccola	150
C016G	1035 x 600 x 210/880	930 x 600	20/10	140 con cuscinetti a rulli	300

CARRELLI ZINCATI CON MANICI PIEGHEVOLI E PROLUNGHE ESTRAIBILI

Strutture in tubolare, angolare di acciaio e tubo. Pianali aperti o con copertura in lamiera zincata ad incastro sp.8/10. Corredati di ruote ø mm. 140 con cuscinetti a rulli (2 fisse e 2 girevoli).



art.
C012Z



art.
C037Z



art.
C032Z



art.
C034Z



ZINCATO



MONTATI

ART.	DIMENSIONI INGOMBRO LxPxH (mm)	PIANALE	PORTATA (kg)
C012Z	755/1060 x 460 x 175/905	NO	200
C032Z	755/1060 x 460 x 175/905	SI	200
C037Z	1030/1330 x 530 x 180/910	NO	250
C034Z	1030/1330 x 530 x 180/910	SI	250

Robusti carrelli **smontabili** corredati di sponde in rete. L'articolo C077G ha le sponde lato lungo rimovibili.



CARRELLI CON SPONDE

Sponde: in tubo ø mm. 30 x 1,5 sp. e rete elettrosaldata con maglia mm. 50 x 50 x 4 sp.

Pianali: mm. 1100 x 650 in lamiera sp. 20/10 con 1 rinforzo.

Ruote: ø mm. 140 con cuscinetti a rulli (2 fisse e 2 girevoli).

ART.	DIMENSIONI INGOMBRO LxPxH (mm)	SPONDE	PORTATA (kg)
C075G	1240 x 660 x 200/960	1 (smontabile)	300
C076G	1380 x 660 x 200/960	2 (smontabili)	300
C077G	1380 x 660 x 200/960	2 (smontabili) + 2 (asportabili)	300

CARRELLO A PIANALE PER CARICHI LUNGI

Carrello in lamiera di acciaio zincato idoneo per il trasporto di carichi lunghi. Pianale spessore mm. 15/10, con rinforzo, predisposto con n. 5 fori per lato che consentono l'innesto di barre di carico in tubo di acciaio, disponibili in 2 altezze. Ruote ø mm. 200 con cuscinetti (2 fisse e 2 girevoli).

Portata kg 450*.



ART.	DESCRIZIONE	DIMENSIONI LxPxH (mm)
C080	Carrello con 2 barre alte e 1 bassa	1200 x 800 x 640/1040
C1360	Barra bassa	ø mm. 30 x 400 h.
C1361	Barra alta	ø mm. 30 x 800 h.

(*) Le portate indicate si intendono per carichi uniformemente distribuiti.



Robusto carrello **smontabile** corredato di 4 piani estraibili. Le sponde in rete, rimovibili e ordinabili anche a parte, permettono di trasformare il carrello art. C060G nel carrello art. C064G.

SMONTATI



art.
C060G



art.
C064G

CARRELLI CON PIANI ESTRAIBILI

Strutture: in profilato di acciaio e tubo \varnothing mm. 30 x 1,5 sp.

Piani estraibili: mm. 1096 x 642 in lamiera sp. 8/10 con 2 rinforzi.

Pianali: mm. 1100 x 650 in lamiera sp. 20/10 con 1 rinforzo in angolare mm. 30 x 30.

Sponde in rete: elettrosaldata con maglia mm. 50 x 50 x 4 sp.

Ruote: \varnothing mm. 200 con cuscinetti (2 fisse e 2 girevoli).

ART.	DESCRIZIONE	DIMENSIONI INGOMBRO LxPxH (mm)	PORTATA (kg)
C060G	1 piano fisso, 4 estraibili e manico	1320 x 660 x 1770	450
C064G	1 piano fisso, 4 estraibili, sponde in rete su 3 lati e manico	1320 x 670 x 1770	450

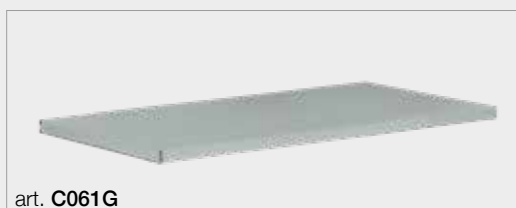

art. C061G

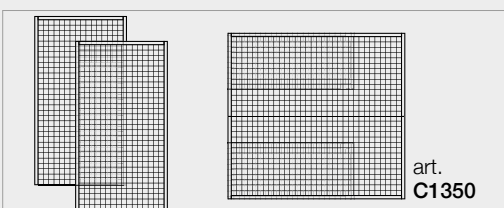

art.
C1350

ART.	DESCRIZIONE	DIMENSIONI LxPxH (mm)	PORTATA (kg)
C061G	Piano supplementare estraibile con 2 rinforzi saldati.	1096 x 642 x 30	140
C1350	Kit reti	-	-

• PER COMPOSIZIONI DIVERSE CONTATTARE
IL NOSTRO UFFICIO TECNICO.



ZINCATO

Realizzati con le scaffalature a gancio di pag. 196, permettono di regolare e aumentare il numero dei ripiani a piacimento.

SMONTATI



art.
S9106
con piani 1200 x 600 mm.



art.
S9107
con piani 1400 x 600 mm.

+ plus

Chiedi al nostro ufficio tecnico per
configurarlo secondo le tue esigenze.

CARRELLI ZINCATI SMONTABILI

Strutture: in profilato a U di mm. 38 x 35.

Piani regolabili con 1 rinforzo e con ganci.

Fasce di stabilità e 2 maniglie.

Ruote: ø mm. 125 con cuscinetti a rulli (2 fisse e 2 girevoli di cui 1 frenante).

Portata: kg. 300.

ART.	DESCRIZIONE	DIMENSIONI INGOMBRO LxPxH (mm)
S9106	Carrello con 4 piani e 1 vaschetta con 3 divisori centrali	1310 x 670 x 1655
S9107	Carrello con 5 piani	1510 x 670 x 1655

• VERNICIATURA A POLVERE.



RAL 1028



RAL 9006
art. C059

Realizzati in acciaio verniciato e tubolare diametro mm. 25. Le versioni portabombole sono corredate di catena di protezione e sono adatti per bombole di diametro max mm. 220. La versione a 6 ruote è dotata di pedana ribaltabile. Ruote in gomma piena.



ART.	DESCRIZIONE	DIMENSIONI LxPxH (mm)	RUOTE ø (mm)
C055	Carrello portapacchi	520 x 430 x 1100	260
C056	Portabombole 1x40 lt.	490 x 380 x 1270	200
C058	Portabombole 2x40 lt. + cassetta porta attrezzi	660 x 540 x 1100	200
C059	Carrello per scale a 6 ruote	500 x 400 x 1320	150

CARRELLI ROLL CONTAINER



Realizzati in filo **zincato**. Ruote in nylon diametro mm. 100 (2 fisse e 2 girevoli). Portata kg. 500 .

Dimensioni: mm. 700 x 800 x 1790 h.



art.
C400

art.
C405

ART.	NOTE
C400	2 sponde laterali con cinghia
C405	3 sponde

Dimensioni: mm. 1200 x 800 x 1980 h.



art.
C410

art.
C415

ART.	NOTE
C410	3 sponde
C415	4 sponde di cui una con ribalta

PORTAPALLET	
• Serie 80-115 -----	pag. 156
• Serie 85-110 -----	pag. 162
RETI ANTICADUTA PER SCAFFALATURE -----	pag. 168
SISTEMI PARACOLPI -----	pag. 170
PALLET -----	pag. 171
SCAFFALATURA	
• Serie 45 -----	pag. 172
• Serie 45 - Portagomme -----	pag. 178
• Serie MINI-MAXI -----	pag. 182
• a Gancio -----	pag. 196
• a Bullone -----	pag. 203
• Inox a Bullone -----	pag. 206
• per Alimenti -----	pag. 208
ETICHETTE E ROTOLI MAGNETICI -----	pag. 210
CANTILEVER	
• Serie IPE 90 -----	pag. 212
• Serie 102-152 -----	pag. 216
• Serie 50 -----	pag. 222
RASTRELLIERA -----	pag. 226
SCAFFALE PORTABOBINE -----	pag. 229
CONTENITORI	
• Bauli -----	pag. 231
• Industriali in Metallo -----	pag. 232
• Industriali in Plastica -----	pag. 238
CONTENITORE MANUTENZIONE AEREA -----	pag. 241
BENNE RIBALTABILI -----	pag. 242
CONTENITORI CON FONDO APRIBILE -----	pag. 244
SCALE	
• a Palchetto -----	pag. 246
• Scorrevoli -----	pag. 248
• Agganciabili -----	pag. 249
• a Libro -----	pag. 250
• Sgabelli e Cavalletti -----	pag. 251
• Professionali Multiuso -----	pag. 252
• a Gabbia -----	pag. 253





Scaffalatura interamente realizzata in lamiera di acciaio di prima scelta certificata 3.1 e profilata a freddo con acciaio zincato a caldo secondo procedimento SENDZIMIR. Disponibile in due versioni di diverse portate. La particolare configurazione del montante a quattro vie consente la costruzione di strutture particolari, non realizzabili con scaffali tradizionali.

PAVIMENTI E SOLAI

Devono essere in buono stato d'uso, senza buche o dislivelli accentuati e avere una consistenza adeguata alla portata degli scaffali ed al carico dei montanti. Non è possibile realizzare impianti su un piano rialzato o su piazzale asfaltato. Il cliente è obbligato alla verifica della pavimentazione ed alla relativa capacità di carico delle scaffalature.

SICUREZZA

- È obbligatorio fissare le fiancate a pavimento con 4 tasselli.
- Le fiancate devono essere protette con paracolpi posizionati nelle zone d'angolo e di transito dei carrelli elevatori.
- I ganci di sicurezza devono essere sempre inseriti nei correnti. La flessione centrale dei correnti non deve superare 1/200 della propria lunghezza.
- L'ultimo piano di carico deve essere sistemato ad almeno mm. 200 dalla sommità dello scaffale.
- Gli elementi che hanno subito danneggiamenti devono essere immediatamente sostituiti.

PALLET

Per un corretto utilizzo dell'impianto la profondità del pallet dovrà essere superiore di circa mm. 200 rispetto a quella dello scaffale. Il pallet utilizzato deve essere conforme alla normativa vigente e non essere danneggiato.

PORTATE

Per ogni fila di scaffali è **OBBLIGATORIO SISTEMARE, IN POSIZIONE BEN VISIBILE**, una targa indicante le portate massime delle fiancate, delle coppie di correnti e dei piani. Le portate indicate si intendono sempre per carichi uniformemente distribuiti su impianto installato secondo le nostre istruzioni e utilizzato in modo corretto, avendo cura di sistemare i carichi più pesanti nella parte inferiore dello scaffale.

VERIFICA PERIODICA

È obbligatorio, in base alla norma UNI EN 15635:2009, programmare un'ispezione tecnica periodica dell'attrezzatura da parte di un esperto qualificato.

ANTISISMICO

Le scaffalature utilizzate come Portapallet devono essere dimensionate con criteri sismoresistenti. Si invita a consultare le leggi pro-tempore vigenti per quanto riguarda la sicurezza, in particolare quella antisismica, tenuto conto delle caratteristiche del luogo di installazione, nonché della pavimentazione e della fondazione del locale ospitante.

Seguire sempre le prescrizioni tecniche e normative di settore per l'installazione, l'uso e la manutenzione delle scaffalature.

L'ufficio tecnico di Tecnotelai è a disposizione per ulteriori chiarimenti.

MISURE INGOMBRO SCAFFALE

Per ottenere le misure di ingombro in lunghezza dello scaffale occorre:

1. Sommare la lunghezza nominale dei correnti aumentata di mm. 96 ogni campata.
2. Al totale ottenuto aggiungere mm. 220 per avere l'ingombro finale comprensivo di basi.

Esempio: uno scaffale composto da 3 campate nominali di mm.1800 avrà una lunghezza totale data dalla seguente operazione $(1800+96) + (1800+96) + (1800+96) + 220 = \mathbf{mm. 5908}$.



ELENCO ACCESSORI

Fermapallet pag. 160
Paracolpi pag. 161
Pianetti pag. 159
Rompitratta pag. 160

NOTE TECNICHE

- PER MISURE E PORTATE DIVERSE INTERPELLARE IL NOSTRO UFFICIO TECNICO.
- PER SCAFFALI ANTISISMICI VEDI NOTA A pag. 157

COLORE DI SERIE



ZINCATO

PRIMA DI PROCEDERE ALL'ORDINE LEGGERE ATTENTAMENTE LE ISTRUZIONI E LE NOTE A pag. 156 - 157.

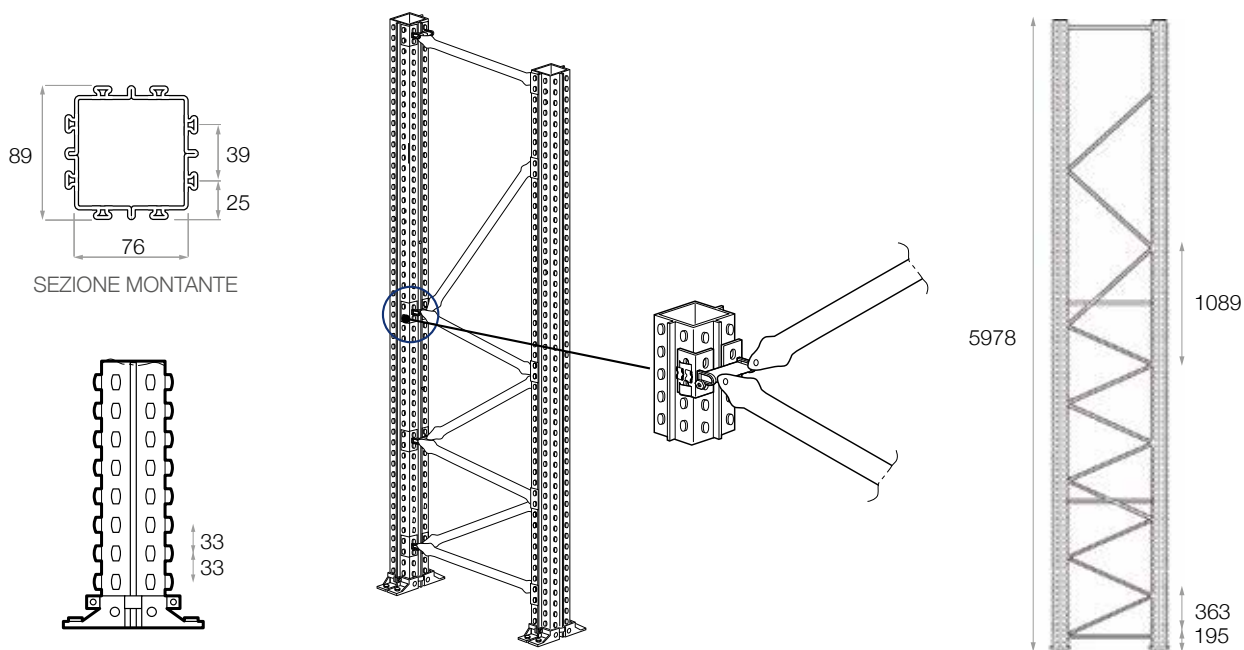

FIANCATE 80

montate, composte da:
2 montanti sp. 10/10
2 basi metalliche con viti
4 tasselli

traversini e diagonali corredati di morsetti e viti

Passo: **mm. 33**

Portata nominale: **kg. 11600**

Portata effettiva: **(vedere tabella pag. 157)**

La portata della fiancata corrisponde a quella di ogni singola campata.

ART.	DIMENSIONI (mm)	TRAV.	DIAG.	CORTE	DIAG.	LUNGHE
S6005	1979 x 800	2	4	-	-	-
S6010	1979 x 1000	2	4	-	-	-
S6020	2475 x 800	3	4	1	1	1
S6025	2475 x 1000	3	4	1	1	1
S6035	2970 x 800	3	4	1	1	1
S6040	2970 x 1000	3	4	1	1	1
S6065	3995 x 800	3	4	3	3	3
S6070	3995 x 1000	3	4	3	3	3

FIANCATE 115

montate, composte da:
2 montanti sp. 12,5/10
2 basi metalliche con viti
4 tasselli

traversini e diagonali corredati di morsetti e viti

Passo: **mm. 33**

Portata nominale: **kg. 15150**

Portata effettiva: **(vedere tabella pag. 157)**

La portata della fiancata corrisponde a quella di ogni singola campata.

ART.	DIMENSIONI (mm)	TRAV.	DIAG.	CORTE	DIAG.	LUNGHE
S6320	2970 x 800	3	4	1	1	1
S6325	2970 x 1000	3	4	1	1	1
S6350	3995 x 800	3	4	3	3	3
S6355	3995 x 1000	3	4	3	3	3
S6385	4986 x 1000	4	4	4	4	4
S6415	5978 x 1000	4	8	8	8	3

ELENCO ACCESSORI

Fermapallet pag. 160
Paracolpi pag. 161
Rompitratta pag. 160

NOTE TECNICHE

- PER MISURE E PORTATE DIVERSE INTERPELLARE IL NOSTRO UFFICIO TECNICO.
- PER SCAFFALI ANTISISMICI VEDI NOTA A pag. 157

COLORE DI SERIE



ZINCATO

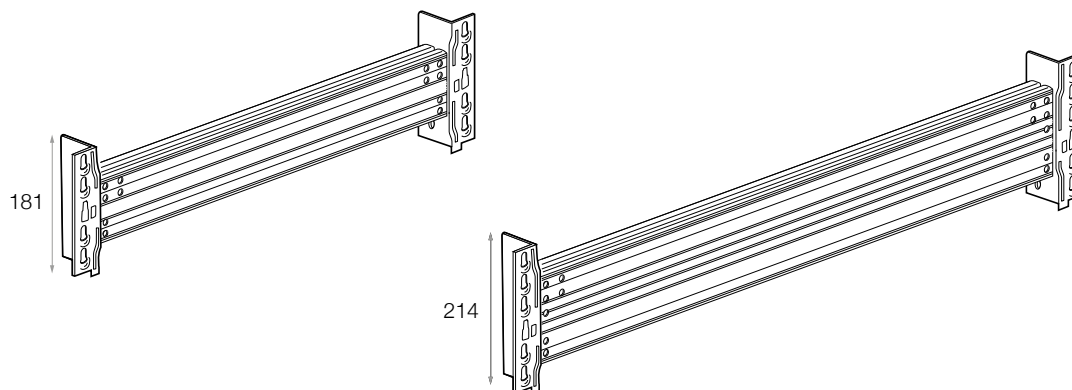

CORRENTI PORTAPALLET

con staffe doppio aggancio rivettate. Corredati di 2 ganci di sicurezza.

ART.	DIMENSIONI LxPxH (mm)	ALTEZZA MINIMA 1° LIVELLO sottotrave / sopratrave (mm)	PORTATA PER COPPIA (*) (kg)	CARICO MAX PER PALLET (kg)
S6147	1200 x 45 x 106/181	81 / 187	900	900
S6152	1800 x 45 x 106/181	81 / 187	1800	900
S6159	2200 x 45 x 106/181	81 / 187	2400	1200
S6162	2700 x 45 x 106/181	81 / 187	2100	700
S6167	2700 x 45 x 140/214	80 / 220	3600	1200

La portata indicata è per coppia di correnti; il prezzo indicato a listino è unitario.

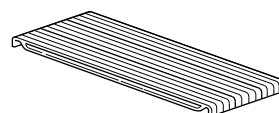
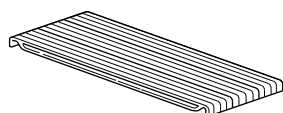

PIANETTI
per correnti.

ART.	DIMENSIONI LxPxH (mm)	SPESSORE	PORTATA (*) (kg)
S6205	300 x 800 x 29	6/10	255
S6210	300 x 1000 x 29	6/10	155
S6221 **	100 x 800 x 29	6/10	70
S6226 **	100 x 1000 x 29	6/10	40

PIANETTI
per correnti.

ART.	DIMENSIONI LxPxH (mm)	SPESSORE	PORTATA (*) (kg)
S6505	300 x 800 x 29	10/10	400
S6510	300 x 1000 x 29	10/10	315
S6520 **	100 x 800 x 29	8/10	100
S6525 **	100 x 1000 x 29	8/10	70

(*) Le portate dei correnti e dei pianetti si intendono per carichi uniformemente distribuiti e nella condizione di massima sollecitazione. La flessione al centro dei correnti è consentita fino a 1/200 della propria lunghezza.

(**) Da utilizzare esclusivamente per completamenti nelle campate da mm. 2200.



ZINCATO

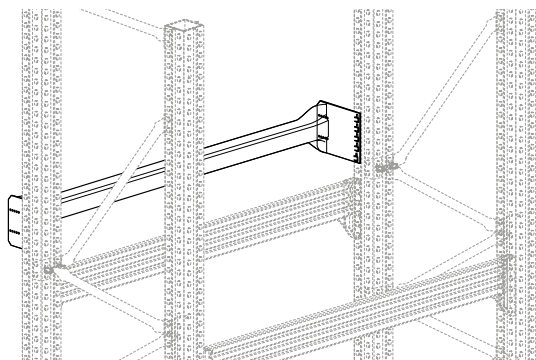

FERMAPALLET

composti da 1 profilo mm. 58 x 50 sp. 18/10, 2 piastre e 4 viti TE 6 x 20 con dadi. Ingombro mm. 180, profondità utile da mm. 100 a mm. 140.

Altezza massima ultimo livello a mm. 238 dalla sommità.

ART.	DIMENSIONI (mm)
S6640	1200
S6641	1800
S6642	2200
S6643	2700

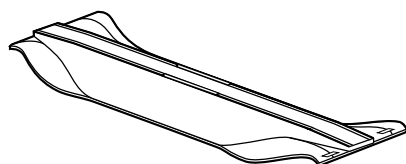

ROPITRATTA

Spessore 18/10.

ART.	DIMENSIONI (mm)	PORTATA PER COPPIA (*) (kg)
S6550	800 x 160	1500
S6555	1000 x 160	1400

(*) Per carichi uniformemente distribuiti

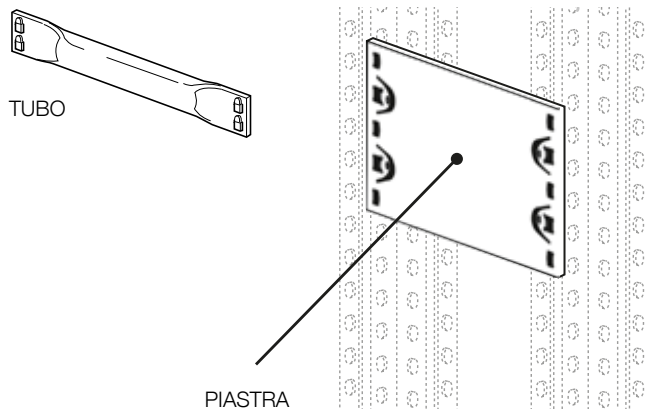

DISTANZIATORI per scaffali bifronte.

ART.	LUCE NETTA FRA I MONTANTI (mm)
S6685	214 - piastra *
S6690	300 - tubo **
S6695	400 - tubo **
S6700	500 - tubo **
S6705	600 - tubo **

* Si usa singola

** Si utilizzano **accoppiati** e nelle seguenti quantità:

fino a mm. 2970 h	1 + 1
da mm. 3499 h a mm. 4491 h	2 + 2
da mm. 4986 h a mm. 5978 h	3 + 3

ELENCO
ACCESSORI

NOTE
TECNICHE

COLORE
DI SERIE



ZINCATO
spessore



RAL 1004
paracolpi

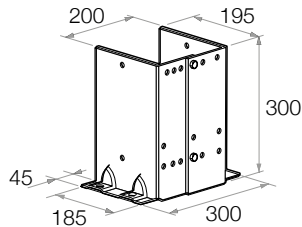

art.
S6665

PARACOLPI

per montanti, spessore 50/10, composto da 2 elementi (dx e sx) con fori \varnothing mm. 19, 2 viti con dadi e 4 tasselli.

ART.	DIMENSIONI LxPxH (mm)
S6665	300 x 195 x 300

La 1° coppia di correnti deve essere posizionata ad un'altezza non inferiore a mm. 313 da terra a sottotrave in presenza dei paracolpi.

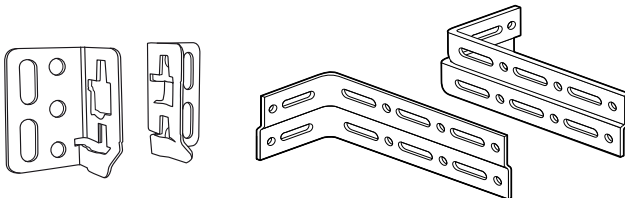

art.
S6570

art.
S6576

STAFFE

per fissaggio a parete, composte da 2 elementi (dx e sx) con fori \varnothing mm. 8,5 e corredate di accessori. **Tasselli esclusi.**

ART.	SPESSORE	LUCE NETTA MONTANTE/PARETE
S6570	20/10	0
S6576	25/10	142
S6581	25/10	184
S6586	25/10	da 310 a 393



art.
S6927

art.
S6954E

ART.	DESCRIZIONE	DIMENSIONI (mm)
S6927	Spessore montanti con 4 fori	180 x 78 x 2
S6954E	Targa per scaffale portapallet	325 x 325 h

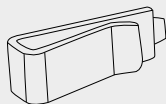

art.
S6765

DESCRIZIONE
Gancio di sicurezza
supplementare per correnti
h 106/140.



art.
S6770

DESCRIZIONE
Tassello supplementare con
espansore per fissaggio paracolpi a
pavimento (vite M16).

DIMENSIONI (mm)
 \varnothing 18 x 100



art.
S7405

DESCRIZIONE
Tassello supplementare per
fissaggio fiancate (vite M10).

DIMENSIONI (mm)
 \varnothing 11 x 75



Scaffalatura interamente realizzata in lamiera di acciaio di prima scelta certificata e profilata a freddo con acciaio zincato a caldo secondo procedimento SENDZIMIR (ad eccezione delle basette che sono protette con zincatura elettrolitica). La progettazione e la costruzione sono state effettuate secondo norme UNI e hanno superato i collaudi al massimo livello. Disponibile in due versioni di diverse portate.

PAVIMENTI E SOLAI

Devono essere in buono stato d'uso, senza buche o dislivelli accentuati e avere una consistenza adeguata alla portata degli scaffali ed al carico dei montanti. Non è possibile realizzare impianti su un piano rialzato o su piazzale asfaltato. Il cliente è obbligato alla verifica della pavimentazione ed alla relativa capacità di carico delle scaffalature.

SICUREZZA

- È obbligatorio fissare le fiancate a pavimento con 4 tasselli.
- Le fiancate devono essere protette con paracolpi posizionati nelle zone d'angolo e di transito dei carrelli elevatori.
- I correnti devono essere sempre fissati con le viti. La flessione centrale dei correnti non deve superare la freccia indicata a pag. 165.
- L'ultimo piano di carico deve essere sistemato ad almeno mm. 200 dalla sommità dello scaffale.
- Gli elementi che hanno subito danneggiamenti devono essere immediatamente sostituiti.

PALLET

Per un corretto utilizzo dell'impianto la profondità del pallet dovrà essere superiore di circa mm. 200 rispetto a quella dello scaffale. Il pallet utilizzato deve essere conforme alla normativa vigente e non essere danneggiato.

PORTATE

Per ogni fila di scaffali è **OBBLIGATORIO SISTEMARE, IN POSIZIONE BEN VISIBILE**, una targa indicante le portate massime delle fiancate, delle coppie di correnti e dei piani. Le portate indicate si intendono sempre per carichi uniformemente distribuiti su impianto installato secondo le nostre istruzioni e utilizzato in modo corretto, avendo cura di sistemare i carichi più pesanti nella parte inferiore dello scaffale.

VERIFICA PERIODICA

È obbligatorio, in base alla norma UNI EN 15635:2009, programmare un'ispezione tecnica periodica dell'attrezzatura da parte di un esperto qualificato.

ANTISISMICO

Le scaffalature utilizzate come Portapallet devono essere dimensionate con criteri sismoresistenti. Si invita a consultare le leggi pro-tempore vigenti per quanto riguarda la sicurezza, in particolare quella antisismica, tenuto conto delle caratteristiche del luogo di installazione, nonché della pavimentazione e della fondazione del locale ospitante.

Seguire sempre le prescrizioni tecniche e normative di settore per l'installazione, l'uso e la manutenzione delle scaffalature.

L'ufficio tecnico di Tecnotelai è a disposizione per ulteriori chiarimenti.

MISURE INGOMBRO SCAFFALE

Per ottenere le misure di ingombro in lunghezza dello scaffale occorre:

1. Sommare la lunghezza nominale dei correnti aumentata di mm. 80 ogni campata.
2. Al totale ottenuto aggiungere mm. 150 per avere l'ingombro finale comprensivo di basi.

Esempio: uno scaffale composto da 3 campate nominali di mm. 1800 avrà una lunghezza totale data dalla seguente operazione $(1800+80) + (1800+80) + (1800+80) + 150 =$ **mm. 5790**.

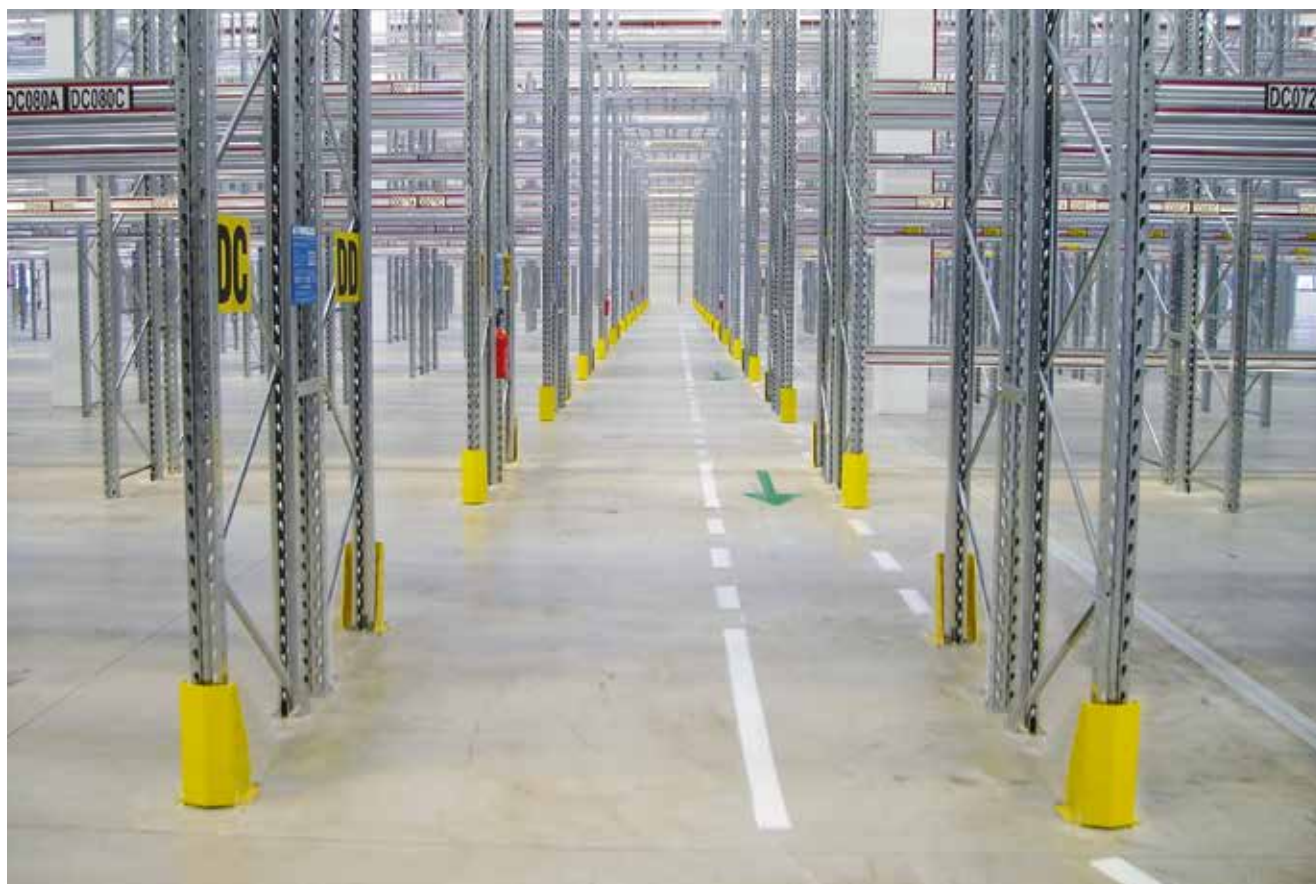

ELENCO ACCESSORI

Fermapallet pag. 165
Paracolpi pag. 167
Pianetti pag. 165
Rompitratta pag. 166

NOTE TECNICHE

- PER MISURE E PORTATE DIVERSE INTERPELLARE IL NOSTRO UFFICIO TECNICO.
- PER SCAFFALI ANTISISMICI VEDI NOTA A pag. 163

COLORE DI SERIE



ZINCATO

PRIMA DI PROCEDERE ALL'ORDINE LEGGERE ATTENTAMENTE LE ISTRUZIONI E LE NOTE A pag. 162 - 163.

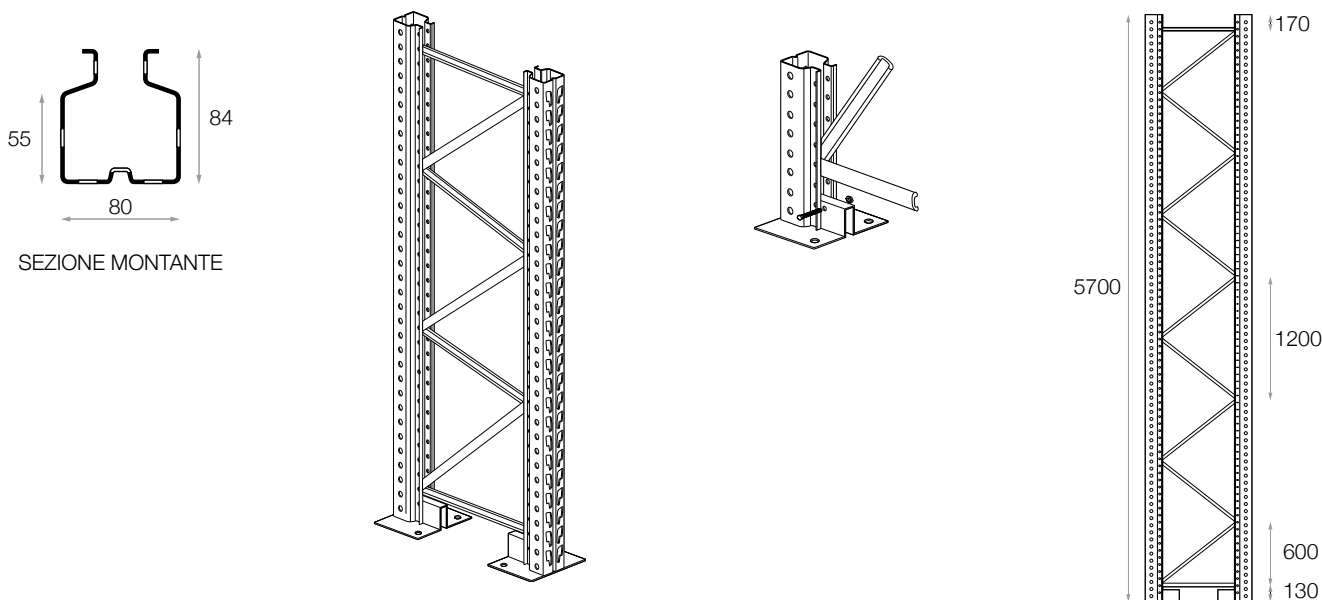

FIANCATE 85

montate, composte da:

2 montanti sp. 15/10

2 basi metalliche con viti

4 tasselli

traversini e diagonali corredati di morsetti e viti

Passo: **mm. 75**

Portata nominale: **kg. 8000**

Portata effettiva: **(vedere tabella pag. 163)**

La portata della fiancata corrisponde a quella di ogni singola campata.

FIANCATE 110

montate, composte da:

2 montanti sp. 20/10

2 basi metalliche con viti

4 tasselli

traversini e diagonali corredati di morsetti e viti

Passo: **mm. 75**

Portata nominale: **kg. 11100**

Portata effettiva: **(vedere tabella pag. 163)**

La portata della fiancata corrisponde a quella di ogni singola campata.

ART.	DIMENSIONI (mm)	TRAVERSINI	DIAGONALI
S4502	2100 x 600	2	3
S4507	2100 x 800	2	3
S4512	2100 x 1000	2	3
S4517	2700 x 600	2	4
S4522	2700 x 800	2	4
S4527	2700 x 1000	2	4
S4532	3300 x 600	2	5
S4537	3300 x 800	2	5
S4542	3300 x 1000	2	5
S4547	3900 x 600	2	6
S4552	3900 x 800	2	6
S4557	3900 x 1000	2	6
S4567	4500 x 800	2	7
S4572	4500 x 1000	2	7
S4581	5100 x 800	2	8
S4586	5100 x 1000	2	8

ART.	DIMENSIONI (mm)	TRAVERSINI	DIAGONALI
S4813	3900 x 800	2	6
S4815	3900 x 1000	2	6
S4823	4500 x 800	2	7
S4825	4500 x 1000	2	7
S4833	5100 x 800	2	8
S4835	5100 x 1000	2	8
S4843	5700 x 800	2	9
S4845	5700 x 1000	2	9

ELENCO ACCESSORI

Paracolpi pag. 167
Rompitratta pag. 166
Reti di protezione pag. 168

NOTE TECNICHE

- PER MISURE E PORTATE DIVERSE INTERPELLARE IL NOSTRO UFFICIO TECNICO.
- PER SCAFFALI ANTISISMICI VEDI NOTA A pag. 163

COLORE DI SERIE



ZINCATO

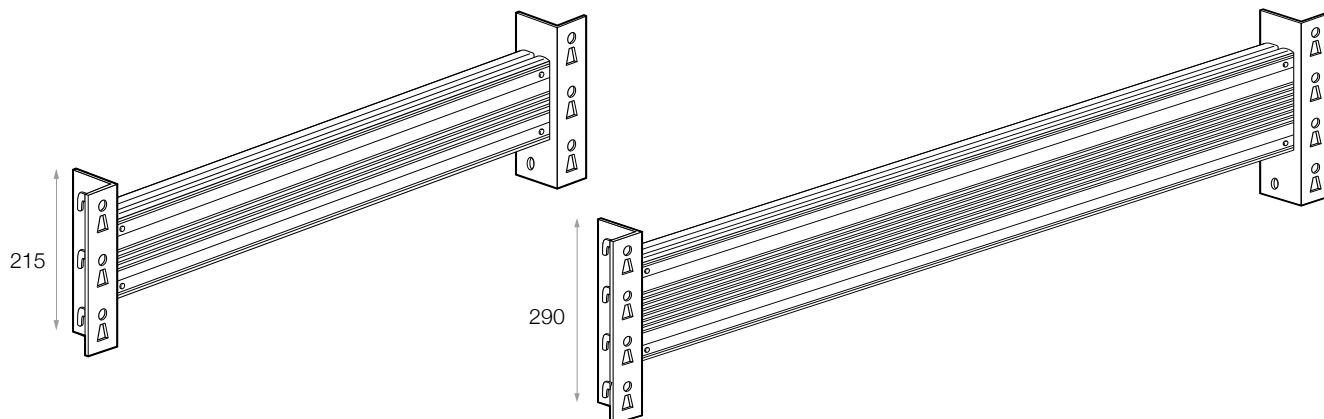

CORRENTI PORTAPALLET

Spessore 10/10 con staffe imbullonate. Corredati di 2 viti TE 10 x 25 con dadi e rondelle.

N.B. Non si montano in corrispondenza di eventuali giunti di unione.

ART.	DIMENSIONI LxPxH (mm)	ALTEZZA MINIMA 1° LIVELLO sottotrave / sopratrave (mm)	PORTATA PER COPPIA (*) (kg)	FRECCIA (**) (mm)
S4613	1300 x 50 x 80/215	95 / 175	2700	5,00
S4617	1800 x 50 x 100/215	75 / 175	2700	7,50
S4623	2200 x 50 x 120/215	55 / 175	2950	9,00
S4627	2700 x 50 x 120/215	55 / 175	2400	13,50
S4629	2700 x 50 x 140/290	110 / 250	3000	11,00
S4631	3600 x 50 x 160/290	90 / 250	3300	18,00

La portata indicata è per coppia di correnti; il prezzo indicato a listino è unitario

PIANETTI

per correnti.

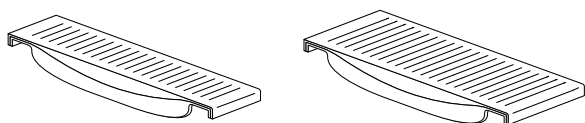

ART.	DIMENSIONI LxPxH (mm)	SPESORE	PORTATA (*) (kg)
S4653	100 x 600 x 28	5/10	100
S4658	100 x 800 x 28	5/10	80
S4647	100 x 1000 x 28	5/10	60
S4654	200 x 600 x 28	5/10	100
S4659	200 x 800 x 28	5/10	80
S4648	200 x 1000 x 28	5/10	55

FERMAPALLET

rettangolare mm. 40 x 30x 2 sp. con staffe mm. 115 h. Corredati di 4 viti TE 10 x 25 con dadi, rondelle e 2 viti TE 8 x 45 con dadi. **Ingombro mm. 185, profondità utile mm. 125.** Altezza massima ultimo livello a mm. 200 dalla sommità.

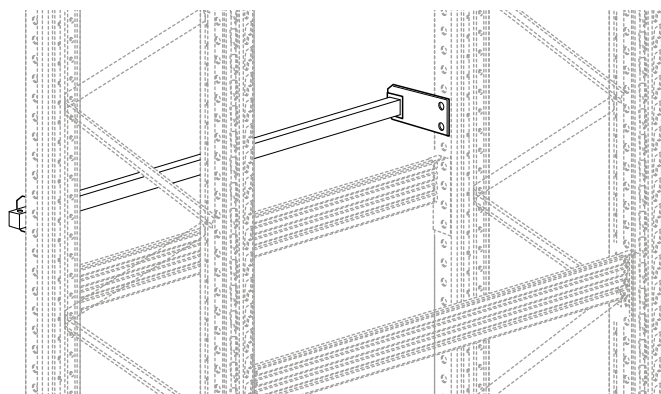

ART.	DIMENSIONI (mm)
S4720	1300
S4721	1800
S4722	2200
S4723	2700
S4724	3600

(*) Le portate dei correnti e dei pianetti si intendono per carichi uniformemente distribuiti e nella condizione di massima sollecitazione.
(**) La flessione al centro dei correnti è consentita fino ai valori riportati in tabella (freccia).

ELENCO
ACCESSORI

NOTE
TECNICHE

COLORE
DI SERIE

• PER MISURE E PORTATE DIVERSE
INTERPELLARE IL NOSTRO
UFFICIO TECNICO.



ZINCATO

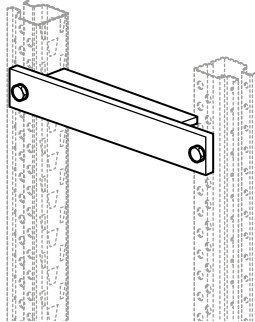

art.
S4675

DISTANZIATORE per scaffali bifronte
in angolare mm. 50 x 30 x 3 sp.
Corredato di 2 viti TE 10 x 25 con dadi e rondelle.

ART.	LUCE NETTA FRA I MONTANTI (mm)
S4675	270

Ne occorrono 2 per ogni collegamento e 2 + 2 nel caso di fiancate sovrapposte

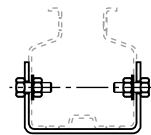
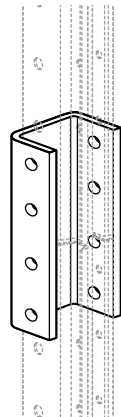

art.
S4682

GIUNTO DI UNIONE per sovrapposizione montanti.
Spessore 40/10, corredato di 8 viti TE 10 x 25 con dadi e rondelle.

Le fiancate sopra i giunti avranno una portata di kg. 4000 per la serie "85" e kg. 5000 per la serie "110" con un minimo di 2 livelli per ogni tratto di fiancata.

ART.	DIMENSIONI LxPxH (mm)
S4682	88 x 55 x 270

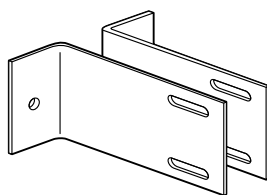

art.
S4715

STAFFE per fissaggio a parete.
Spessore 30/10, composte da 2 elementi con fori ø mm. 13.
Corredate di 4 viti TE 10 x 25 con dadi e rondelle.

Tasselli esclusi.

ART.	LUCE NETTA MONTANTE/PARETE (mm)
S4710	da 30 a 70
S4715	da 130 a 170
S4716	da 180 a 220

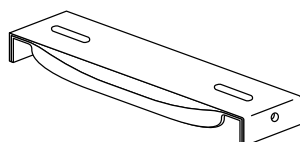

ROMPITRATTA
Spessore 20/10.

ART.	DIMENSIONI (mm)	PORTATA PER COPPIA (*) (kg)
S4666	800 x 80	1700
S4671	1000 x 80	1300

(*) Le portate si intendono per carichi uniformemente distribuiti e nella condizione di massima sollecitazione.



RAL 1021
paracolpi

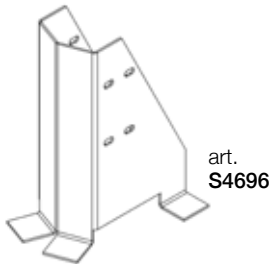

PARACOLPI per montante singolo.
Spessore 40/10 con fori \varnothing mm. 15, corredato di 4 tasselli.

ART.	DIMENSIONI LxPxH (mm)
S4696	140/240 x 265 x 400

La 1° coppia di correnti dovrà essere posizionata ad un'altezza non inferiore a mm. 550 da terra a sopravvite per correnti fino h. 140 e mm. 625 per correnti h. 160.

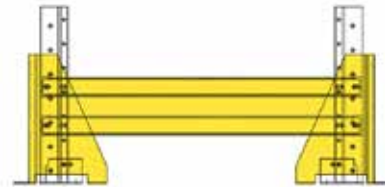

art.
S4699

PARACOLPI
per fiancata profondità mm. 1000
completo di viti e tasselli

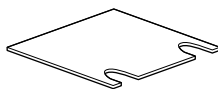

art.
S4700

DESCRIZIONE
Spessore zincato per montanti.

DIMENSIONI (mm)
150 x 135 x 2



art.
S6954E

DESCRIZIONE
Targa per scaffale portapallet.

DIMENSIONI (mm)
325 x 325 h.

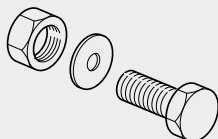

art.
S4687

DESCRIZIONE
Vite supplementare TE 8.8 10 x 25 con dado e rondella, per fissaggio correnti.



art.
S6913

DESCRIZIONE
Tassello supplementare con espansore per fissaggio fiancate e paracolpi a pavimento (vite M10).

DIMENSIONI (mm)
 \varnothing 13 x 100

- PER IL FISSAGGIO DELLE RETI SU SCAFFALI DIVERSI DA QUELLI INDICATI, È NECESSARIO VERIFICARE CON IL NOSTRO UFFICIO TECNICO LA TIPOLOGIA DEL MONTANTE E L'EVENTUALE COMPATIBILITÀ CON ALTRE STAFFE.
- VERNICIATURA A POLVERE.



RAL 1007
reti

Realizzate in rete elettrosaldata grecata con maglia di mm. 40 x 40 x sp. 4, consentono la realizzazione di pannellature di tutte le dimensioni, evitando le cadute accidentali di materiali dagli scaffali. Possono essere montate a filo posteriore oppure distanziate per consentire l'alloggiamento del pallet. Il fissaggio posteriore può avvenire a qualsiasi altezza da terra. Ogni singolo elemento è corredato di 6 piastrine tipo "A" (per 3+3 collegamenti alle staffe o ai montanti), 4 piastrine tipo "B" (per collegamenti in continuo) e 14 viti.



SERIE 80-115



SERIE 85-110



PANNELLI RETE

Corredati di piastrine.

ART.	DIMENSIONI (mm)
S5650	224 x 1890 h
S5651	444 x 1890 h
S5652	708 x 1890 h
S5653	928 x 1890 h
S5654	1148 x 1890 h
S5655	1456 x 1890 h
S5656	1984 x 1890 h
S5657	2512 x 1890 h

Piastrina tipo "A"



Piastrina tipo "B"

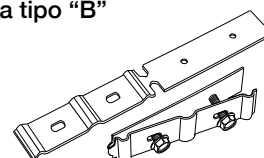



ZINCATO
staffe

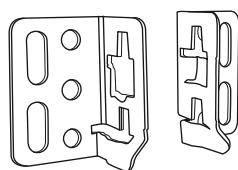

art.
S6570

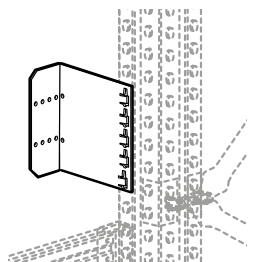

art.
S5658

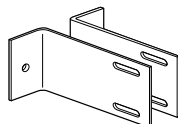

art.
S4710 - S4715 - S4716

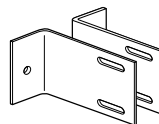

art.
S4255

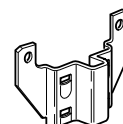

art.
S1310

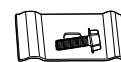

art.
S5640

SERIE 80-115

Per il fissaggio delle reti utilizzare:

1. a filo posteriore mezza staffa art. S6570 (occupa 3 passi sulla fiancata).
2. distanziata per pallet 1 staffa a "L" art. S5658 (occupa 5 passi sulla fiancata).
3. In presenza di fermapallet il fissaggio avviene direttamente sul profilo (occorrono 2 o più fermapallet per ogni rete).

SERIE 85-110

Per il fissaggio delle reti utilizzare:

1. a filo posteriore mezza staffa art. S4710.
2. distanziata per pallet mezza staffa art. S4715.
3. in presenza di fermapallet mezza staffa art. S4716.

SERIE 45

Per il fissaggio delle reti utilizzare:

1. distanziata mezza staffa art. S4255.

SERIE MINI-MAXI

Per il fissaggio delle reti utilizzare:

1. A filo posteriore 1 staffa art. S1310.
2. Una piastrina S5640.

Per applicare le reti alle altre nostre scaffalature contatta l'Ufficio Tecnico.

SCHEMI DI CALCOLO STAFFE

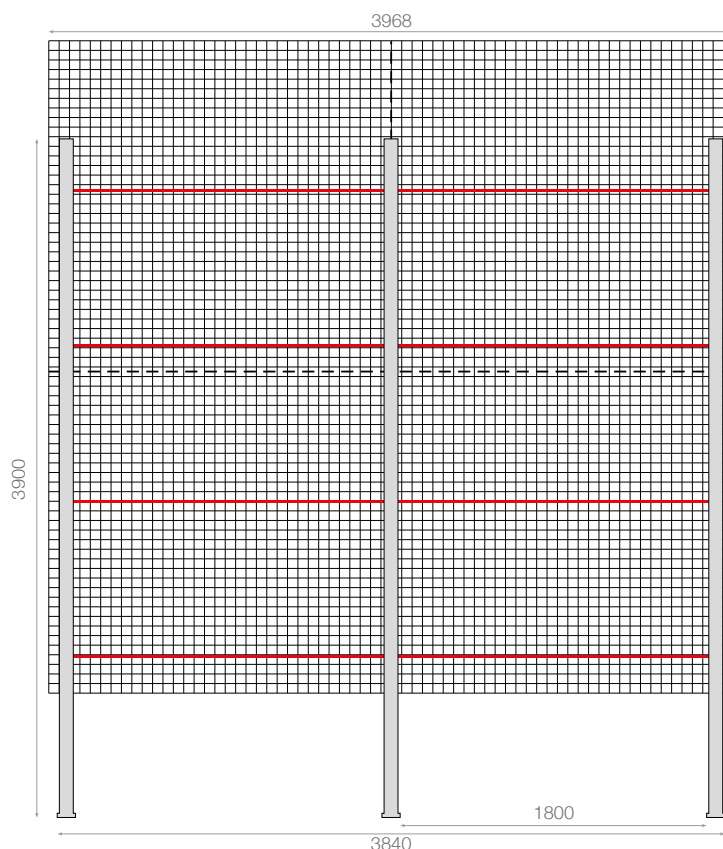
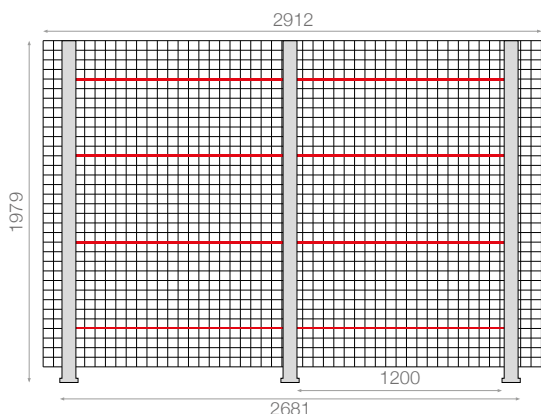

SERIE 80-115

Esempio di 2 campate di mm. 1200.

Per il fissaggio di 2 reti art. S5655 a filo si utilizzano 9 mezza staffe (3 per ogni montante) quindi è necessario ordinare 5 art. S6570.

SERIE 85-110

Esempio di 2 campate di mm. 1800.

Per il fissaggio di 4 reti (2 + 2 sovrapposte) art. S5656 distanziate si utilizzano 18 mezza staffe (6 per ogni montante) quindi è necessario ordinare 9 art. S4715.

ISTRUZIONE DI MONTAGGIO S56 DISPONIBILE SU WWW.TECNOTELAI.IT



GIALLO



art.
S4683

DIMENSIONI (mm)
ø 70 x 500 h

PALO PARACOLPI

Palo antiurto per la protezione da mezzi in movimento. Realizzato in poliuretano rigido di lunga durata e resistente all'usura e a temperature da -30°C a +100°C, adatto sia per l'interno che per l'esterno. Ancorato al pavimento con barre d'acciaio garantisce una elevatissima resistenza all'urto.

Tassello chimico escluso.



art.
S4688

DIMENSIONI (mm)
ø 70 x 500 x 125 h



art.
S4689

DIMENSIONI (mm)
ø 70 x 1000 x 125 h

PARACOLPI PERIMETRALI

Guard-rail in poliuretano rigido utilizzati per proteggere scaffalature, pareti, macchinari, corsie pedonali, da urti di mezzi in movimento. Ancorati al pavimento con barre d'acciaio, garantiscono una elevatissima resistenza all'urto e a temperature da -30°C a +100°C. Adatti sia per l'interno che per l'esterno. Altezza utile mm. 55. I paracolpi perimetrali sono prodotti complementari alla sicurezza delle scaffalature come richiesto dal D. Lgs. 81/08 e UNI EN 15635:2009.

Tasselli chimici esclusi.



NEW

PARACOLPI AD ARCO

In poliuretano con lamina metallica nei punti di maggior sollecitazione, piastre per ancoraggio a terra. Resistenti e robusti, sono adatti ad uso interno ed esterno. Tubo diametro mm. 80. **Tasselli chimici esclusi.**

ART.	DIMENSIONI LxH (mm)
S4676	600 x 750
S4678	1200 x 750



NERO
polietilene



art.
P465

PALLET IN POLIETILENE RIGENERATO

con pianale e travette stampate a corpo unico.

Portata statica: kg. 4000

Portata dinamica: kg. 1000

Portata su scaffale: kg. 400

ART.	DIMENSIONI LxPxH (mm)
P465	1200 x 800 x 150



art.
P450 + P455

art.
P460

PALLET IN POLIETILENE RIGENERATO,

impilabili, inseribili a vuoto, di facile movimentazione.

ART.	DESCRIZIONE	DIMENSIONI LxPxH (mm)	PORTATA STATICA (kg)	PORTATA DINAMICA (kg)
P460	Pallet	600 x 800 x 140	3000	600
P450	Pallet	1200 x 800 x 135	1500	600
P455	Travette per art. P450 (3 elementi)	1200 x 90 x 30	-	-



RAL 6011
lamiera



art.
0297

PALLET IN LAMIERA dim. mm. 1200 x 800 x 160 h.

ART.	DIMENSIONI LxPxH (mm)	PORTATA (Kg)
0297	1200 x 800 x 160	2000



Ideale per lo stoccaggio manuale di materiali pesanti e voluminosi (**non può essere utilizzata come portapallet**). Interamente realizzata in lamiera di acciaio di prima scelta certificata e profilata con macchine e attrezzature completamente automatiche. Tutti i componenti sono profilati a freddo con acciaio zincato a caldo secondo procedimento SENDZIMIR ad eccezione dei compensi, dei ganci di sicurezza e delle basi metalliche (protetti con zincatura elettrolitica). La progettazione e la costruzione sono state effettuate secondo norme UNI e hanno superato i collaudi al massimo livello.

Le norme di riferimento del calcolo teorico sono:
UNI EN 15629:2009, UNI EN 15878:2010, D. Lgs. 81/08.

Altri riferimenti normativi:
UNI EN 15635:2009.

PAVIMENTI E SOLAI

Devono essere in buono stato d'uso, senza buche o dislivelli accentuati e avere una consistenza adeguata alla portata degli scaffali ed al carico dei montanti. Non è possibile realizzare impianti su un piano rialzato o su piazzale asfaltato. Il cliente è obbligato alla verifica della pavimentazione ed alla relativa capacità di carico delle scaffalature.

SICUREZZA

- È indispensabile fissare le fiancate a pavimento con il numero di tasselli indicato a pag. 174.
- Gli elementi che hanno subito danneggiamenti devono essere immediatamente sostituiti.
- Le strutture sono destinate ad operazioni svolte manualmente e non con carrelli elevatori o transpallet.

PORTATE

Per ogni fila di scaffali è **OBBLIGATORIO SISTEMARE, IN POSIZIONE BEN VISIBILE**, una targa indicante la portata massima delle fiancate e dei piani. Le portate indicate si intendono sempre per **carichi uniformemente distribuiti** su impianto installato secondo le nostre istruzioni e utilizzato in modo corretto. Evitare di dimensionare le strutture al limite delle portate.

VERIFICA PERIODICA

È obbligatorio, in base alla norma UNI EN 15635:2009, programmare un'ispezione tecnica periodica dell'attrezzatura da parte di un esperto qualificato.

TABELLA PORTATA FIANCATE

La tabella sottostante indica la portata della campata in funzione della distanza da terra fino al filo superiore del primo piano o dell'interasse più alto se maggiore del 1° piano. Le portate indicate si intendono per scaffali con minimo 2 campate consecutive e 2 livelli equidistanti aventi lo stesso carico distribuito uniformemente.

DISTANZA TRA I PIANI (mm)	FIANCATE Portata (kg)
600	4600
900	4200
1200	3700
1500	3200
1800	2900

MISURE INGOMBRO SCAFFALE

Per ottenere le misure di ingombro in lunghezza dello scaffale occorre:

1. Sommare la lunghezza nominale dei piani aumentata di mm. 55 per ogni campata.
2. Al totale ottenuto aggiungere mm. 90 per avere l'ingombro finale comprensivo di basi.

Esempio: uno scaffale composto da 3 campate nominali di mm. 1800 avrà una lunghezza totale data dalla seguente operazione $(1800+55) + (1800+55) + (1800+55) + 90 = \text{mm. } 5655$.



• PER MISURE E PORTATE DIVERSE
INTERPELLARE IL NOSTRO UFFICIO TECNICO.



ZINCATO

PRIMA DI PROCEDERE ALL'ORDINE LEGGERE ATTENTAMENTE LE ISTRUZIONI E LE NOTE A pag. 172 - 173.

+ plus Per Carichi PESANTI.

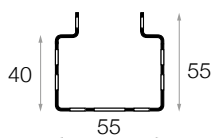

SEZIONE MONTANTE

FIANCATE 45

montate, composte da:

2 montanti sp. 15/10

2 basi metalliche con viti

traversini e diagonali corredati di viti

tasselli (vedere tabella)

Passo: **mm. 50**

Portata nominale: **kg. 4600**

Portata effettiva: **(vedere tabella pag. 173)**

La portata della fiancata corrisponde a quella di ogni singola campata.

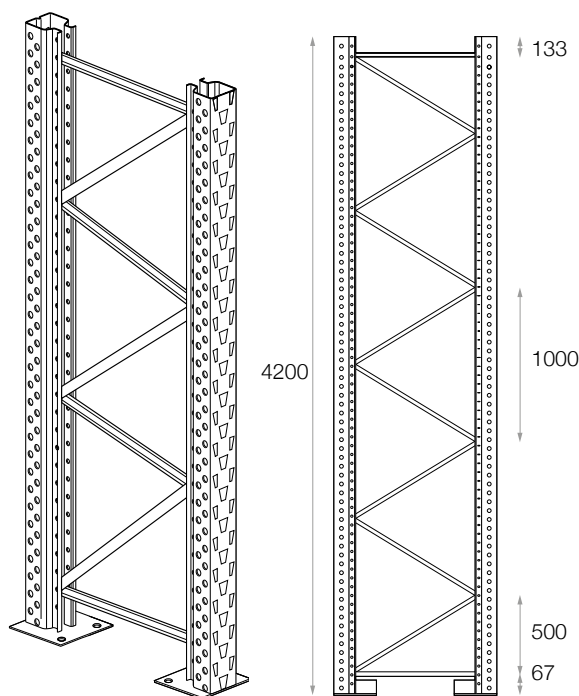

ART.	DIMENSIONI (mm)	TRAVERSINI	DIAGONALI	TASSELLI
S4300	2200 x 500	2	4	4
S4001	2200 x 600	2	4	2
S4000	2200 x 800	2	4	2
S4005	2200 x 1000	2	4	2
S4302	2700 x 500	2	5	4
S4016	2700 x 600	2	5	2
S4015	2700 x 800	2	5	2
S4020	2700 x 1000	2	5	2
S4304	3200 x 500	2	6	4
S4031	3200 x 600	2	6	4
S4030	3200 x 800	2	6	2
S4035	3200 x 1000	2	6	2
S4306	3700 x 500	2	7	4
S4046	3700 x 600	2	7	4
S4045	3700 x 800	2	7	2
S4050	3700 x 1000	2	7	2
S4308	4200 x 500	2	8	4
S4061	4200 x 600	2	8	4
S4060	4200 x 800	2	8	4
S4065	4200 x 1000	2	8	2

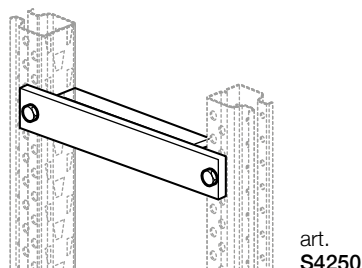

art. S4250

DISTANZIATORE per scaffali bifronte.

In angolare mm. 54 x 26 x sp. 30/10.

Corredato di 2 viti TE 6 x 20 con dadi e rondelle.

ART.	LUCE NETTA FRA I MONTANTI (mm)
S4248	70
S4250	270

Ne occorrono 2 per ogni collegamento

ELENCO ACCESSORI

NOTE TECNICHE

COLORE DI SERIE

Etichette magnetiche pag. 210

• PER MISURE E PORTATE DIVERSE
INTERPELLARE IL NOSTRO UFFICIO TECNICO.



ZINCATO

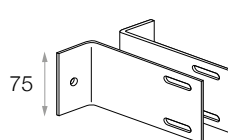
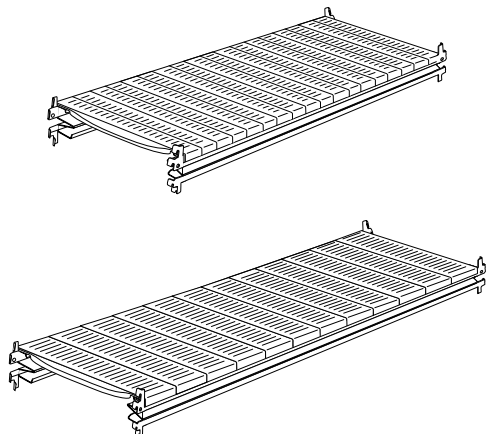

art. S4255

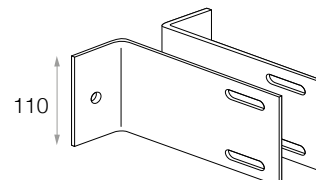

art. S4256

STAFFE per fissaggio a parete.

In profilo 135 x 50 sp. 30/10, composta da 2 elementi con fori \varnothing mm.13. Corredata di 4 viti TE 6 x 20 con dadi e rondelle.

Tasselli esclusi.

ART.	LUCE NETTA MONTANTE/PARETE (mm)
S4255	da 65 a 105
S4256	da 180 a 220

PIANI COMPLETI

con pianetti sp. 5/10 e 2 correnti mm. 65 h. sp. 15/10 con staffe ricavate. Corredati di 4 viti TE 5x20 con dadi e rondelle. Altezza minima 1° livello a mm. 130 da terra.

ART.	DIMENSIONI (mm)	PIANETTI 100 (mm)	PIANETTI 200 (mm)	PORTATA (*) (kg)
S4080	1200 x 500	-	6	660
S4082	1200 x 600	-	6	600
S4084	1200 x 800	-	6	480
S4086	1200 x 1000	-	6	330
S4088	1200 x 500	12	-	800
S4090	1200 x 600	12	-	800
S4092	1200 x 800	12	-	800
S4094	1200 x 1000	12	-	720
S4320	1500 x 500	1	7	770
S4101	1500 x 600	1	7	750
S4100	1500 x 800	1	7	600
S4105	1500 x 1000	1	7	413
S4328	1500 x 500	15	-	770
S4116	1500 x 600	15	-	770
S4115	1500 x 800	15	-	770
S4120	1500 x 1000	15	-	770
S4322	1800 x 500	-	9	600
S4131	1800 x 600	-	9	600
S4130	1800 x 800	-	9	600
S4135	1800 x 1000	-	9	495
S4330	1800 x 500	18	-	600
S4146	1800 x 600	18	-	600
S4145	1800 x 800	18	-	600
S4150	1800 x 1000	18	-	600
S4324	2000 x 500	-	10	480
S4161	2000 x 600	-	10	480
S4160	2000 x 800	-	10	480
S4165	2000 x 1000	-	10	480

(*) Le portate indicate si intendono per carichi uniformemente distribuiti.



art. S6953E

DESCRIZIONE
Targa per scaffali a piani.

DIMENSIONI (mm)
230 x 250 h



art. S7405

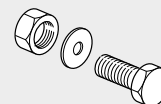

art. S4270

ART.	DESCRIZIONE	DIMENSIONI (mm)
S4270	Vite supplementare TE 8.8 5 x 20 con dado e rondella	-
S7405	Tassello supplementare per fissaggio fiancate a pavimento (vite M10)	\varnothing 11 x 75

QUATTRO **CONSIGLI** RELATIVI ALLE **SCAFFALATURE**

01

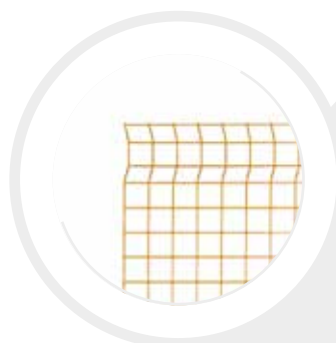

Evita le cadute accidentali di materiale dalle scaffalature applicando le **RETI POSTERIORI**.

pag. **168**

02

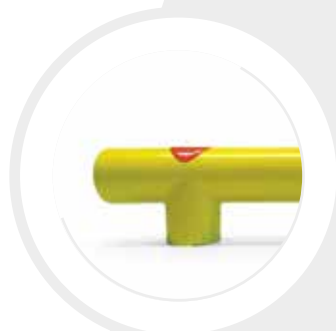

Proteggi i montanti delle tue scaffalature portapallet utilizzando i **PARACOLPI**. Anche se hai l'operatore più esperto gli inconvenienti succedono; prevenili.

pag. **170**

03



Non esistono solo i **PALLET** in legno che spesso si rompono; valuta quelli in plastica o lamiera.

pag. **171**

04

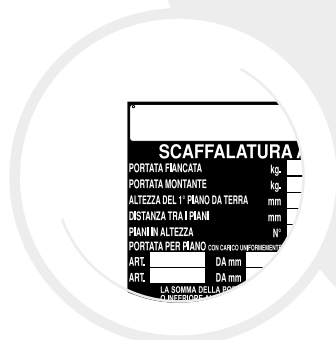

Ricorda di indicare le portate per ogni scaffalatura utilizzando le **TARGHE** e le informazioni corrette.

MANUTENZIONE ANNUALE OBBLIGATORIA SCAFFALATURE

Per la sicurezza degli operatori e per garantire l'efficienza e l'idoneità dell'impianto nel tempo, l'utilizzatore deve effettuare una valutazione dei rischi conoscendo la natura delle operazioni eseguite nel magazzino.

L'individuazione delle operazioni più pericolose che possono emergere dalla valutazione è alla base per la programmazione degli interventi di prevenzione e protezione.



La **UNI EN 15635:2009** è la norma di riferimento per la corretta gestione e manutenzione delle strutture di stoccaggio.

La norma rende obbligatorie le verifiche ispettive periodiche delle scaffalature (almeno 1 volta l'anno) da parte di un tecnico abilitato, stabilisce le procedure per la verifica e la valutazione dei danni alle strutture e indica quali sono gli interventi immediati di ripristino e monitoraggio

La sostituzione degli elementi danneggiati, o eccessivamente usurati, è obbligatoria e quando non può essere portata a termine immediatamente vanno presi opportuni provvedimenti per limitare il rischio.



Scaffalatura adatta per lo stoccaggio di pneumatici. Interamente realizzata in lamiera di acciaio di prima scelta certificata e profilata con macchine e attrezzature completamente automatiche. Tutti i componenti sono profilati a freddo con acciaio zincato a caldo secondo procedimento SENDZIMIR ad eccezione dei compensi, dei ganci di sicurezza e delle basi metalliche (protetti con zincatura elettrolitica). La progettazione e la costruzione sono state effettuate secondo norme UNI e hanno superato i collaudi al massimo livello.

Le norme di riferimento del calcolo teorico sono:
UNI EN 15629:2009, UNI EN 15878:2010, D. Lgs. 81/08.

Altri riferimenti normativi:
UNI EN 15635:2009, FEM 10.2.06 PART. 1, PART. 2.

PAVIMENTI E SOLAI

Devono essere in buono stato d'uso, senza buche o dislivelli accentuati e avere una consistenza adeguata alla portata degli scaffali ed al carico dei montanti. Non è possibile realizzare impianti su un piano rialzato o su piazzale asfaltato. Il cliente è obbligato alla verifica della pavimentazione ed alla relativa capacità di carico delle scaffalature.

SICUREZZA

- È indispensabile fissare le fiancate a pavimento con il numero di tasselli indicato a pag. 180.
- I ganci di sicurezza devono essere sempre inseriti nei correnti.
- Gli elementi che hanno subito danneggiamenti devono essere immediatamente sostituiti.
- Le strutture sono destinate ad operazioni svolte manualmente e non con carrelli elevatori o transpallet.

PORTATE

Per ogni fila di scaffali è **OBBLIGATORIO SISTEMARE, IN POSIZIONE BEN VISIBILE**, una targa indicante la portata massima delle fiancate e dei piani. Le portate indicate si intendono sempre per **carichi uniformemente distribuiti** su impianto installato secondo le nostre istruzioni e utilizzato in modo corretto. Evitare di dimensionare le strutture al limite delle portate.

VERIFICA PERIODICA

È obbligatorio, in base alla norma UNI EN 15635:2009, programmare un'ispezione tecnica periodica dell'attrezzatura da parte di un esperto qualificato.

TABELLA PORTATA FIANCATE

La tabella sottostante indica la portata della campata in funzione della distanza da terra fino al filo superiore del primo piano o dell'interasse più alto se maggiore del 1° piano. Le portate indicate si intendono per scaffali con minimo 2 campate consecutive e 2 livelli equidistanti aventi lo stesso carico distribuito uniformemente.

DISTANZA TRA I PIANI (mm)	FIANCATE Portata (kg)
600	4600
900	4200
1200	3700
1500	3200
1800	2900

MISURE INGOMBRO SCAFFALE

Per ottenere le misure di ingombro in lunghezza dello scaffale occorre:

1. Sommare la lunghezza nominale dei correnti e/o piani aumentata di mm. 55 per ogni campata.
2. Al totale ottenuto aggiungere mm. 90 per avere l'ingombro finale comprensivo di basi.

Esempio: uno scaffale composto da 3 campate nominali di mm. 1800 avrà una lunghezza data dalla seguente operazione $(1800+55) + (1800+55) + (1800+55) + 90 = \text{mm. } 5655$.



ISTRUZIONE DI MONTAGGIO S43 DISPONIBILE SU WWW.TECNOTELAI.IT

ELENCO
ACCESSORI

NOTE
TECNICHE

COLORE
DI SERIE

• PER MISURE E PORTATE DIVERSE
INTERPELLARE IL NOSTRO UFFICIO TECNICO.



ZINCATO

PRIMA DI PROCEDERE ALL'ORDINE LEGGERE ATTENTAMENTE LE ISTRUZIONI E LE NOTE A pag. 178 - 179.

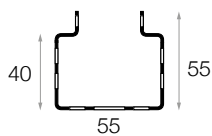

SEZIONE MONTANTE

FIANCATE 45 PORTAGOMME

montate, composte da:

2 montanti sp. 15/10

2 basi metalliche con viti

traversini e diagonali corredati di viti

4 tasselli

Passo: **mm. 50**

Portata nominale: **kg. 4600**

Portata effettiva: **(vedere tabella pag. 179)**

La portata della fiancata corrisponde a quella di ogni singola campata.

ART.	DIMENSIONI (mm)	TRAVERSINI	DIAGONALI
S4300	2200 x 500	2	4
S4302	2700 x 500	2	5
S4304	3200 x 500	2	6
S4306 *	3700 x 500	2	7
S4308 *	4200 x 500	2	8

Lo scaffale proposto è indicato per gomme con \varnothing da mm. 650 a mm. 800.

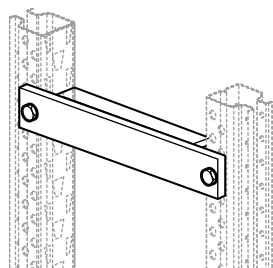
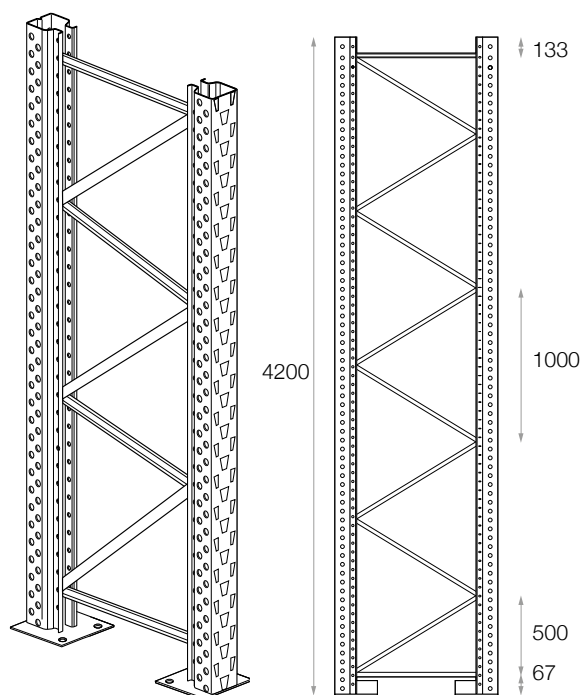

art.
S4250

DISTANZIATORE per scaffali bifronte.

In angolare mm. 54 x 26 x sp. 30/10.

Corredato di 2 viti TE 6 x 20 con dadi e rondelle.

ART.	LUCE NETTA FRA I MONTANTI (mm)
S4250	270

Ne occorrono 2 per ogni collegamento

(*) Le altezze mm. 3700 e mm. 4200 devono essere ancorate a muro, collegate in sommità o bifronte.

ELENCO ACCESSORI

NOTE TECNICHE

COLORE DI SERIE

Etichette magnetiche pag. 210

• PER MISURE E PORTATE DIVERSE
INTERPELLARE IL NOSTRO UFFICIO TECNICO.



ZINCATO

COPPIA CORRENTI PORTAGOMME

sp.15/10 con staffe ricavate. Corredata di 4 viti TE 5 x 20 con dadi, rondelle e 1 rompitratta longitudinale centrale.

Altezza minima 1° livello a mm. 130 da terra.

ART.	DIMENSIONI LxPxH (mm)	PORTATA PER COPPIA (*) (kg)
S4309	1200 x 500 x 65	400
S4310	1500 x 500 x 65	385
S4312	1800 x 500 x 65	300
S4314	2000 x 500 x 65	240

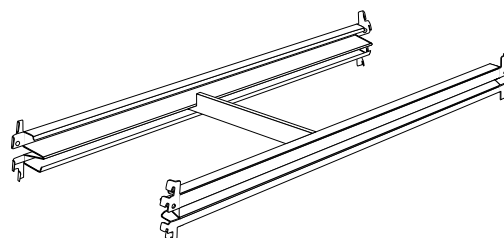

PIANI COMPLETI
pag. 175

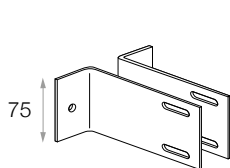
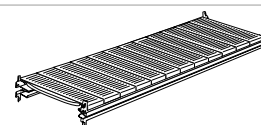

art.
S4255

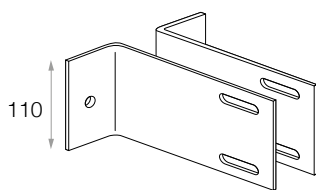

art.
S4256

STAFFA per fissaggio a parete.

In profilo 135 x 50 sp. 30/10, composta da 2 elementi con fori ø mm. 13. Corredata di 4 viti TE 6 x 20 con dadi e rondelle.
Tasselli esclusi.

ART.	LUCE NETTA MONTANTE/PARETE (mm)
S4255	da 65 a 105
S4256	da 180 a 220



art.
S6953E

DESCRIZIONE
Targa per scaffali a piani.

DIMENSIONI (mm)
230 x 250 h



ART.	DESCRIZIONE	DIMENSIONI (mm)
S4270	Vite supplementare TE 8.8 5 x 20 con dado e rondella	-
S7405	Tassello supplementare per fissaggio fiancate a pavimento (vite M10)	ø 11 x 75



art.
S4270

art.
S7405

(*) Le portate indicate si intendono per carichi uniformemente distribuiti.



Interamente realizzata in lamiera certificata 3.1 e profilata a freddo con acciaio zincato a caldo secondo procedimento SENDZIMIR. La caratteristica principale è di essere completamente ad incastro. I macchinari impiegati e le attrezzature automatiche ad alta tecnologia sono stati progettati per consentire la realizzazione di un prodotto che abbia la massima affidabilità riducendo al minimo l'uso di materia prima. Gli elementi, grazie al passo da mm. 33, sono di facile componibilità e consentono trasformazioni e ampliamenti degli impianti con rapidità.

Le norme di riferimento del calcolo teorico sono:

UNI EN 1993-1-1:2015 - UNI EN 1993-1-3:2007 - UNI EN 1993-1-8:2005 - FEM 10.2.06.

Le norme di riferimento per i materiali sono:

UNI EN 10346:2009 - UNI EN 10149-1-2:2013 - UNI EN 10204:2005.

Altri riferimenti normativi:

UNI EN 15635:2009.

PAVIMENTI E SOLAI

Devono essere in buono stato d'uso, senza buche o dislivelli accentuati e avere una consistenza adeguata alla portata degli scaffali e al carico dei montanti. Non è possibile realizzare impianti su un piano rialzato o su piazzale asfaltato. Il cliente è obbligato alla verifica della pavimentazione ed alla relativa capacità di carico delle scalfature.

Gli scaffali vanno fissati a pavimento.

SICUREZZA

I ganci di sicurezza devono essere sempre inseriti nei correnti. Gli elementi che hanno subito danneggiamenti devono essere immediatamente sostituiti. **Le strutture sono destinate ad operazioni svolte manualmente e non con carrelli elevatori o transpallet.**

PORTATE

Per ogni fila di scaffali è **OBBLIGATORIO SISTEMARE, IN POSIZIONE BEN VISIBILE**, una targa indicante le portate massime delle fiancate, dei piani e loro numero e interasse. **Le portate indicate si intendono sempre per carichi uniformemente distribuiti** su impianto installato secondo le nostre istruzioni e utilizzato in modo corretto, avendo cura di sistemare i carichi più pesanti nella parte inferiore dello scaffale. **Evitare di dimensionare le strutture al limite delle portate.**

VERIFICA PERIODICA

È obbligatorio, in base alla norma UNI EN 15635:2009, programmare un'ispezione tecnica periodica dell'attrezzatura da parte di un esperto qualificato.

MISURE LUNGHEZZA SCAFFALE

Per ottenere le misure di ingombro in lunghezza dello scaffale occorre:

1. Sommare la lunghezza nominale dei piani aumentata di mm. 6 ogni campata.
2. Al totale ottenuto aggiungere mm. 100 per avere l'ingombro finale comprensivo di basi.

Esempio: uno scaffale composto da 3 campate nominali di mm. 1200 avrà una lunghezza totale data dalla seguente operazione $(1200+6) + (1200+6) + (1200+6) + 100 = \text{mm. 3718}$.

SCHEMA MONTAGGIO FIANCATE

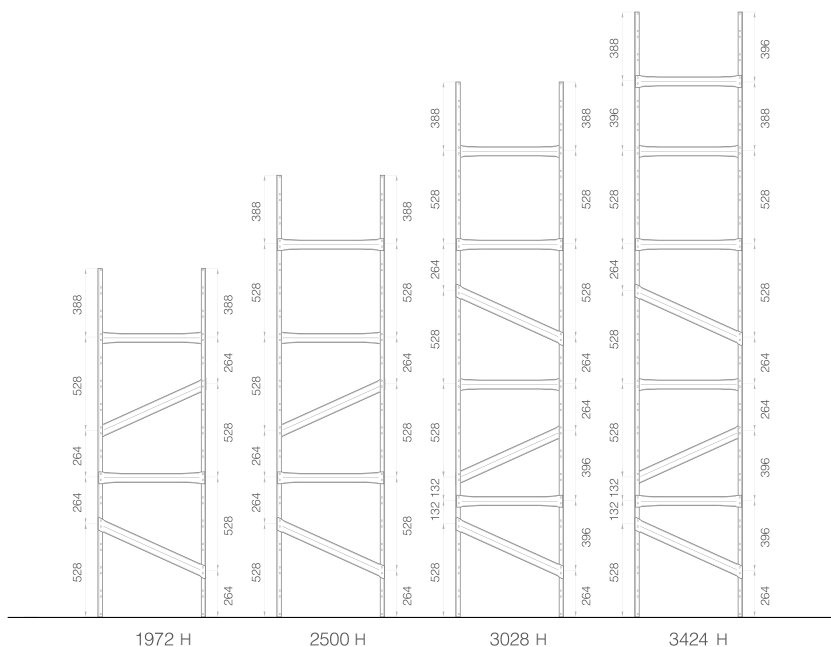

LEGENDA

•	non realizzabile
•	realizzabile senza barra stabilizzatrice
B	realizzabile utilizzando una barra stabilizzatrice per ogni campata

INDICAZIONI TECNICHE SULLE POSSIBILITÀ DI REALIZZAZIONE

SCAFFALATURA CON 1 CAMPATA

NON REALIZZABILE

SCAFFALATURA CON 2/3 CAMPATE

ALTEZZA FIANCATA MM.	PROFONDITÀ FIANCATA mm.						
	320	400	500	600	700	800	
1972	B	B	B	B	B	B	MIN 3 livelli
2500	•	B	B	B	B	B	MIN 4 livelli

SCAFFALATURA CON MINIMO 4 CAMPATE

ALTEZZA FIANCATA MM.	PROFONDITÀ FIANCATA mm.						
	320	400	500	600	700	800	
1972	•	•	•	•	•	•	MIN 3 livelli
2500	•	•	•	•	•	•	MIN 4 livelli
3028	•	•	•	•	•	•	MIN 5 livelli
3424	•	•	B	B	B	B	MIN 5 livelli

N.B. Se il rapporto altezza/profondità è tra 6:1 e 7:1, la portata della fiancata si riduce del 10%.

ELENCO ACCESSORI

Cassetti pag. 190
Cassettiere pag. 193
Pannellature pag. 187 - 188
Portagruccie pag. 191
Porte pag. 188
Sponde pag. 188 - 189
Etichette magnetiche pag. 210

NOTE TECNICHE

• **ALTEZZA MINIMA 1° LIVELLO mm. 91 DA TERRA. IN CASO DI UTILIZZO DEL KIT DI RINFORZO BASI, L'ALTEZZA MINIMA 1° LIVELLO DEVE ESSERE DI mm. 157 DA TERRA.**

COLORE DI SERIE



PER CARICHI MEDI

PRIMA DI PROCEDERE ALL'ORDINE LEGGERE ATTENTAMENTE LE ISTRUZIONI, LE NOTE E LE TABELLE A pag. 182/183/194.

Le portate delle fiancate e dei piani sono nominali; per quest'ultimi si rimanda alle tabelle di **pag. 194**, essendo la portata funzione del numero di campate, dell'altezza delle fiancate, del numero dei piani e della loro lunghezza.

FIANCATE MINI

Smontate, composte da:
2 montanti sp. 12,5/10 - 2 basi metalliche - 2 tasselli traversini e diagonali - Passo: mm. 33
Portata nominale fiancata: **kg. 2000**

SEZIONE MONTANTE

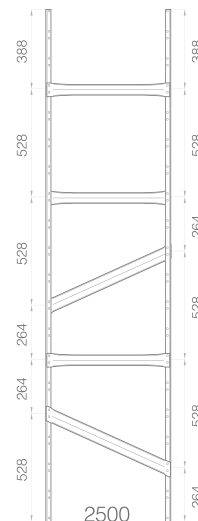
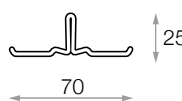

ART.	DIMENSIONI (mm)
S1335N	1972 x 320
S1340N	1972 x 400
S1345N	1972 x 500
S1350N	1972 x 600
S1355N	1972 x 700
S1360N	1972 x 800

ART.	DIMENSIONI (mm)
S1375N	2500 x 320 (*)
S1380N	2500 x 400
S1385N	2500 x 500
S1390N	2500 x 600
S1395N	2500 x 700
S1400N	2500 x 800

ART.	DIMENSIONI (mm)
S1420N	3028 x 400 (*)
S1425N	3028 x 500
S1430N	3028 x 600
S1435N	3028 x 700
S1440N	3028 x 800

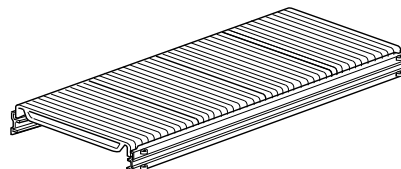
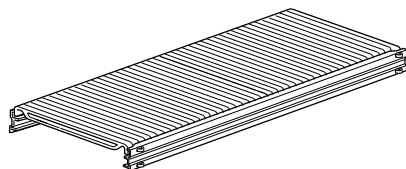

PIANI MINI con pianetti di **mm. 600-900 x 12 h.** sp. 4/10 e 2 correnti **mm. 47 h.** sp. 5/10. Corredati di 4 ganci di sicurezza.

PIANI MINI con pianetti di **mm. 300 x 25 h.** prof. 400, 500, 600 sp. 4/10 - prof. 700, 800 sp. 5/10 e 2 correnti **mm. 47 h.** sp. 5/10. Corredati di 4 ganci di sicurezza.

ART.	DIMENSIONI (mm)	PIANETTI 600 (mm)	PIANETTI 900 (mm)	PORTATA (**)
S1535	900 x 320	-	1	230
S1540	900 x 400	-	1	180
S1545	900 x 500	-	1	150
S1550	900 x 600	-	1	140
S1555	900 x 700	-	1	130
S1565	1200 x 320	2	-	275
S1570	1200 x 400	2	-	260
S1575	1200 x 500	2	-	220
S1580	1200 x 600	2	-	200
S1585	1200 x 700	2	-	170
S1595	1500 x 320	1	1	175
S1600	1500 x 400	1	1	175
S1605	1500 x 500	1	1	175
S1610	1500 x 600	1	1	175
S1615	1500 x 700	1	1	175

ART.	DIMENSIONI (mm)	PIANETTI 300 (mm)	PORTATA (**)
S1655	900 x 400	3	390
S1660	900 x 500	3	390
S1665	900 x 600	3	345
S1670	900 x 700	3	300
S1675	900 x 800	3	255
S1690	1200 x 400	4	275
S1695	1200 x 500	4	275
S1700	1200 x 600	4	275
S1705	1200 x 700	4	275
S1710	1200 x 800	4	275
S1725	1500 x 400	5	175
S1730	1500 x 500	5	175
S1735	1500 x 600	5	175
S1740	1500 x 700	5	175
S1745	1500 x 800	5	175

(*) Comprensivo di 1 traversino aggiuntivo e 2 basi di rinforzo.
(**) Portate nominali.

ELENCO ACCESSORI

Cassetti pag. 190
Cassettiere pag. 193
Pannellature pag. 187 - 188
Portagrucce pag. 191
Porte pag. 188
Sponde pag. 188 - 189
Etichette magnetiche pag. 210

NOTE TECNICHE

• **ALTEZZA MINIMA 1° LIVELLO mm. 91 DA TERRA. IN CASO DI UTILIZZO DEL KIT DI RINFORZO BASI, L'ALTEZZA MINIMA 1° LIVELLO DEVE ESSERE DI mm. 157 DA TERRA.**

COLORE DI SERIE



ZINCATO

PER CARICHI MEDIO/PESANTI

PRIMA DI PROCEDERE ALL'ORDINE LEGGERE ATTENTAMENTE LE ISTRUZIONI, LE NOTE E LE TABELLE A pag. 182/183/194.

Le portate delle fiancate e dei piani sono nominali; per quest'ultimi si rimanda alle tabelle di **pag. 194**, essendo la portata funzione del numero di campate, dell'altezza delle fiancate, del numero dei piani e della loro lunghezza.

FIANCATE MAXI

Smontate, composte da:
2 montanti sp. 18/10 - 2 basi metalliche
traversini e diagonali - Passo: mm. 33 - 2 tasselli
Portata nominale fiancata: **kg. 3600**

ART.	DIMENSIONI (mm)	ART.	DIMENSIONI (mm)
S2050N	1972 x 320	S2135N	3028 x 400 (*)
S2055N	1972 x 400	S2140N	3028 x 500
S2060N	1972 x 500	S2145N	3028 x 600
S2065N	1972 x 600	S2150N	3028 x 700
S2070N	1972 x 700	S2155N	3028 x 800
S2075N	1972 x 800	S2180N	3424 x 500 (*)
S2090N	2500 x 320 (*)	S2185N	3424 x 600
S2095N	2500 x 400	S2190N	3424 x 700
S2100N	2500 x 500	S2195N	3424 x 800
S2105N	2500 x 600		
S2110N	2500 x 700		
S2115N	2500 x 800		

SEZIONE MONTANTE

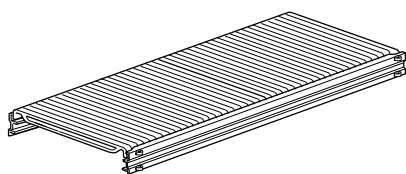
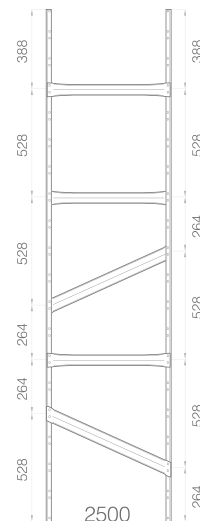
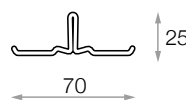

PIANI MAXI con pianetti di **mm. 600-900 x 12 h.** sp. 4/10 e 2 correnti **mm. 47 h.** sp. 6/10. Corredati di 4 ganci di sicurezza.

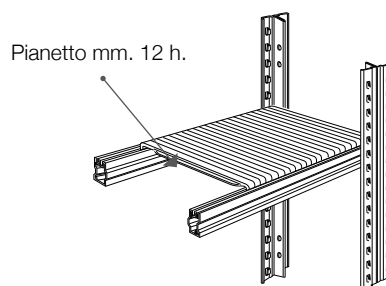

ART.	DIMENSIONI (mm)	PIANETTI 600 (mm)	PIANETTI 900 (mm)	PORTATA (**)
S2410	900 x 320	-	1	230
S2415	900 x 400	-	1	180
S2420	900 x 500	-	1	150
S2425	900 x 600	-	1	140
S2430	900 x 700	-	1	130
S2440	1200 x 320	2	-	320
S2445	1200 x 400	2	-	260
S2450	1200 x 500	2	-	220
S2455	1200 x 600	2	-	200
S2460	1200 x 700	2	-	170

ART.	DIMENSIONI (mm)	PIANETTI 600 (mm)	PIANETTI 900 (mm)	PORTATA (**)
S2470	1500 x 320	1	1	205
S2475	1500 x 400	1	1	205
S2480	1500 x 500	1	1	205
S2485	1500 x 600	1	1	205
S2490	1500 x 700	1	1	205
S2500	1800 x 320	-	2	140
S2505	1800 x 400	-	2	140
S2510	1800 x 500	-	2	140
S2515	1800 x 600	-	2	140
S2520	1800 x 700	-	2	140

(*) Comprensivo di 1 traversino aggiuntivo e 2 basi di rinforzo.
(**) Portate nominali.

ELENCO ACCESSORI

Cassetti pag. 190
Cassettiere pag. 193
Pannellature pag. 187 - 188
Portagrucce pag. 191
Porte pag. 188
Sponde pag. 188 - 189
Etichette magnetiche pag. 210

NOTE TECNICHE

• ALTEZZA MINIMA 1° LIVELLO mm. 91 DA TERRA.
IN CASO DI UTILIZZO DEL KIT DI RINFORZO
BASI, L'ALTEZZA MINIMA 1° LIVELLO DEVE
ESSERE DI mm. 157 DA TERRA.

COLORE DI SERIE



ZINCATO

PER CARICHI MEDIO/PESANTI

PRIMA DI PROCEDERE ALL'ORDINE LEGGERE ATTENTAMENTE LE ISTRUZIONI, LE NOTE E LE TABELLE A pag. 182/183/194.

Le portate delle fiancate e dei piani sono nominali; per quest'ultimi si rimanda alle tabelle di pag. 194, essendo la portata funzione del numero di campate, dell'altezza delle fiancate, del numero dei piani e della loro lunghezza.

PIANI MAXI con pianetti di mm. 300 x 25 h.

prof. 400, 500, 600 sp. 4/10 - prof. 700, 800 sp. 5/10 e 2 correnti mm. 47 h. sp. 6/10. Corredati di 4 ganci di sicurezza.

ART.	DIMENSIONI (mm)	PIANETTI 300 (mm)	PORTATA (*) (kg)
S2560	900 x 400	3	450
S2565	900 x 500	3	435
S2570	900 x 600	3	345
S2575	900 x 700	3	300
S2580	900 x 800	3	255
S2595	1200 x 400	4	320
S2600	1200 x 500	4	320
S2605	1200 x 600	4	320
S2610	1200 x 700	4	320
S2615	1200 x 800	4	320

ART.	DIMENSIONI (mm)	PIANETTI 300 (mm)	PORTATA (*) (kg)
S2630	1500 x 400	5	205
S2635	1500 x 500	5	205
S2640	1500 x 600	5	205
S2645	1500 x 700	5	205
S2650	1500 x 800	5	205
S2665	1800 x 400	6	140
S2670	1800 x 500	6	140
S2675	1800 x 600	6	140
S2680	1800 x 700	6	140
S2685	1800 x 800	6	140

PIANI MAXI con pianetti di mm. 300 x 25 h.

prof. 400, 500, 600 sp. 4/10 - prof. 700, 800 sp. 5/10 e 2 correnti mm. 80 h. sp. 6/10. Corredati di 4 ganci di sicurezza.

ART.	DIMENSIONI (mm)	PIANETTI 300 (mm)	PORTATA (*) (kg)
S2765	1500 x 500	5	580
S2770	1500 x 600	5	575
S2775	1500 x 700	5	500
S2780	1500 x 800	5	425
S2795	1800 x 500	6	485
S2800	1800 x 600	6	485
S2805	1800 x 700	6	485
S2810	1800 x 800	6	485

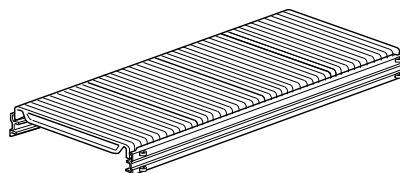

Pianetto mm. 25 h.

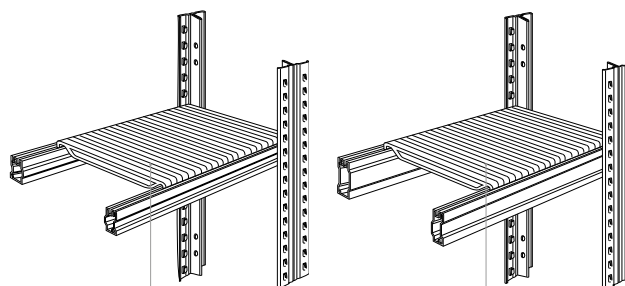

Piano con correnti mm. 80 h.



BARRE STABILIZZATRICI

per campate. Corredate di 2 ganci di sicurezza.

NOTE TECNICHE pag. 183

ART.	DIMENSIONI (mm)	INGOMBRO ASOLE
S2970	900	6
S2975	1200	6
S2980	1500	6
S2985	1800	6

(*) Portate nominali.

• LE PANNELLATURE NON SONO COMPRESIVE DELLE FIANCATE, CHE VANNO ORDINATE A PARTE.



ZINCATO

PANNELLATURE LATERALI E POSTERIORI

Realizzate con pannelli di lamiera zincata spessore 6/10 di mm. 200 e 300. Ogni pannello deve essere fissato ai traversini ed ai diagonali nelle pannellature laterali oppure ai correnti nelle pannellature posteriori.

PANNELLATURE INTERMEDIE

Realizzate con fogli di lamiera zincata spessore 8/10.

Si inseriscono fra i montanti e i piani e non necessitano di ganci di fissaggio.

Le altezze superiori a mm. 2500 sono corredate di profili in PVC ad "H" per consentire la sovrapposizione di due pannelli.

Si infilano solamente in fase di montaggio.

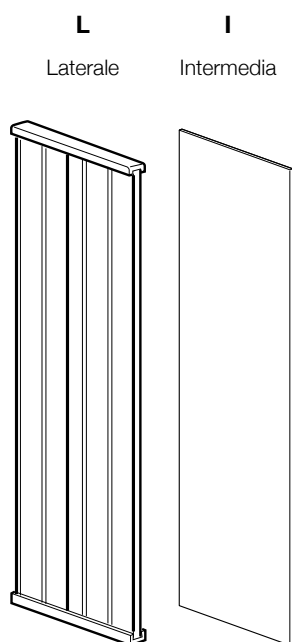

PANNELLATURE LATERALI E INTERMEDIE

corredate di ganci, ad esclusione di quelle intermedie, e di profili zincati a "U" di mm. 29 per chiusura superiore e inferiore.

ART.	VARIANTI	DIMENSIONI (mm)	PANNELLI 200 (mm)	PANNELLI 300 (mm)
S3011	L	1972 x 320	-	1
S3016	L	1972 x 400	2	-
S3021	L	1972 x 500	1	1
S3026	L	1972 x 600	-	2
S3031	L -	1972 x 700	2	1
S3036	L -	1972 x 800	1	2
S3051	L	2500 x 320	-	1
S3056	L	2500 x 400	2	-
S3061	L	2500 x 500	1	1
S3066	L	2500 x 600	-	2
S3071	L -	2500 x 700	2	1
S3076	L -	2500 x 800	1	2
S3096	L	3028 x 400	2	-
S3101	L	3028 x 500	1	1
S3106	L	3028 x 600	-	2
S3111	L -	3028 x 700	2	1
S3116	L -	3028 x 800	1	2



ELENCO ACCESSORI

Etichette magnetiche pag. 210

NOTE TECNICHE

- LE PANNELLATURE POSTERIORI ESCLUDONO L'UTILIZZO DELLE STAFFE A PARETE art. S1310 E S1312.
- VERNICIATURA A POLVERE (ANTE).

COLORE DI SERIE

 ZINCATO

 RAL 7038
ante

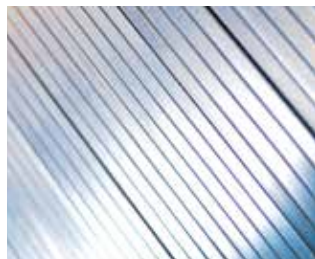
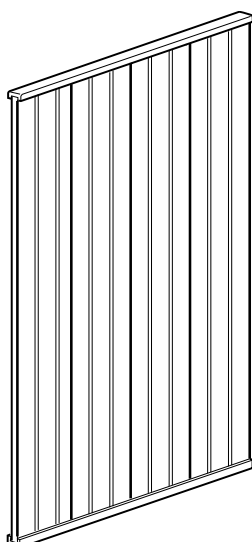

PANNELLATURE POSTERIORI

corredate di ganci e di profili zincati a "U" di mm. 29 per chiusura superiore e inferiore.

ART.	DIMENSIONI (mm)	PANNELLI 300 (mm)
S3201L	1972 x 900	3
S3206L	1972 x 1200	4
S3211L	1972 x 1500	5
S3216L	1972 x 1800	6
S3226L	2500 x 900	3
S3231L	2500 x 1200	4
S3236L	2500 x 1500	5
S3241L	2500 x 1800	6
S3251L	3028 x 900	3
S3256L	3028 x 1200	4
S3261L	3028 x 1500	5
S3266L	3028 x 1800	6

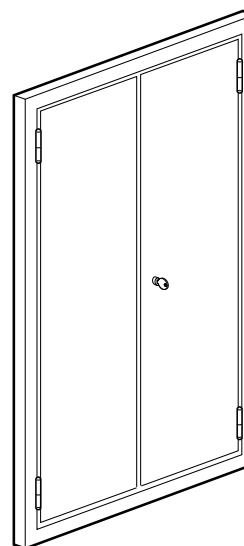

ANTE AGGANCIABILI

con telaio, staffe, viti e serratura con aste.

ART.	DIMENSIONI (mm)
S3880	900 x 30 x 1960 h.
S3885	1200 x 30 x 1960 h.

SEPARATORI SCORREVOLI

per piani con correnti mm. 47 h.

È consigliabile la realizzazione su pianetti di mm. 12 h.

Non si montano con le sponde.

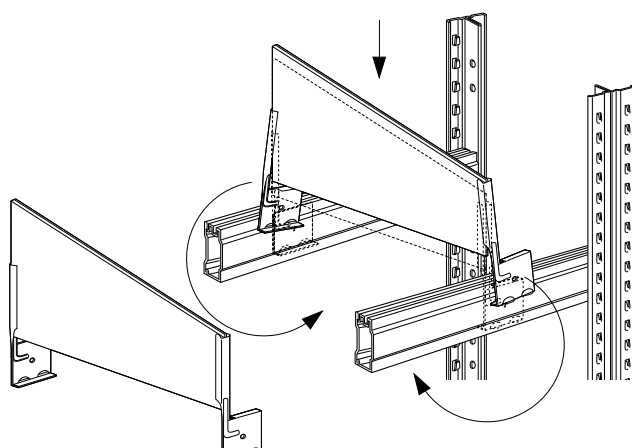

ART.	DIMENSIONI (mm)
S3505	320 x 100/200 h.
S3510	400 x 100/200 h.
S3515	500 x 100/200 h.
S3520	600 x 100/200 h.
S3525	700 x 100/200 h.
S3530	800 x 100/200 h.



ZINCATO

SPONDE per piano.

Passo asole mm. 50. È consigliabile la realizzazione delle vaschette con sponde e divisori su pianetti di **mm. 12 h.**

Non si montano con le pannellature posteriori.

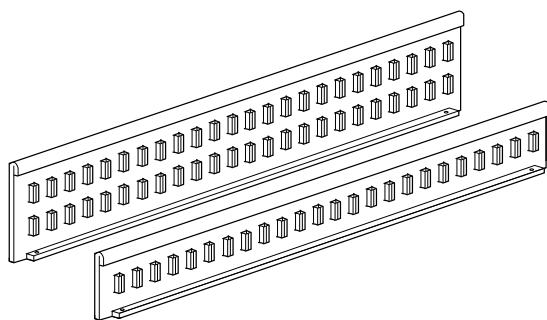

ART.	DIMENSIONI (mm)
S3405	900 x 100 h.
S3410	900 x 200 h.
S3415	1200 x 100 h.
S3420	1200 x 200 h.
S3425	1500 x 100 h.
S3430	1500 x 200 h.

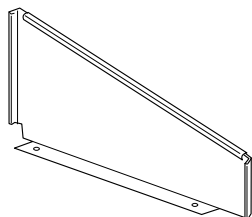
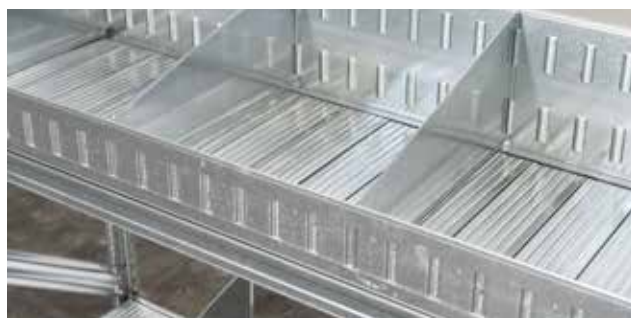

DIVISORI TRAPEZOIDALI

per piano con sponde.

ART.	DIMENSIONI (mm)
S3455	320 x 100/200 h.
S3460	400 x 100/200 h.
S3465	500 x 100/200 h.
S3470	600 x 100/200 h.
S3471	700 x 100/200 h.
S3472	800 x 100/200 h.

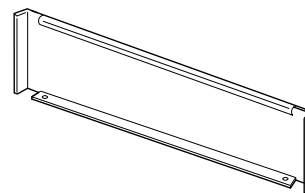

DIVISORI RETTANGOLARI

per piano con sponde.

ART.	DIMENSIONI (mm)
S3435	320 x 100 h.
S3440	400 x 100 h.
S3445	500 x 100 h.
S3450	600 x 100 h.

NEW

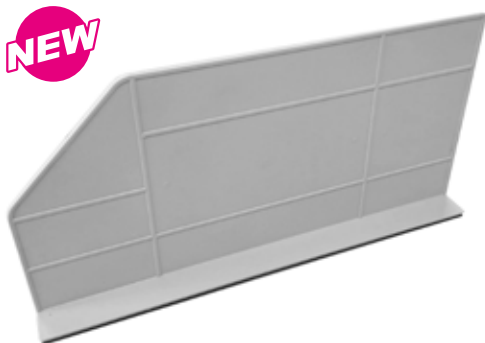

SEPARATORI MAGNETICI

in materiale plastico con banda magnetica inferiore.

ART.	DIMENSIONI PxH (mm)
S3480	300 x 150 h.
S3482	400 x 200 h.
S3484	500 x 200 h.
S3486	600 x 200 h.



ZINCATO



CASSETTI

con guide scorrevoli su cuscinetti, portata **kg. 50**

ALTEZZA FRONTALE mm. 99

ART.	DIMENSIONI CAMPATA LxP (mm)	DIMENSIONI UTILI LxPxH (mm)
S3918	900 x 500	788 x 440 x 96
S3919	900 x 600	788 x 540 x 96
S3921	1200 x 500	1088 x 440 x 96
S3922	1200 x 600	1088 x 540 x 96

ALTEZZA FRONTALE mm. 165

ART.	DIMENSIONI CAMPATA LxP (mm)	DIMENSIONI UTILI LxPxH (mm)
S3924	900 x 500	788 x 440 x 162
S3925	900 x 600	788 x 540 x 162
S3927	1200 x 500	1088 x 440 x 162
S3928	1200 x 600	1088 x 540 x 162

SEPARATORI PER CASSETTI

LONGITUDINALI ASOLATI

corredati di 1 vite TPS 5x12 con dado.

ART.	H. FRONTALE CASSETTO (mm)	DIMENSIONI PxH (mm)	PER CASSETTO PROF. TÀ (mm)
S3930	99	440 x 48	500
S3931	165	440 x 119	500
S3932	99	540 x 48	600
S3933	165	540 x 119	600

TRASVERSALI LISCI

ART.	H. FRONTALE CASSETTO (mm)	DIMENSIONI PxH (mm)
S3936	99	200 x 45
S3937	165	200 x 115
S3938	99	300 x 45
S3939	165	300 x 115

ESEMPI SUDDIVISIONE CASSETTI

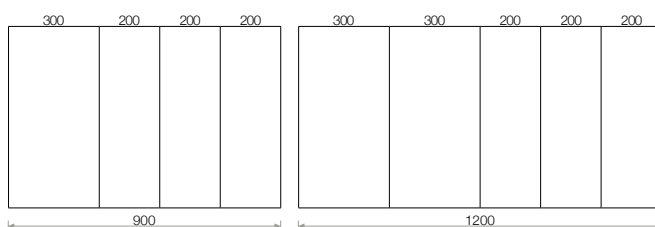



ZINCATO

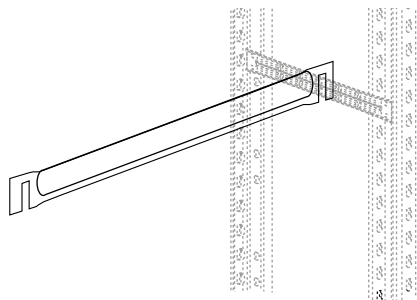

PORTAGRUCCE

per traversini, in profilo ovale mm. 40 x 20.

ART.	DIMENSIONI (mm)	SPESSORE	PORTATA (*) (kg)
S3770	900	10/10	195
S3775	1200	10/10	98
S3780	1500	18/10	86
S3785	1800	18/10	50

Per l'uso del **tubo portagruccie** la struttura deve essere irrigidita da **minimo 3 coppie di correnti** equidistanti fra loro.

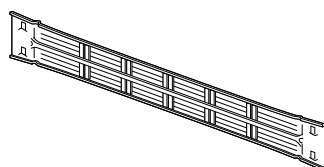

TRAVERSINI

per tubi portagruccie con sedi passo mm. 50. Possono ricevere un tubo da destra e uno da sinistra per ogni sede.

ART.	DIMENSIONI (mm)	SEDI	PORTATA (*) (kg)
S3795	400	5	120
S3800	500	7	120
S3805	600	9	120
S3810	700	11	100
S3815	800	13	90

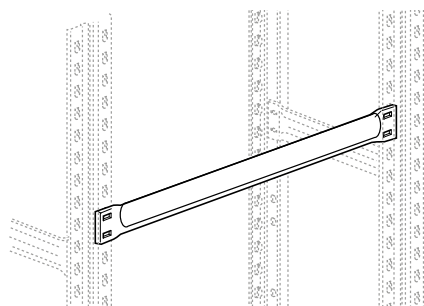

PORTAGRUCCE

per montanti, in profilo ovale mm. 40 x 20 sp. 18/10. Corredati di 2 ganci di sicurezza art. S1305.

Si utilizzano solo su fiancate maxi.

ART.	DIMENSIONI (mm)	PORTATA PER TUBO (*) (kg)
S3830	900	295
S3835	1200	200
S3840	1500	130
S3845	1800	90

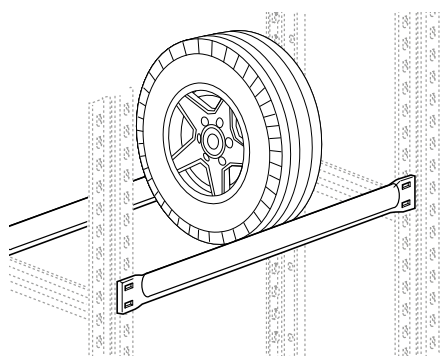

TUBI PORTAGOMME

in profilo ovale mm. 40 x 20 sp. 18/10.

Corredati di 2 ganci di sicurezza art. S1305.

Si utilizzano solo su fiancate maxi di prof. mm. 320 e 400.

Esempio: uno scaffale con profondità di mm. 320 è indicato per gomme con \varnothing da mm. 460 a mm. 530; uno scaffale con profondità di mm. 400 è indicato per gomme con \varnothing da mm. 580 a mm. 660.

ART.	DIMENSIONI (mm)	PORTATA PER COPPIA (*) (kg)
S3830	900	87
S3835	1200	49

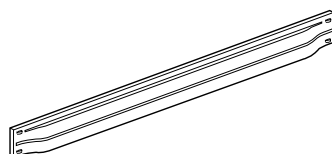

CORRENTI PORTAGOMME

corredati di 2 ganci di sicurezza art. S1305.

Si utilizzano solo su fiancate maxi di prof. mm. 320 e 400.

Esempio: uno scaffale con profondità di mm. 320 è indicato per gomme con \varnothing da mm. 400 a mm. 640; uno scaffale con profondità di mm. 400 è indicato per gomme con \varnothing da mm. 500 a mm. 800.

ART.	DIMENSIONI (mm)	PORTATA PER COPPIA (*) (kg)
S2411	900 x 47 h	160
S2441	1200 x 47 h	108

(*) Le portate indicate si intendono per carichi uniformemente distribuiti.

Etichette magnetiche pag. 210



ZINCATO

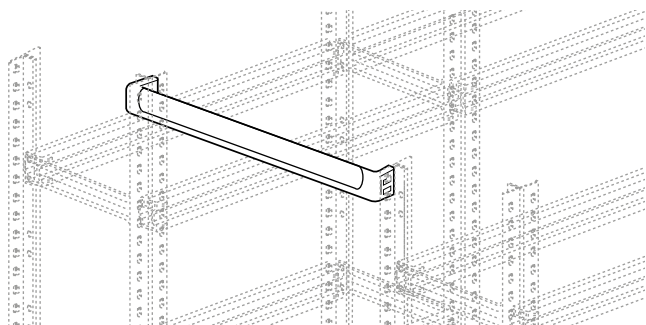

DISTANZIATORI

per fiancate in profilo ovale mm. 40 x 20.
Corredati di 2 ganci di sicurezza.

ART.	DIMENSIONI (mm)
S3741	290
S3751	600
S3756	810
S3761	1010
S3766	1210

STAFFE

per fissaggio a parete con fori ø mm. 8,5. **Tasselli esclusi.**
Non si utilizzano con i pannelli posteriori.

ART.	LUCE NETTA MONTANTE/PARETE (mm)
S1310	0
S1312	70
S1314	200

Si consiglia di utilizzare 2 staffe per ogni fiancata di estremità e 1 per quelle centrali



art.
S1310

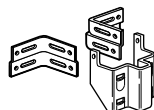

art.
S1312

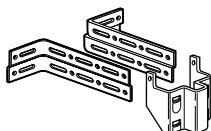

art.
S1314



art.
S1315

GANCIO DI UNIONE

per fiancate scaffali bifronte.

ART.	DESCRIZIONE
S1315	Gancio bifronte

Ne occorrono 2 per ogni fiancata

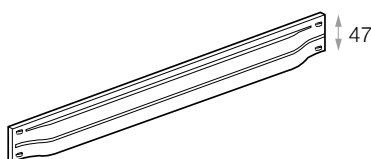

CORRENTI MINI

ART.	DIMENSIONI (mm)
S1536	900 x 47 h
S1566	1200 x 47 h
S1596	1500 x 47 h

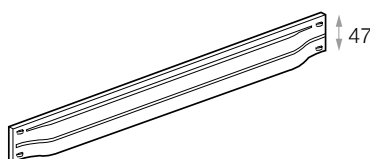

CORRENTI MAXI

ART.	DIMENSIONI (mm)
S2411	900 x 47 h
S2441	1200 x 47 h
S2471	1500 x 47 h
S2501	1800 x 47 h

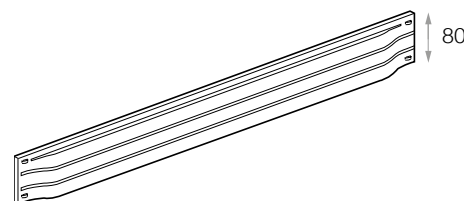

CORRENTI MAXI

ART.	DIMENSIONI (mm)
S2766	1500 x 80 h
S2796	1800 x 80 h

• I CORRENTI SONO CORREDATI DI 2 GANCI DI SICUREZZA.



art.
S6953E



art.
S3865



art.
S3870

ART.	DESCRIZIONE	DIMENSIONI (mm)
S3865	Tappo di finitura superiore in plastica per montante singolo	-
S3870	Tappo di finitura superiore in plastica per montanti doppi	-
S6953E	Targa per scaffali a piani	230 x 250 h

ELENCO
ACCESSORI

NOTE
TECNICHE

COLORE
DI SERIE

• VERNICIATURA A POLVERE.

RAL 7038
cassettiere

CASSETTIERE per piani con pianetti mm. 25 h.
I cassetti sono in lamiera, corredate di 2 separatori mobili zincati.



art.
S3900

Composizioni

piani di mm. 900: 1 cassetiera S3910
piani di mm. 1200: 2 cassetiere S3900
piani di mm. 1500: 1 cassetiera S3900
1 cassetiera S3910
piani di mm. 1800: 2 cassetiere S3910

ART.	DIMENSIONI LxPxH (mm)	CASSETTI	DIM. UTILI CASSETTI LxPxH (mm)
S3900	575 x 495 x 290	6	153 x 470 x 100
S3910	835 x 495 x 290	8	180 x 470 x 100



SEPARATORI SUPPLEMENTARI

per cassetiere, zincati.

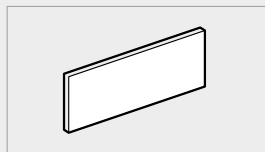
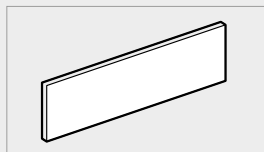

ART.	DIM. (mm)	SPESSORE	NOTE
S3901	153 x 95 h	8/10	per cassettiere S3900
S3911	180 x 95 h	8/10	per cassettiere S3910

TABELLA SCAFFALATURA SERIE MINI
SCAFFALE CON 2/3 CAMPATE

Portata massima per piano.

N° PIANI PER CAMPATA	FIANCATA h. 1972						FIANCATA h. 2500					
	3	4	5	6	7	8	3	4	5	6	7	8
	kg.	kg.	kg.	kg.	kg.	kg.	kg.	kg.	kg.	kg.	kg.	kg.
Piano Lunghezza mm. 900	280	310	290	280	280	-	-	220	250	240	230	220
Piano Lunghezza mm. 1200	270	270	270	270	270	-	-	220	250	230	220	210
Piano Lunghezza mm. 1500	170	170	170	170	170	-	-	170	170	170	170	170

SCAFFALE CON MINIMO 4 CAMPATE

Portata massima per piano.

N° PIANI PER CAMPATA	FIANCATA h. 1972						FIANCATA h. 2500						FIANCATA h. 3028					
	3	4	5	6	7	8	3	4	5	6	7	8	3	4	5	6	7	8
	kg.	kg.	kg.	kg.	kg.	kg.	kg.	kg.	kg.	kg.	kg.	kg.	kg.	kg.	kg.	kg.	kg.	kg.
Piano Lunghezza mm. 900	280	270	250	240	240	-	-	200	200	190	180	180	-	160	160	150	150	140
Piano Lunghezza mm. 1200	270	260	250	240	230	-	-	200	190	180	180	170	-	160	150	150	140	140
Piano Lunghezza mm. 1500	170	170	170	170	170	-	-	170	170	170	170	170	-	160	150	150	140	140

TABELLA SCAFFALATURA SERIE MAXI
SCAFFALE CON 2/3 CAMPATE

Portata massima per piano.

N° PIANI PER CAMPATA	FIANCATA h. 1972						FIANCATA h. 2500					
	3	4	5	6	7	8	3	4	5	6	7	8
	kg.	kg.	kg.	kg.	kg.	kg.	kg.	kg.	kg.	kg.	kg.	kg.
Piano Lunghezza mm. 900	450	450	440	410	400	-	-	350	320	300	280	270
Piano Lunghezza mm. 1200	320	320	320	320	320	-	-	320	310	290	280	260
Piano Lunghezza mm. 1500	200	200	200	200	200	-	-	200	200	200	200	200
Piano Lunghezza mm. 1800	140	140	140	140	140	-	-	140	140	140	140	140

SCAFFALE CON MINIMO 4 CAMPATE

Portata massima per piano.

N° PIANI PER CAMPATA	FIANCATA h. 1972						FIANCATA h. 2500					
	3	4	5	6	7	8	3	4	5	6	7	8
	kg.	kg.	kg.	kg.	kg.	kg.	kg.	kg.	kg.	kg.	kg.	kg.
Piano Lunghezza mm. 900	350	330	320	310	300	-	-	260	250	240	230	230
Piano Lunghezza mm. 1200	320	320	310	300	300	-	-	250	240	230	230	220
Piano Lunghezza mm. 1500	200	200	200	200	200	-	-	200	200	200	200	200
Piano Lunghezza mm. 1800	140	140	140	140	140	-	-	140	140	140	140	140

N° PIANI PER CAMPATA	FIANCATA h. 3028						FIANCATA h. 3424					
	3	4	5	6	7	8	3	4	5	6	7	8
	kg.	kg.	kg.	kg.	kg.	kg.	kg.	kg.	kg.	kg.	kg.	kg.
Piano Lunghezza mm. 900	-	210	200	190	190	190	-	-	220	200	190	180
Piano Lunghezza mm. 1200	-	200	200	190	190	180	-	-	220	200	190	180
Piano Lunghezza mm. 1500	-	200	190	190	180	180	-	-	200	200	190	180
Piano Lunghezza mm. 1800	-	140	140	140	140	140	-	-	140	140	140	140

ELENCO
ACCESSORI

NOTE
TECNICHE

COLORE
DI SERIE

• LE STRUTTURE A GRAVITÀ SONO
DESTINATE ESCLUSIVAMENTE AD
OPERAZIONI DI PICKING MANUALE.



ZINCATO



GIALLO

Scaffalatura leggera con sistema a gravità a rulli, ideale per picking e movimentazione manuale dei colli. Basati sulla logica FIFO (first in - first out) i piani sono leggermente inclinati per lo scorrimento delle unità e assicurano una perfetta rotazione e visibilità dei carichi. Profili realizzati in acciaio strutturale zincato e rullini in polipropilene colore giallo.

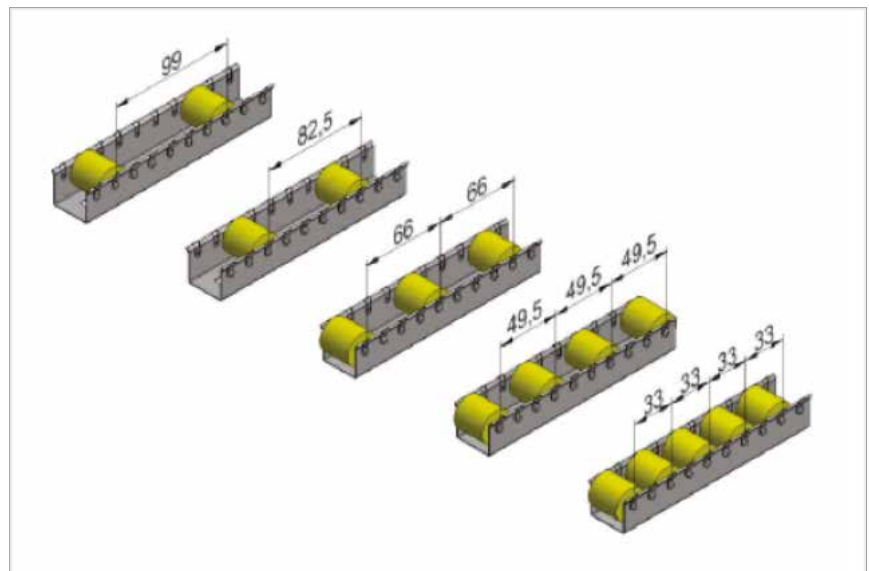

Profili disponibili con diverso interasse fra i rullini
(mm. 33 - 49,5 - 66 - 82,5 - 99) e diverse lunghezze

CONTATTA IL NOSTRO UFFICIO TECNICO PER AVERE UN PREVENTIVO.

N.B. La scaffalatura a gravità è personalizzata in base alle attività richieste; per individuare i profili a rulli necessari alle attività occorre conoscere il materiale da utilizzare:

- peso unità di carico
- dimensioni
- quantità da stivare



Interamente realizzata in lamiera di prima scelta e profilata a freddo con acciaio zincato a caldo secondo procedimento SENDZIMIR con macchine e attrezzature completamente automatiche. La speciale sagomatura dei piani, realizzata senza alcun punto di saldatura, consente continuità di superficie utile evitando le fessure fra un piano e l'altro. I rinforzi mobili consentono di aumentare la portata dei piani. Disponibile nelle versioni zincata o zincata preverniciata. In conformità alla norma UNI 10988/02 i materiali hanno superato le prove relative a stabilità, flessione, resistenza supporti e portata totale.

PAVIMENTI E SOLAI

Devono essere in buono stato d'uso, senza buche o dislivelli accentuati e avere una consistenza adeguata alla portata degli scaffali ed al carico dei montanti e dei piani. Non è possibile realizzare impianti su un piano rialzato o su piazzale asfaltato. Il cliente è obbligato alla verifica della pavimentazione ed alla relativa capacità di carico delle scaffalature.

COMPOSIZIONE CAMPATE

- Per ogni campata è necessario collocare il 1° piano ad un'altezza di mm. 100 da terra ed i successivi alla distanza massima di mm. 700 fra loro. Se la distanza tra i piani è superiore a quanto sopra specificato, è consigliabile provvedere all'irrigidimento degli scaffali (es. con vincoli a muro laterali e posteriori, oppure con collegamenti in sommità fra 2 file di scaffali o con fissaggi a pavimento delle fiancate o con fasce di stabilità) per una maggiore stabilizzazione della struttura.
- Nel caso si rendesse necessario il fissaggio a muro, verificare la consistenza delle pareti che dovrà essere idonea ad assicurare una certa resistenza alle sollecitazioni dovute al normale utilizzo e agli urti accidentali.
- Gli scaffali con altezza superiore a 5 volte la profondità, in assenza di fissaggio a muro o di collegamento in sommità fra 2 o più scaffali, vanno tassativamente fissati a pavimento (nel caso di scaffali bifronte si considera la profondità complessiva dei 2 scaffali).

SICUREZZA

Gli elementi che hanno subito danneggiamenti devono essere immediatamente sostituiti.

Le strutture sono destinate ad operazioni svolte manualmente e non con carrelli elevatori o transpallet.

PORTATE

Per ogni fila di scaffali è **OBBLIGATORIO SISTEMARE, IN POSIZIONE BEN VISIBILE**, una targa indicante le portate massime delle fiancate e dei piani. Le portate indicate si intendono sempre per carichi uniformemente distribuiti su impianto installato secondo le nostre istruzioni e utilizzato in modo corretto, avendo cura di sistemare i carichi più pesanti nella parte inferiore dello scaffale. Evitare di dimensionare le strutture al limite delle portate.

MISURE INGOMBRO SCAFFALE

Per ottenere le misure di ingombro in lunghezza dello scaffale occorre:

1. Sommare la lunghezza nominale dei piani.
2. Al totale ottenuto aggiungere mm. 50 per avere l'ingombro finale comprensivo di piedini.



SCHEMA MONTAGGIO FIANCATE

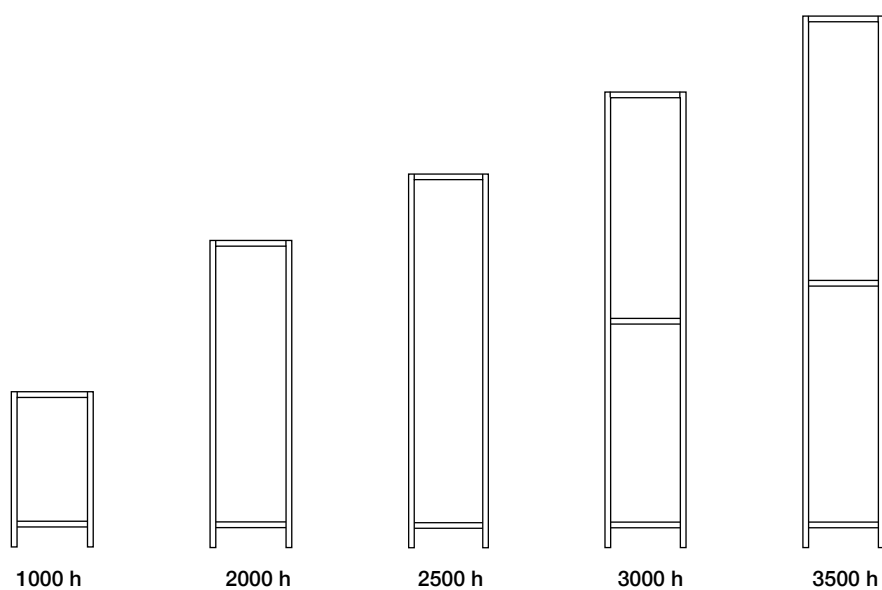

ISTRUZIONE DI MONTAGGIO S90 DISPONIBILE SU WWW.TECNOTELAI.IT

ELENCO ACCESSORI

Pannellature pag. 200
Porte pag. 200
Vaschette pag. 199
Porta gruocce pag. 201
Etichette pag. 210

NOTE TECNICHE

• **L'ALTEZZA mm.1000 È CORREDATA DI TAPPI SUPERIORI IN PLASTICA. PER MISURE E PORTATE DIVERSE INTERPELLARE IL NOSTRO UFFICIO TECNICO.**
• **VERNICIATURA A POLVERE.**

COLORE DI SERIE



ZINCATO



RAL 7035

PRIMA DI PROCEDERE ALL'ORDINE LEGGERE ATTENTAMENTE LE ISTRUZIONI E LE NOTE A pag. 196.

ART. ZINCATO	ART. VERNICIATO	DIMENSIONI (mm)	TRAVERSINI
S9000	S9000G	1000 x 300	2
S9005	S9005G	1000 x 400	2
S9010	S9010G	1000 x 500	2
S9015	S9015G	1000 x 600	2
S9017	-	1000 x 800	2
S9020	S9020G	2000 x 300	2
S9025	S9025G	2000 x 400	2
S9030	S9030G	2000 x 500	2
S9035	S9035G	2000 x 600	2
S9037	-	2000 x 800	2
S9040	S9040G	2500 x 300	2
S9045	S9045G	2500 x 400	2
S9050	S9050G	2500 x 500	2
S9055	S9055G	2500 x 600	2
S9057	-	2500 x 800	2
S9060	S9060G	3000 x 300	3
S9065	S9065G	3000 x 400	3
S9070	S9070G	3000 x 500	3
S9075	S9075G	3000 x 600	3
S9077	-	3000 x 800	3
S9080	S9080G	3500 x 300	3
S9085	S9085G	3500 x 400	3
S9090	S9090G	3500 x 500	3
S9095	S9095G	3500 x 600	3
S9097	-	3500 x 800	3

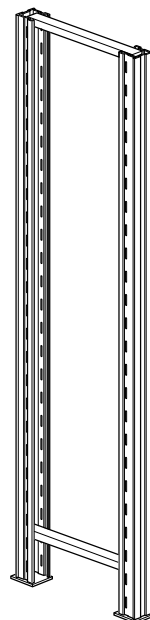

FIANCATE

smontate, composte da:
2 montanti sp. 12/10 - 2 piedini in plastica
traversini zincati sp. 15/10.
Passo: mm. 50 Portata: **kg. 1200**

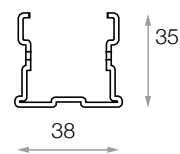

SEZIONE MONTANTE

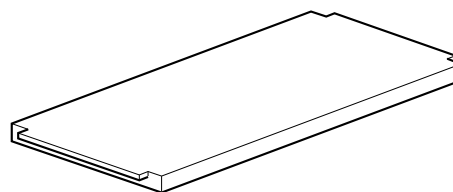

PIANI

Spessore 8/10, con bordi mm. 36 h. corredati di rinforzi.
Altezza minima 1° livello mm. 100 da terra.

FASCIA DI STABILITÀ

corredata di 3 viti autoforanti, da utilizzare su scaffali con tubi portagruocce, a centro stanza o con pochi livelli nella campata.

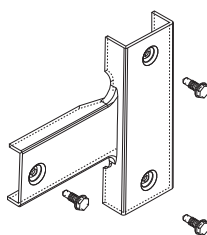

N.B. Non vanno in linea e non si montano con i pannelli posteriori.

ART.	DESCRIZIONE
S9112	Fascia di stabilità

Si consiglia di utilizzare 8 fasce ogni campata singola o 10 ogni 2 campate (vedi note tecniche a pag. 196).

RINFORZI SUPPLEMENTARI

per piani, spessore 8/10.

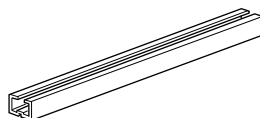

ART. ZINCATO	ART. VERNICIATO	DIMENSIONI (mm)
S9285	S9285G	800
S9290	S9290G	1000
S9295	S9295G	1200
S9296	-	1400

ART. ZINCATO	ART. VERNICIATO	DIMENSIONI (mm)	RINFORZI	PORTATA (*) (kg)
S9225	S9225G	800 x 300	-	105
S9230	S9230G	800 x 400	1	130
S9235	S9235G	800 x 500	1	125
S9240	S9240G	800 x 600	2	140
S9242	-	800 x 800	2	115
S9245	S9245G	1000 x 300	-	100
S9250	S9250G	1000 x 400	1	125
S9255	S9255G	1000 x 500	1	120
S9260	S9260G	1000 x 600	2	135
S9262	-	1000 x 800	2	110
S9265	S9265G	1200 x 300	-	90
S9270	S9270G	1200 x 400	1	115
S9275	S9275G	1200 x 500	1	110
S9280	S9280G	1200 x 600	2	125
S9282	-	1200 x 800	2	100
S9415	-	1400 x 300	-	75
S9420	-	1400 x 400	1	100
S9425	-	1400 x 500	1	95
S9430	-	1400 x 600	2	110

(*) Le portate indicate si intendono per carichi uniformemente distribuiti.

ELENCO ACCESSORI

Pannellature pag. 200
Porta grucce pag. 201
Etichette magnetiche pag. 210

NOTE TECNICHE

• **PER MISURE E PORTATE DIVERSE INTERPELLARE IL NOSTRO UFFICIO TECNICO.**

COLORE DI SERIE



ZINCATO

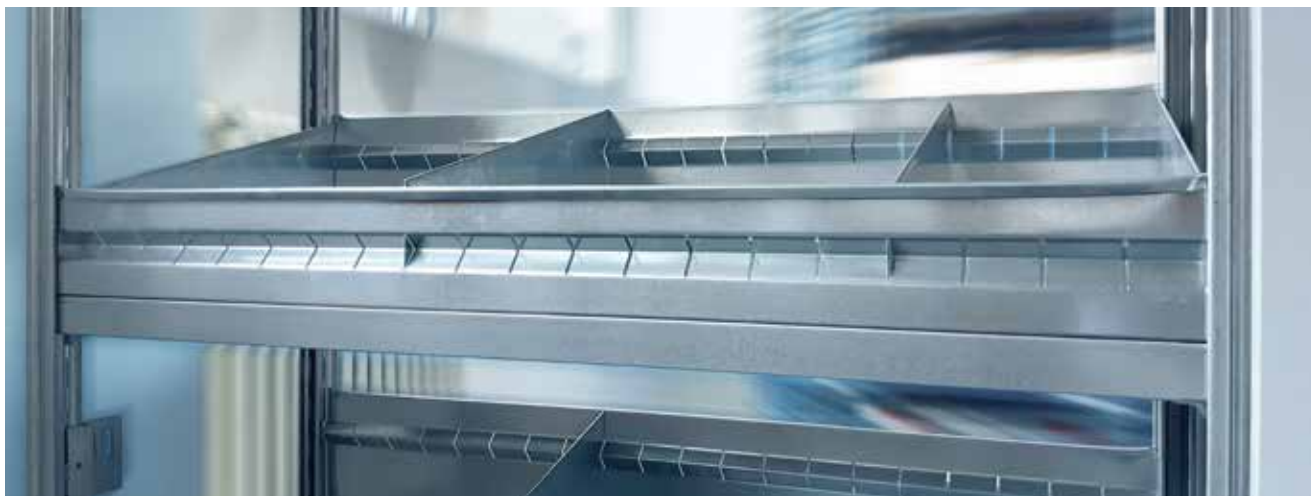

ART.	DIMENSIONI LxPxH (mm)	RINFORZO	PORTATA (*) (kg)
S9310	800 x 300 x 100/200	-	105
S9315	800 x 400 x 100/200	1	130
S9320	800 x 500 x 100/200	1	125
S9325	800 x 600 x 100/200	2	140
S9330	1000 x 300 x 100/200	-	100
S9335	1000 x 400 x 100/200	1	125
S9340	1000 x 500 x 100/200	1	120
S9345	1000 x 600 x 100/200	2	135
S9350	1200 x 300 x 100/200	-	90
S9355	1200 x 400 x 100/200	1	115
S9360	1200 x 500 x 100/200	1	110
S9365	1200 x 600 x 100/200	2	125

VASCHETTE TRAPEZOIDALI composte da:
1 piano, 1 sponda anteriore, 1 sponda posteriore e 2 divisori laterali. **Passo asole mm. 48. Non si montano in presenza dei pannelli posteriori.**

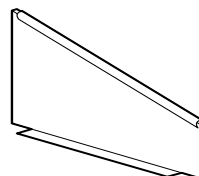
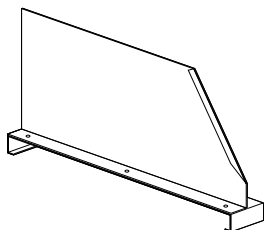
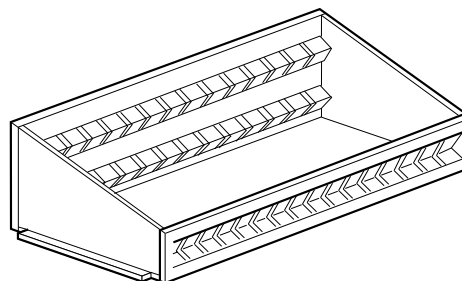

SEPARATORI SCORREVOLI per piani.
Non si montano con i pannelli posteriori e con le vaschette.

ART.	DIMENSIONI LxPxH (mm)
S9394	70 x 300 x 350
S9395	70 x 400 x 350
S9396	70 x 500 x 350
S9397	70 x 600 x 350

DIVISORI TRAPEZOIDALI per vaschette.

ART.	DIMENSIONI (mm)
S9370	300 x 100/200 h
S9375	400 x 100/200 h
S9380	500 x 100/200 h
S9385	600 x 100/200 h

(*) Le portate indicate si intendono per carichi uniformemente distribuiti.

Porta grucce pag. 201
Etichette magnetiche pag. 210

• VERNICIATURA A POLVERE.



ZINCATO



RAL 7035

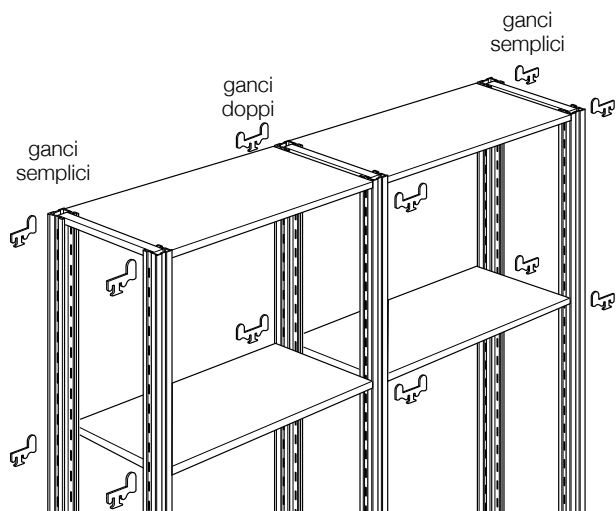

GANCI

ART.	DESCRIZIONE
S9300	Gancio semplice zincato per piano da utilizzare nelle fiancate esterne
S9305	Gancio doppio zincato per piano da utilizzare nelle fiancate interne

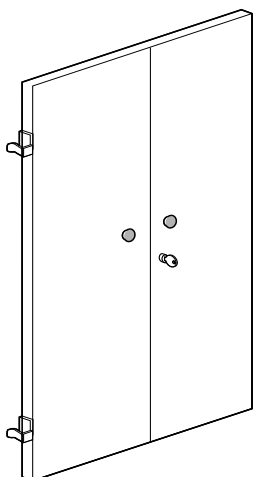

ANTE AGGANCIABILI

Spessore 8/10, con cerniere, pomelli, viti e serratura con linguetta.

ART. ZINCATO	ART. VERNICIATO	DIMENSIONI LxPxH (mm)
S9405 (*)	S9405G (*)	990 x 20 x 990
S9410	S9410G	990 x 20 x 1885

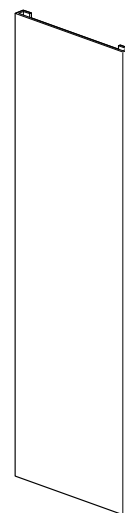

PANNELLATURE LATERALI

Spessore 8/10. Si infilano **solamente in fase di montaggio**. È tassativo inserire il 1° piano, unitamente al traversino, a mm. 150 da terra e l'ultimo a filo superiore.

ART. ZINCATO	ART. VERNICIATO	DIMENSIONI (mm)	PER FIANCATE (mm)
S9125	S9125G	1850 x 300	2000 x 300
S9130	S9130G	1850 x 400	2000 x 400
S9135	S9135G	1850 x 500	2000 x 500
S9140	S9140G	1850 x 600	2000 x 600
S9145	S9145G	2350 x 300	2500 x 300
S9150	S9150G	2350 x 400	2500 x 400
S9155	S9155G	2350 x 500	2500 x 500
S9160	S9160G	2350 x 600	2500 x 600
S9165	S9165G	2850 x 300	3000 x 300
S9170	S9170G	2850 x 400	3000 x 400
S9175	S9175G	2850 x 500	3000 x 500
S9180	S9180G	2850 x 600	3000 x 600

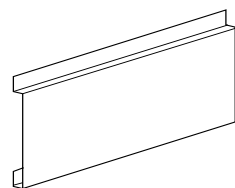

PANNELLI POSTERIORI

Spessore 8/10.

ART. ZINCATO	ART. VERNICIATO	DIMENSIONI (mm)
S9205	S9205G	800 x 500 h
S9210	S9210G	1000 x 500 h
S9215	S9215G	1200 x 500 h

(*) Non si utilizzano con le fiancate di mm. 1000 h.



ZINCATO

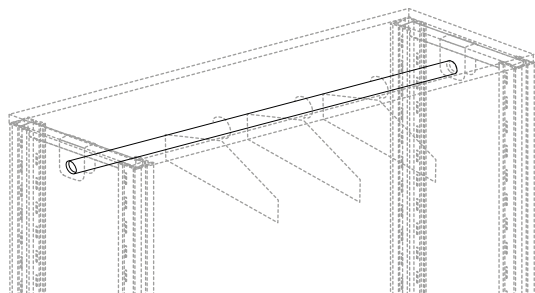

PORTAGRUCCE in tubo \varnothing mm. 21. Ogni campata deve avere minimo 1 piano a terra, 1 centrale e 1 di sommità per la stabilità della struttura. I traversini di sommità sostengono sia i supporti del tubo portagruccie che il piano, utilizzando gli stessi ganci. Nel caso in cui si voglia posizionare un portagruccie centrale occorre acquistare 2 traversini supplementari e 1 piano con ganci.

ART.	DIMENSIONI (mm)	PORTATA (kg)
S9450	800	80
S9451	1000	75
S9452	1200	60

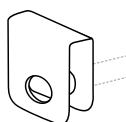

SUPPORTO per portagruccie.

Con foro \varnothing mm. 22, può ricevere 1 tubo da destra e 1 da sinistra. In caso di campate consecutive e tubi portagruccie in linea è sufficiente 1 solo supporto centrale oltre a quelli di estremità.

ART.	DIMENSIONI LxPxH (mm)
S9453	46 x 23 x 61

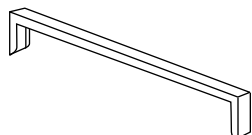

TRAVERSINI SUPPLEMENTARI per tubi portagruccie.

ART.	DIMENSIONI (mm)	NOTE
S9389	500	per 1 portagruccie
S9390	600	per 1 portagruccie
S9392	800	per 2 portagruccie



GANCIO per traversino.

ART.	DESCRIZIONE
S9304	Gancio per traversino tubo portagruccie

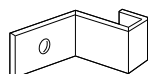

art.
S9220

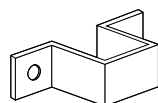

art.
S9221

STAFFE per fissaggio a parete.

Non si utilizzano nelle campate centrali in presenza di pannelli posteriori. **Tasselli esclusi.**

ART.	DESCRIZIONE
S9220	Staffa posteriore con 1 foro \varnothing mm. 6
S9221	Staffa posteriore e laterale con 2 fori \varnothing mm. 7,2

Si consiglia di utilizzare 2 staffe per ogni fiancata di estremità e 1 per quelle centrali



ZINCATO



art.
S9100

GANCIO DI UNIONE per scaffali bifronte.

Non si utilizza nelle campate centrali in presenza di pannelli posteriori.

ART.	DESCRIZIONE
S9100	Gancio
Ne occorrono 2 per ogni fiancata	

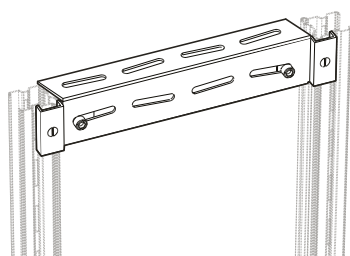

art.
S9457

DISTANZIATORE per fiancate.

In angolare mm. 35 x 55 verniciato **grigio scuro martellato RAL 7037** e corredato di 2 attacchi zincati, 4 viti flangiate TE 8 x 16 con dado e rondelle e 2 viti autopercoranti 4,2 x 13.

ART.	DIMENSIONI (mm)
S9457	1050
IMPORTANTE: Da utilizzare a partire da mm. 2500 h.	

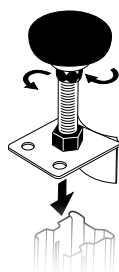

art.
S9455

PUNTALE REGISTRABILE A SOFFITTO

completo di viti, si applica all'estremità superiore delle fiancate per il fissaggio delle scaffalature a centro stanza. Consente una regolazione max di mm. 80.

N.B. La fiancata deve essere più bassa di mm. 50 rispetto all'altezza soffitto (con tolleranza max +/- mm. 20).

ART.	NOTE
S9455	per montante singolo
Si consiglia di utilizzare 2 puntali per ogni fiancata e 3 in caso di scaffali bifronte.	

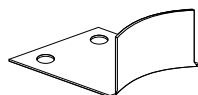

art.
S9105

BASE DI ANCORAGGIO per montante.

Con fori ø mm. 8 corredata di 1 tassello e 1 vite autopercorante.

ART.	DESCRIZIONE
S9105	Base per montante singolo

SCAFFALATURA A PIANI	
PORTATA FIANCATA	kg.
PORTATA MONTANTE	kg.
ALTEZZA DEL 1° PIANO DA TERRA	mm
DISTANZA TRA I PIANI	mm
PIANI IN ALTEZZA	N°
PORTATA PER PIANO con carico IMPROBAMENTE DISTRIBUITO	
ART. _____	DA mm _____ =kg. _____
ART. _____	DA mm _____ =kg. _____
LA SOMMA DELLA PORTATA DEI PIANI DEVE ESSERE PARI O INFERIORE ALLA PORTATA DELLA FIANCATA MONTANTE	
PORTATA DEL PIANO DI CALPESTIO	kg. _____ MF
CON CARICO IMPROBAMENTE DISTRIBUITO	
ANNO DI COSTRUZIONE _____	
<small>La targhetta deve essere compilata ed appesa alla struttura ed essere visibile, alla base della struttura, sempre nei punti di ogni ispezione. In caso di modifica strutturale, della configurazione o di trasferimento, è necessario il ripristino della targhetta.</small>	

art.
S6953E

TARGA

ART.	DESCRIZIONE	DIMENSIONI (mm)
S6953E	Targa per scaffali a piani	230 x 250 h



Scaffalature a bullone interamente realizzata in lamiera di acciaio di prima scelta e profilata a freddo con macchine e attrezzature completamente automatiche. Adatta per essere posizionata in ogni ambiente, la scaffalatura permette l'alloggiamento di cassettiere con cassetti scorrevoli su guide con rulli in nylon. Ogni cassetto è corredato di 2 separatori mobili zincati e di etichetta in cartoncino bianco con protezione in PVC trasparente.

PAVIMENTI E SOLAI

Devono essere in buono stato d'uso, senza buche o dislivelli accentuati e avere una consistenza adeguata alla portata degli scaffali ed al carico dei montanti. Non è possibile realizzare impianti su un piano rialzato o su piazzale asfaltato. Il cliente è obbligato alla verifica della pavimentazione ed alla relativa capacità di carico delle scaffalature.

COMPOSIZIONE CAMPATE

Per ogni campata è necessario collocare i piani alla distanza massima di mm. 500 fra loro.

Se la distanza tra i piani è superiore a quanto sopra specificato, è consigliabile provvedere all'irrigidimento degli scaffali (es. con vincoli a muro laterali e posteriori oppure con collegamenti in sommità fra 2 file di scaffali) per una maggiore stabilizzazione della struttura. Nel caso si rendesse necessario il fissaggio a muro, verificare la consistenza delle pareti che dovrà essere idonea ad assicurare una certa resistenza alle sollecitazioni dovute al normale utilizzo e agli urti accidentali.

SICUREZZA

Gli elementi che hanno subito danneggiamenti devono essere immediatamente sostituiti.

Le strutture sono destinate ad operazioni svolte manualmente e non con carrelli elevatori o transpallet.

PORTATE

Per ogni fila di scaffali è **OBBLIGATORIO SISTEMARE, IN POSIZIONE BEN VISIBILE**, una targa indicante le portate massime dei montanti e dei piani. Le portate indicate si intendono sempre per carichi uniformemente distribuiti su impianto installato secondo le nostre istruzioni e utilizzato in modo corretto, avendo cura di sistemare i carichi più pesanti nella parte inferiore dello scaffale. Evitare di dimensionare le strutture al limite delle portate.

MISURE INGOMBRO SCAFFALE

Sommare la lunghezza nominale dei piani.

ELENCO ACCESSORI

Cassettiere pag. 205
Etichette magnetiche pag. 210

NOTE TECNICHE

- IN CASO DI SCAFFALI CON CASSETTIERE È NECESSARIO UTILIZZARE 4 MONTANTI DI mm. 35 X 55 PER OGNI CAMPATA.
- VERNICIATURA A POLVERE.

COLORE DI SERIE



GRIGIO SCURO MARTELLATO

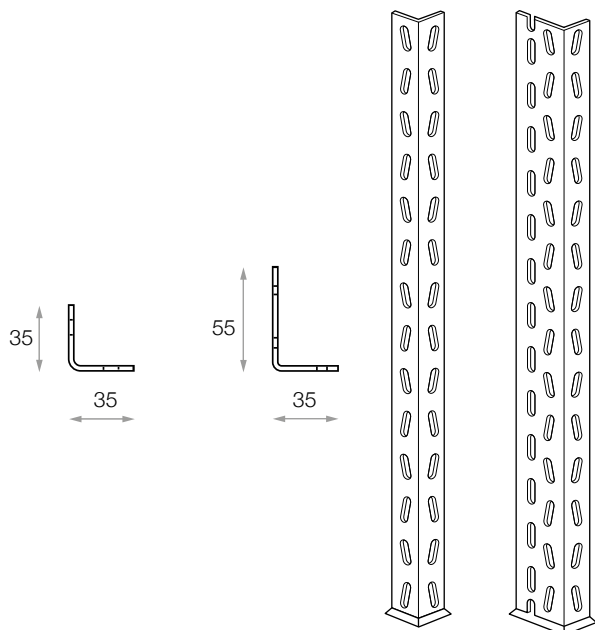

MONTANTI

Spessore 18/10 corredati di piedini in plastica.

Passo: mm. 40

ART.	DIMENSIONI LxPxH (mm)	PORTATA (*) (Kg)
S9500M	35 x 35 x 1960	100
S9505M	35 x 35 x 2480	100
S9510M	35 x 35 x 2960	100
S9515M	35 x 55 x 1960	200
S9520M	35 x 55 x 2480	200
S9525M	35 x 55 x 2960	200

PIANI

Spessore 6,5/10, con bordi mm. 30 h.

Altezza minima 1° livello a mm. 70 da terra. Viti escluse.

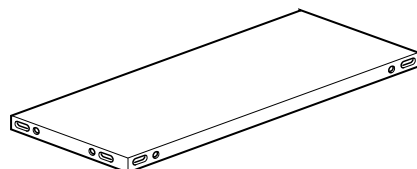

ART.	DIMENSIONI (mm)	RINFORZI	PORTATA (*) (Kg)
S9540M	800 x 300	-	90
S9545M	800 x 400	1	135
S9550M	800 x 500	1	120
S9555M	800 x 600	2	160
S9560M	1000 x 300	-	85
S9565M	1000 x 400	1	120
S9570M	1000 x 500	1	110
S9575M	1000 x 600	2	140
S9580M	1200 x 300	-	70
S9585M	1200 x 400	1	100
S9590M	1200 x 500	1	95
S9595M	1200 x 600	2	130

art. S6953E

SCAFFALATURA A PIANI	
PORTATA FRANCIATA	kg.
PORTATA MONTANTE	kg.
ALTEZZA DEL 1° PIANO DA TERRA	mm
DISTANZA TRA I PIANI	mm
PIANI IN ALTEZZA	N°
PORTATA PER PIANO con carico uniformemente distribuito	
ART.	DA mm
ART.	-kg.
LA SOMMA DELLA PORTATA DEI PIANI DEVE ESSERE PARI O INFERIORE ALLA PORTATA DELLA FRANCIAMONTANTE	
PORTATA DEL PIANO DI CALPESTIO	kg.
CICLO DI VITA DEL PRODOTTO	
ANNO DI COSTRUZIONE	

La targhetta deve essere corredata dal Responsabile della sicurezza all'incarico ed essere, in ogni caso, alla portata di mano e visibile in ogni momento. In caso di acquisto elettronico, la targhetta deve essere stampata e allegata al materiale di imballaggio.

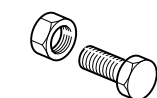

art. S9600

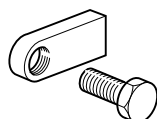

art. S9605

ART.	DESCRIZIONE	DIMENSIONI (mm)
S6953E	Targa per scaffali a piani	230 x 250 h.
S9600	Vite con dado esagonale	M8 x 16
S9605	Vite con dado a linguetta	M8 x 16

Si utilizzano 4 viti per il fissaggio dei piani e 8 per le cassette.

(*) Le portate indicate si intendono per carichi uniformemente distribuiti.

ELENCO ACCESSORI

Separatori (vedi sotto)

NOTE TECNICHE

- IN CASO DI SCAFFALI CON CASSETTIERE È NECESSARIO UTILIZZARE 4 MONTANTI DI mm. 35 X 55 PER OGNI CAMPATA.
- VERNICIATURA A POLVERE.

COLORE DI SERIE

RAL 7035
cassettiere

CASSETTIERE

per scaffalatura a bullone spessore 10/10. Cassetti scorrevoli su guide con rulli in nylon, **corredati di 2 separatori mobili zincati e di etichette in cartoncino bianco con protezione in PVC trasparente.** Si utilizzano con montanti mm. 35x55. Per il fissaggio ai montanti **utilizzare 8 viti con dado per ogni cassetiera.**



art.
S9615GC



art.
S9645GC



art.
S9625GC



art.
S9655GC



art.
S9635GC



SEPARATORI SUPPLEMENTARI
in lamiera zincata.



CASSETTIERE

Dimensioni: mm. 1000 x 500 x 300 h. **Viti escluse.**

ART.	CASSETTI	DIMENSIONI UTILI CASSETTI LxPxH (mm)
S9615GC	2	415 x 450 x 195
S9625GC	4	415 x 450 x 100
S9635GC	6	263 x 450 x 100
S9645GC	8	189 x 450 x 100
S9655GC	12	111 x 450 x 100

ART.	DIMENSIONI (mm)	PER CASSETTIERE
S9612	410 x 190 h.	S9615GC
S9619	410 x 94 h.	S9625GC
S9633	260 x 94 h.	S9635GC
S9642	185 x 94 h.	S9645GC
S9653	108 x 94 h.	S9655GC



Scaffalatura INOX a bullone interamente realizzata in acciaio inox AISI 304 (EN 1.4301). Idonea per celle frigorifere e per settori alimentari, farmaceutici e chimici.

PAVIMENTI E SOLAI

Devono essere in buono stato d'uso, senza buche o dislivelli accentuati e avere una consistenza adeguata alla portata degli scaffali ed al carico dei montanti. Non è possibile realizzare impianti su un piano rialzato o su piazzale asfaltato. Il cliente è obbligato alla verifica della pavimentazione ed alla relativa capacità di carico delle scaffalature.

COMPOSIZIONE CAMPATE

Per ogni campata è necessario collocare i piani alla distanza massima di mm. 500 fra loro.

Se la distanza tra i piani è superiore a quanto sopra specificato, è consigliabile provvedere all'irrigidimento degli scaffali (es. con vincoli a muro laterali e posteriori oppure con collegamenti in sommità fra 2 file di scaffali) per una maggiore stabilizzazione della struttura. Nel caso si rendesse necessario il fissaggio a muro, verificare la consistenza delle pareti che dovrà essere idonea ad assicurare una certa resistenza alle sollecitazioni dovute al normale utilizzo e agli urti accidentali.

SICUREZZA

Gli elementi che hanno subito danneggiamenti devono essere immediatamente sostituiti.

Le strutture sono destinate ad operazioni svolte manualmente e non con carrelli elevatori o transpallet.

PORTATE

Per ogni fila di scaffali è **OBBLIGATORIO SISTEMARE, IN POSIZIONE BEN VISIBILE**, una targa indicante le portate massime dei montanti e dei piani. Le portate indicate si intendono sempre per carichi uniformemente distribuiti su impianto installato secondo le nostre istruzioni e utilizzato in modo corretto, avendo cura di sistemare i carichi più pesanti nella parte inferiore dello scaffale. Evitare di dimensionare le strutture al limite delle portate.

MISURE INGOMBRO SCAFFALE

Sommare la lunghezza nominale dei piani.

Etichette magnetiche pag. 210

• IN CASO DI SCAFFALI A PIÙ CAMPATE CON MONTANTI CENTRALI SINGOLI LA PORTATA SI DIMEZZA.



INOX

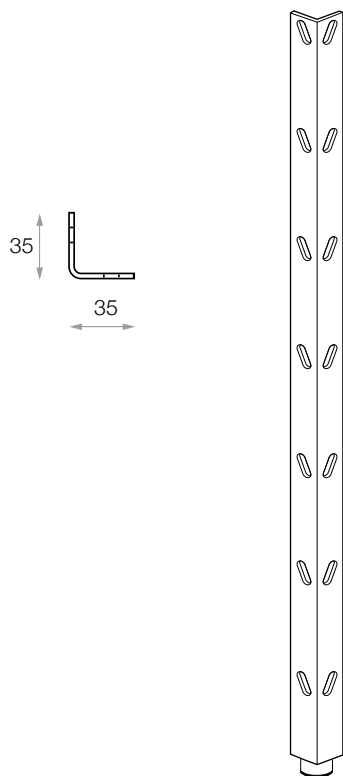

MONTANTE

Spessore 18/10, corredati di piedini regolabili.
Passo mm. 100.

ART.	DIMENSIONI LxPxH (mm)	PORTATA (*) (kg)
S5011	35 x 35 x 2000	120

PIANI

Spessore 10/10, con bordi mm. 30 h., con 1 rinforzo e 4 viti TE 6 x 16 per il fissaggio.

Altezza minima 1° piano a mm. 200 da terra.

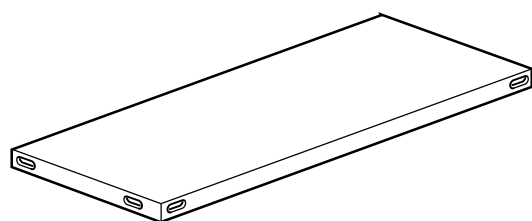

ART.	DIMENSIONI (mm)	PORTATA (*) (kg)
S5036	1000 x 300	100
S5041	1000 x 400	100
S5046	1000 x 500	100
S5061	1200 x 400	100
S5066	1200 x 500	100

SCAFFALATURA A PIANI

PORTATA FINICATA kg

PORTATA MONTANTE kg

ALTEZZA DEL 1° PIANO DA TERRA mm

DISTANZA TRA I PIANI mm

PIANI IN ALTEZZA N°

PORTATA PER PIANO (con carico uniforme e distribuito)

ART. DA mm -kg

ART. DA mm -kg

LA SOMMA DELLA PORTATA DEI PIANI DEVE ESSERE PARI O INFERIORE ALLA PORTATA DELLA FRANGIAMONTANTE

PORTATA DEL PIANO DI CALPESTIO MF

CON CARICO UNIFORME E DISTRIBUITO

ANNO DI COSTRUZIONE

La stampatura è stata verificata ed approvata dalla Direzione ed è libera da responsabilità. Il cliente è tenuto a verificare la conformità delle misure e dei materiali con quelli indicati nel disegno originale. Il responsabile è il progettista.

art. **S6953E**

TARGA

ART.	DESCRIZIONE	DIMENSIONI (mm)
S6953E	Targa per scaffali a piani	230 x 250 h

(*) Le portate indicate si intendono per carichi uniformemente distribuiti.



Interamente realizzata in lamiera di acciaio zincata di prima scelta profilata con macchine e attrezzature completamente automatiche. **Rivestita su entrambi i lati in PVC atossico.** La speciale sagomatura dei piani, realizzata senza alcun punto di saldatura, consente continuità di superficie utile evitando le fessure fra un piano e l'altro. I rinforzi mobili consentono di aumentare la portata dei piani. **Idonea per settori alimentari** come indicato nel Regolamento (CE) n. 1935/2004.

Note tecniche a pag. 196.

MISURE INGOMBRO SCAFFALE IN LUNGHEZZA

Per ottenere le misure di ingombro dello scaffale occorre:

- 1) Sommare la lunghezza nominale dei piani.
- 2) Al totale ottenuto aggiungere mm. 50 per avere l'ingombro finale comprensivo di piedini.

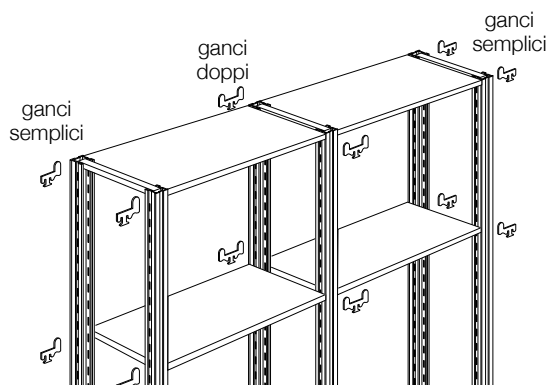

Etichette magnetiche pag. 210

• PER MISURE E PORTATE DIVERSE
INTERPELLARE IL NOSTRO UFFICIO
TECNICO.

BI
BIANCO

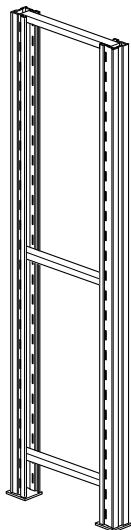
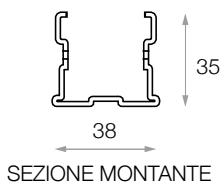

FIANCATE

smontate, composte da:
2 montanti sp. 12/10
2 piedini atossici
3 traversini sp. 15/10
Passo: mm. 50
Portata fiancata: **kg. 1200**

ART.	DIMENSIONI (mm)
S9025BI	2000 x 400
S9030BI	2000 x 500
S9045BI	2500 x 400
S9050BI	2500 x 500

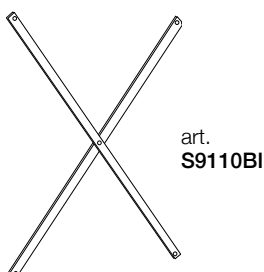

CROCIERA DI IRRIGIDIMENTO

in piatto di acciaio plastificato con fori ø mm. 9 e corredata di viti con dado flangiato. **Da utilizzare, in assenza di fissaggi a parete, nella campata iniziale, finale e 1 ogni 3 campate centrali.**

ART.	DIMENSIONI LxPxH (mm)
S9110BI	32 x 2 x 1500

RINFORZI SUPPLEMENTARI
per piani, spessore 8/10.

ART.	DIMENSIONI (mm)
S9285BI	800
S9290BI	1000
S9295BI	1200

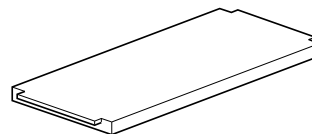

PIANI

Spessore 8/10, con bordi mm. 36 h. corredata di 1 rinforzo.
Altezza minima 1° livello a mm. 100 da terra.

ART.	DIMENSIONI (mm)	PORTATA (*) (kg)
S9230BI	800 x 400	130
S9235BI	800 x 500	125
S9250BI	1000 x 400	125
S9255BI	1000 x 500	120
S9270BI	1200 x 400	115
S9275BI	1200 x 500	110

GANCI



art.
S9301



art.
S9306

ART.	DESCRIZIONE
S9301	Gancio semplice inox per piano da utilizzare nelle fiancate esterne
S9306	Gancio doppio inox per piano da utilizzare nelle fiancate interne



art.
S9100

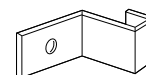

art.
S9220

ART.	DESCRIZIONE
S9100	Gancio di unione scaffali bifronte zincato Ne occorrono 2 per ogni fiancata
S9220	Staffa per fissaggio a parete zincata Tasselli esclusi



art.
S6953E

TARGA

ART.	DESCRIZIONE	DIMENSIONI (mm)
S6953E	Targa per scaffali a piani	230 x 250 h

(*) Le portate indicate si intendono per carichi uniformemente distribuiti.



ETICHETTE

in gomma magnetica, con profilo a "C" corredate di cartoncino bianco e protezione in PVC trasparente.

ART.	DIMENSIONI (mm)	UNITÀ CONFEZIONE (*)
S1325	100 x 30 h.	100
S2005	100 x 40 h.	100
S2035	100 x 50 h.	100

(*) L'acquisto dell'intera confezione è facoltativo. Il prezzo indicato a listino si intende per unità.



ROTOLO m. 50

di etichetta magnetica corredate di cartoncino bianco e protezione in PVC trasparente.

ART.	DIMENSIONI (mm)
S1330	30 h.
S2010	40 h.
S2040	50 h.



ROTOLO m. 10

di nastro flessibile magnetico su 1 faccia spessore mm. 0,6, con applicato PVC bianco sull'altra faccia per essere scrivibile e cancellabile.

ART.	DIMENSIONI (mm)
S2015B	30 h.
S2016B	40 h.
S2017B	50 h.



ROTOLO m. 50

di nastro flessibile magnetico su 1 faccia spessore mm. 1,2, marrone per ricevere etichette adesive.

ART.	DIMENSIONI (mm)
S2018M	30 h.
S2019M	40 h.
S2020M	50 h.





Scaffalatura autoportante particolarmente adatta per lo stoccaggio di materiali lunghi quali tubi, barre, profilati, lamiere in pacchi, coils, legnami e truciolari in genere. Permette la realizzazione di magazzini dimensionati per esigenze specifiche. Zincatura realizzata a caldo secondo procedimento SENDZIMIR.

PAVIMENTI E SOLAI

Devono essere in buono stato d'uso, senza buche o dislivelli accentuati e avere una consistenza adeguata alla portata degli scaffali ed al carico delle colonne. Non è possibile realizzare impianti su un piano rialzato o su piazzale asfaltato. Il cliente è obbligato alla verifica della pavimentazione ed alla relativa capacità di carico delle scaffalature.

COMPOSIZIONE CAMPATE

Per stabilire l'altezza delle colonne e il numero delle mensole considerare, oltre alla sezione delle mensole:

- l'ingombro del materiale e uno spazio di mm. 200 per la movimentazione in altezza.
- La profondità della base deve essere superiore all'ingombro del materiale di mm. 100 e le mensole non devono essere superiori alla base stessa.
- La lunghezza delle crociere deve essere tale da consentire uno sbalzo del pacco alle estremità non superiore alla metà dell'interasse fra le colonne.
- Per carichi flessibili è consigliabile utilizzare le crociere di mm. 800. Lo stoccaggio da un solo lato della colonna bifronte non pregiudica la stabilità dell'impianto.

SICUREZZA

È obbligatorio fissare le colonne a pavimento con 2 tasselli se monofronte o 3 se bifronte.

Gli elementi che hanno subito danneggiamenti devono essere immediatamente sostituiti.

PORTATE

Per ogni fila di scaffali è **OBBLIGATORIO SISTEMARE, IN POSIZIONE BEN VISIBILE**, una targa indicante le portate massime delle colonne e delle mensole. Le portate indicate si intendono sempre per carichi uniformemente distribuiti su impianto installato secondo le nostre istruzioni e utilizzato in modo corretto, avendo cura di sistemare i carichi più pesanti nella parte inferiore del cantilever. Evitare di dimensionare le strutture al limite delle portate.

VERIFICA PERIODICA

È obbligatorio, in base alla norma UNI EN 15635:2009, programmare un'ispezione tecnica periodica dell'attrezzatura da parte di un esperto qualificato.

MISURE INGOMBRO CANTILEVER

Per ottenere le misure di ingombro del cantilever occorre:

1. Sommare la lunghezza nominale delle crociere di collegamento e al totale ottenuto aggiungere mm. 90 per avere l'ingombro finale comprensivo di basi.
2. Alla profondità della base aggiungere mm. 180.

ELENCO ACCESSORI

Fermi pag. 215
Crociere pag. 214

NOTE TECNICHE

- PER MISURE E PORTATE DIVERSE INTERPELLARE IL NOSTRO UFFICIO TECNICO. PER LA PORTATA EFFETTIVA, ATTENERSI ALLO SCHEMA SOTTOSTANTE.
- VERNICIATURA A POLVERE.

COLORE DI SERIE



PRIMA DI PROCEDERE ALL'ORDINE LEGGERE ATTENTAMENTE LE ISTRUZIONI E LE NOTE A pag. 212.

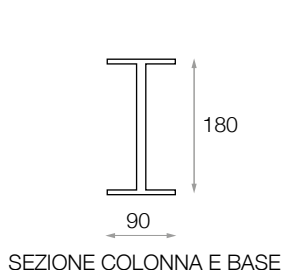

COLONNE MONOFRONTI 90

smontate, composte da:
1 montante IPE 180 x 90
1 base IPE 180 x 90
2 tasselli
8 viti TE 12 x 45 con dadi e rondelle
Passo: mm. 50
Portata nominale: kg. 4700

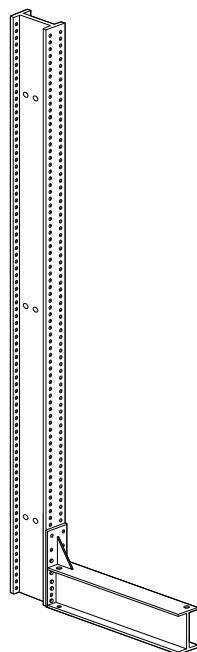

COLONNE BIFRONTI 90

smontate, composte da:
1 montante IPE 180 x 90
2 basi IPE 180 x 90
3 tasselli
16 viti TE 12 x 45 con dadi e rondelle
Passo: mm. 50
Portata nominale: kg. 4700 + 4700

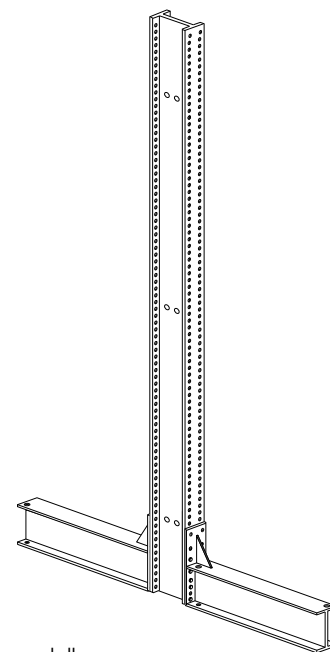

ART.	DIMENSIONI (mm)	P.TA MAX PER MENSOLA (*) (kg)			
		NUMERO MENSOLE PER COLONNA			
		2	3	4	5
S7001	2000 x 600				
S7006	2500 x 600	1820	1550	1170	940
S7011	3000 x 600				
S7016	2000 x 800				
S7021	2500 x 800	1240	1230	950	770
S7026	3000 x 800				
S7031	2000 x 1000				
S7036	2500 x 1000	940	940	760	620
S7041	3000 x 1000				
S7043	2000 x 1200				
S7047	2500 x 1200	670	670	620	505
S7049	3000 x 1200				

ART.	DIMENSIONI (mm)	P.TA MAX PER MENSOLA (*) (kg)			
		NUM.MENSOLE PER FRONTE COLONNA			
		2	3	4	5
S7051	2000 x 600 + 600				
S7056	2500 x 600 + 600	1820	1550	1170	940
S7061	3000 x 600 + 600				
S7066	2000 x 800 + 800				
S7071	2500 x 800 + 800	1240	1230	950	770
S7076	3000 x 800 + 800				
S7081	2000 x 1000 + 1000				
S7086	2500 x 1000 + 1000	940	940	760	620
S7091	3000 x 1000 + 1000				
S7093	2000 x 1200 + 1200				
S7097	2500 x 1200 + 1200	670	670	620	505
S7099	3000 x 1200 + 1200				

MENSOLE

predisposte per fermo di estremità e corredate di 2 viti TCEI 12 x 90 con dadi e rondelle.

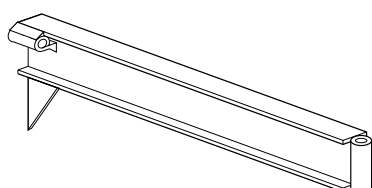

ART.	DIMENSIONI LxPxH (mm)	PORTATA NOMINALE (*) (kg)
S7351	600 x 50 x 80	1820
S7356	800 x 50 x 80	1240
S7361	1000 x 50 x 80	940
S7366	1200 x 50 x 80	670

Per la portata effettiva attenersi agli schemi colonne

(*) Le portate delle colonne e delle mensole si intendono per carichi uniformemente distribuiti e nella condizione di massima sollecitazione.



ZINCATO

SCHEMA MONTAGGIO CROCIERE

Moduli singoli

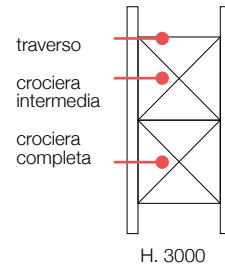
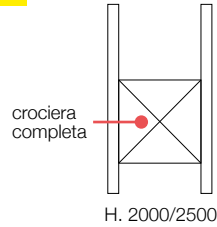

Moduli continui

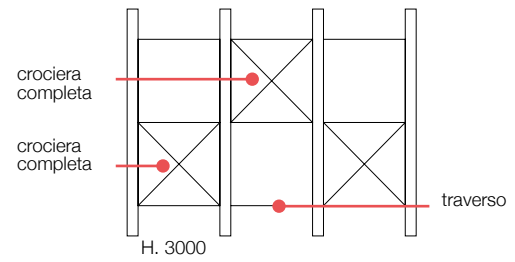
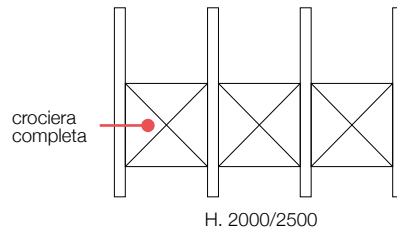

La lunghezza delle crociere deve essere tale da consentire uno sbalzo del pacco alle estremità non superiore alla metà dell'interasse fra le colonne. Per carichi flessibili è consigliabile utilizzare le crociere di mm. 800.

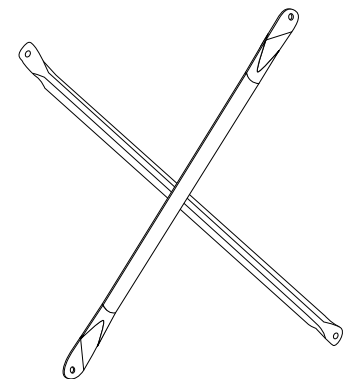
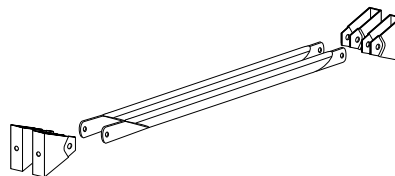
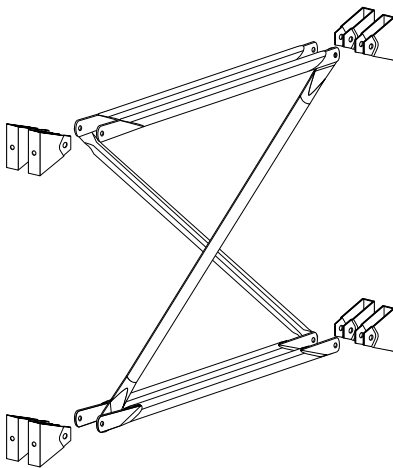

CROCIERE

di collegamento colonne composte da:
4 traversi in tubo ovale mm. 50 x 25
2 diagonali in tubo ovale mm. 50 x 25
8 staffe
8 viti TCEI 10 x 30 con dadi
8 viti TE 8 x 30 con dadi

TRAVERSI

di collegamento colonne composti da:
2 traversi in tubo ovale mm. 50 x 25
4 staffe
4 viti TCEI 10 x 30 con dadi
4 viti TE 8 x 30 con dadi

CROCIERE INTERMEDIE

di collegamento colonne composte da:
2 diagonali in tubo ovale mm. 50 x 25

ART.	DIMENSIONI (mm)
S7121	800 x 1100 h.
S7126	1000 x 1100 h.
S7131	1200 x 1100 h.
S7136	1500 x 1100 h.
S7141	2000 x 1100 h.

ART.	DIMENSIONI (mm)
S7122	800
S7127	1000
S7132	1200
S7137	1500
S7142	2000

ART.	DIMENSIONI (mm)
S7123	800
S7128	1000
S7133	1200
S7138	1500
S7143	2000



ZINCATO

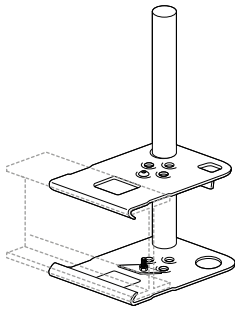

art.
S7380

FERMO INTERMEDIO per mensola.
Composto da 2 piastre, 1 tubo \varnothing mm. 21,5 x 300 h.
e 2 viti 8 x 20 con dadi.

ART.	DIMENSIONI UTILI (mm)
S7380	220 h.

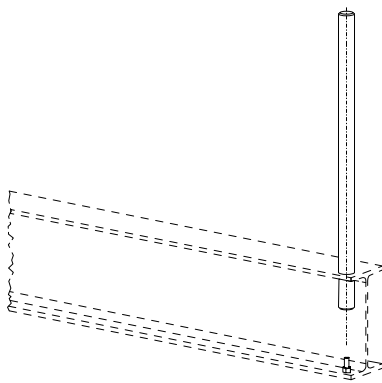

art.
S7381

FERMO DI ESTREMITÀ per base.
In tubo \varnothing mm. 21 x 490 h.

ART.	DIMENSIONI UTILI (mm)
S7381	310 h.

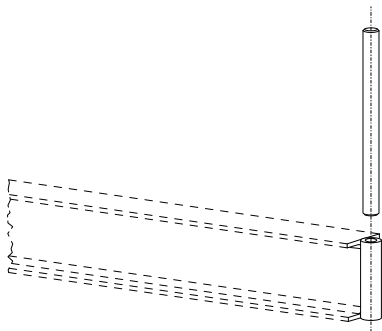

art.
S7382

FERMO DI ESTREMITÀ per mensola.
In tubo \varnothing mm. 21 x 300 h.

ART.	DIMENSIONI UTILI (mm)
S7382	220 h.

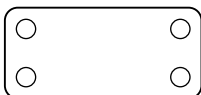

art.
S6927

CANTILEVER	
PORTATA COLONNA PER FRONTE	kg. _____
ALTEZZA 1ª MENSOLA DA TERRA	mm _____
DISTANZA TRAI LIVELLI DI CARICO	mm _____
LIVELLI DI CARICO IN ALTEZZA	N° _____
PORTATA MASSIMA PER MENSOLA	kg. _____
CON CARICO UNIFORMEMENTE DISTRIBUITO	
ART. _____	DA mm _____ -kg. _____
ART. _____	DA mm _____ -kg. _____
LA SOMMA DELLA PORTATA DEI LIVELLI DEVE ESSERE PARI O INFERIORE ALLA PORTATA AMMESSA SULLA COLONNA	
ANNO DI COSTRUZIONE	_____
<small>La legge deve essere compilata ed è responsabile della veridicità delle notizie fornite. Nella base della struttura vengono inseriti materiali di serie e manutenzione. In caso di modifiche annuali il d.d.t. deve essere consegnato. Il presente è una copia di un documento originale.</small>	

art.
S6955E



art.
S7405

DESCRIZIONE
**Tassello supplementare per
fissaggio a pavimento (vite M10).**

DIMENSIONI (mm)
 \varnothing 11 x 75

ART.	DESCRIZIONE	DIMENSIONI (mm)
S6927	Spessore per basi con 4 fori	180 x 78 x 2
S6955E	Targa per cantilever	325 x 325 h

(*) Le portate delle colonne e delle mensole si intendono per carichi uniformemente distribuiti e nella condizione di massima sollecitazione.



Scaffalatura autoportante particolarmente adatta per lo stoccaggio di materiali lunghi quali tubi, barre, profilati, lamiere in pacchi, coils, legnami e truciolari in genere. Disponibile in due versioni di diverse portate, permette la realizzazione di magazzini dimensionati per esigenze specifiche. Verniciatura a forno con polveri epossidiche.

Il cantilever serie 102-152 risponde ai requisiti delle seguenti norme:

UNI EN 1090-1:2012; UNI EN 1090-1:2009+A1:2011, UNI EN 1090-2, UNI EN 1993-3.

La norma di riferimento per i materiali è: UNI EN 10025:2005.

PAVIMENTI E SOLAI

Devono essere in buono stato d'uso, senza buche o dislivelli accentuati e avere una consistenza adeguata alla portata degli scaffali ed al carico delle colonne. Non è possibile realizzare impianti su un piano rialzato o su piazzale asfaltato. Il cliente è obbligato alla verifica della pavimentazione ed alla relativa capacità di carico delle scaffalature.

COMPOSIZIONE CAMPATE

- Per stabilire l'altezza delle colonne e il numero delle mensole, considerare oltre alla sezione delle mensole, l'ingombro del materiale e uno spazio di mm. 200 per la movimentazione in altezza.
- La profondità della base deve essere pari o superiore all'ingombro del materiale e le mensole non devono essere superiori alla base stessa.
- La lunghezza delle crociere deve essere tale da consentire uno sbalzo del pacco alle estremità non superiore alla metà dell'interasse fra le colonne.
- Per carichi flessibili è consigliabile utilizzare le crociere di mm. 800.
- Lo stoccaggio da un solo lato della colonna bifronte non pregiudica la stabilità dell'impianto.

SICUREZZA

È indispensabile fissare le colonne a pavimento con 2 tasselli (sia monofronte che bifronte).

Gli elementi che hanno subito danneggiamenti devono essere immediatamente sostituiti.

PORTATE

Per ogni fila di scaffali è **OBBLIGATORIO SISTEMARE, IN POSIZIONE BEN VISIBILE** una targa indicante le portate massime delle colonne e delle mensole. Le portate indicate si intendono sempre per carichi uniformemente distribuiti su impianto installato secondo le nostre istruzioni e utilizzato in modo corretto, avendo cura di sistemare i carichi più pesanti nella parte inferiore del cantilever. Evitare di dimensionare le strutture al limite delle portate.

VERIFICA PERIODICA

È obbligatorio, in base alla norma UNI EN 15635:2009, programmare un'ispezione tecnica periodica dell'attrezzatura da parte di un esperto qualificato.

MISURE INGOMBRO CANTILEVER SERIE 102

Per ottenere le misure di ingombro del cantilever occorre:

1. Sommare la lunghezza nominale delle crociere di collegamento e al totale ottenuto aggiungere mm. 202 per avere l'ingombro finale comprensivo di basi.
2. Alla profondità della base aggiungere mm. 270.

MISURE INGOMBRO CANTILEVER SERIE 152

Per ottenere le misure di ingombro del cantilever occorre:

1. Sommare la lunghezza nominale delle crociere di collegamento e al totale ottenuto aggiungere mm. 272 per avere l'ingombro finale comprensivo di basi.
2. Alla profondità della base aggiungere mm. 380.

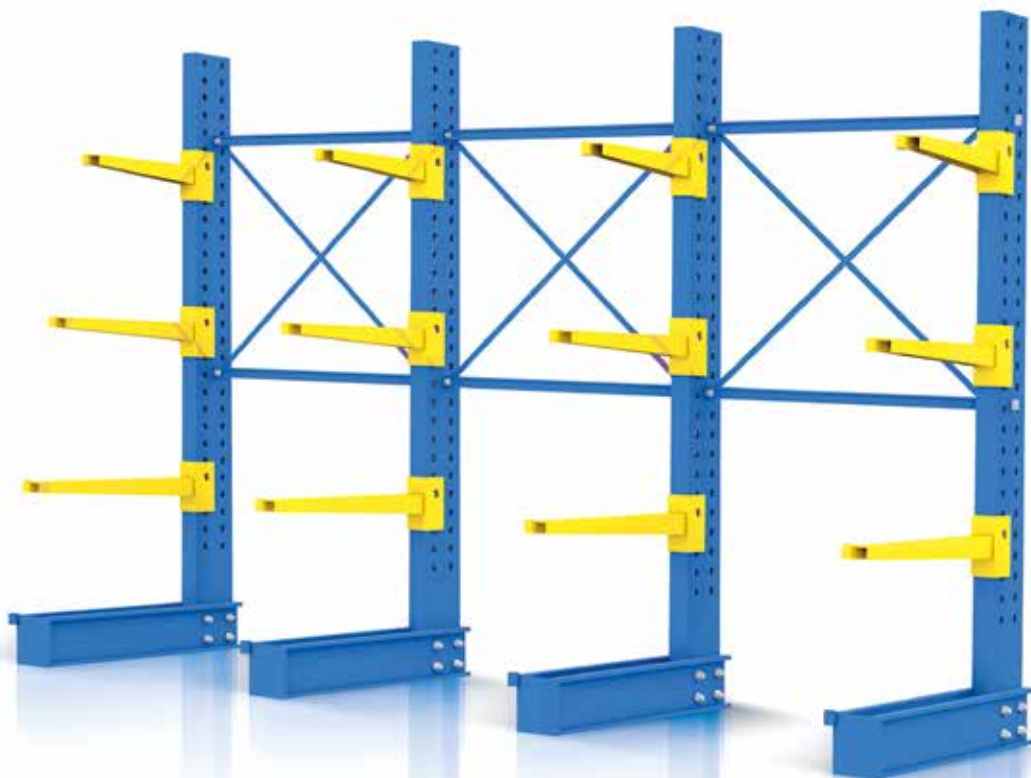

ISTRUZIONE DI MONTAGGIO S74 DISPONIBILE SU WWW.TECNOTELAI.IT

ELENCO
ACCESSORI

Fermi pag. 221
Crociere pag. 220

NOTE
TECNICHE

- PER MISURE E PORTATE DIVERSE INTERPELLARE IL NOSTRO UFFICIO TECNICO.
- VERNICIATURA A POLVERE.

COLORE
DI SERIE

 **RAL 5015**
colonne

 **RAL 1004**
mensole

PRIMA DI PROCEDERE ALL'ORDINE LEGGERE ATTENTAMENTE LE ISTRUZIONI E LE NOTE A pag. 216.

SERIE | **102**

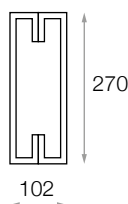

SEZIONE COLONNA

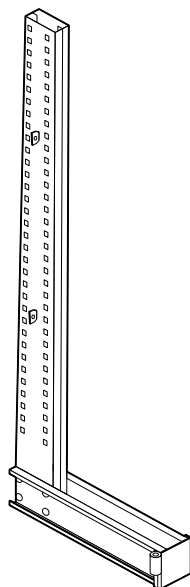

COLONNE MONOFRONTE 102

smontate, composte da:

- 1 montante realizzato con due profilati a "C" rastremati e saldati
 - 2 semibasi
 - 2 tasselli
 - 1 piastra frontale
 - 4 attacchi per crociere
 - 4 viti TE 16 x 150 con dadi e 8 rondelle
 - 4 viti TE 12 x 30 con dadi e 4 rondelle
- Passo: **mm. 76**

ART.	DIMENSIONI (mm)	PORTATA (*) (kg)
S7410	1976 x 600	3870
S7412	2432 x 600	3870
S7414	2964 x 600	3870
S7416	1976 x 800	3240
S7418	2432 x 800	3240
S7420	2964 x 800	3240
S7422	1976 x 1000	2700
S7424	2432 x 1000	2700
S7426	2964 x 1000	2700

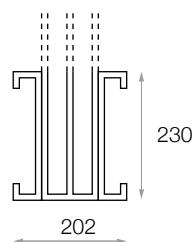

SEZIONE BASE

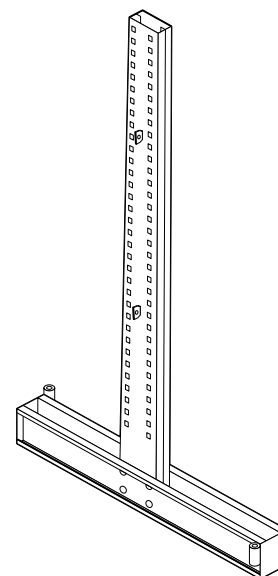

COLONNE BIFRONTE 102

smontate, composte da:

- 1 montante realizzato con due profilati a "C" rastremati e saldati
 - 2 semibasi
 - 2 tasselli
 - 2 piastre frontali
 - 4 attacchi per crociere
 - 4 viti TE 16 x 150 con dadi e 8 rondelle
 - 8 viti TE 12 x 30 con dadi e 8 rondelle
- Passo: **mm. 76**

ART.	DIMENSIONI (mm)	PORTATA (*) (kg)
S7430	1976 x 600 + 600	3870 + 3870
S7432	2432 x 600 + 600	3870 + 3870
S7434	2964 x 600 + 600	3870 + 3870
S7436	1976 x 800 + 800	3240 + 3240
S7438	2432 x 800 + 800	3240 + 3240
S7440	2964 x 800 + 800	3240 + 3240
S7442	1976 x 1000 + 1000	2700 + 2700
S7444	2432 x 1000 + 1000	2700 + 2700
S7446	2964 x 1000 + 1000	2700 + 2700

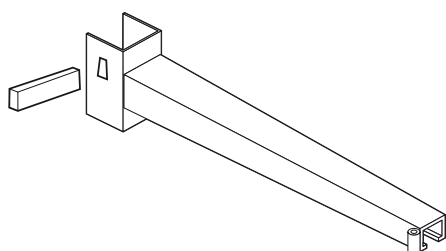

MENSOLE 102

in profilati a "C" rastremati, predisposte per fermo di estremità e corredate di spina di sicurezza.

ART.	DIMENSIONI LxPxH (mm)	PORTATA (*) (kg)
S7450	600 x 70/90 x 50/95	880
S7452	800 x 70/90 x 50/95	660
S7454	1000 x 70/90 x 50/95	530

(*) Le portate delle colonne e delle mensole si intendono per carichi uniformemente distribuiti e nella condizione di massima sollecitazione.

ELENCO
ACCESSORI

Fermi pag. 221
Crociere pag. 220

NOTE
TECNICHE

- PER MISURE E PORTATE DIVERSE INTERPELLARE IL NOSTRO UFFICIO TECNICO.
- VERNICIATURA A POLVERE.

COLORE
DI SERIE



RAL 5015
colonne



RAL 1004
mensole

SERIE | 152

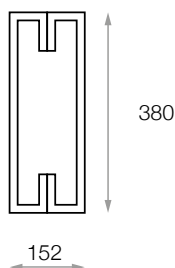

SEZIONE COLONNA

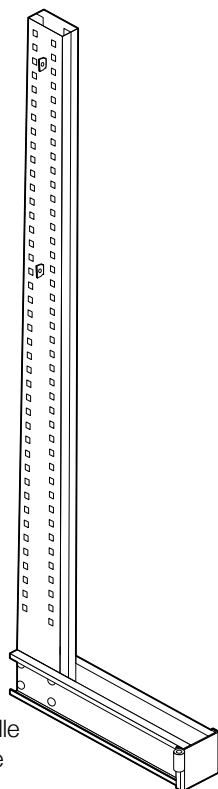

COLONNE MONOFRONTE 152

smontate, composte da:

- 1 montante realizzato con due profilati a "C" rastremati e saldati
 - 2 semibasi
 - 2 tasselli
 - 1 piastra frontale
 - 4 attacchi per crociere
 - 4 viti TE 16 x 200 con dadi e 8 rondelle
 - 4 viti TE 12 x 30 con dadi e 4 rondelle
- Passo: **mm. 76**

ART.	DIMENSIONI (mm)	PORTATA (*) (kg)
S7504	3496 x 1000	5700
S7506	4484 x 1000	5700
S7508	3496 x 1200	5000
S7510	4484 x 1200	4800
S7512	3496 x 1500	4400
S7514	4484 x 1500	4150

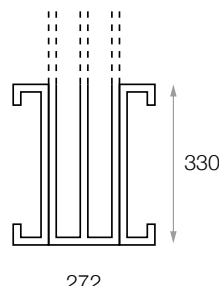

SEZIONE BASE

COLONNE BIFRONTE 152

smontate, composte da:

- 1 montante realizzato con due profilati a "C" rastremati e saldati
 - 2 semibasi
 - 2 tasselli
 - 2 piastre frontali
 - 4 attacchi per crociere
 - 4 viti TE 16 x 200 con dadi e 8 rondelle
 - 8 viti TE 12 x 30 con dadi e 8 rondelle
- Passo: **mm. 76**

ART.	DIMENSIONI (mm)	PORTATA (*) (kg)
S7524	3496 x 1000 + 1000	5700 + 5700
S7526	4484 x 1000 + 1000	5700 + 5700
S7528	3496 x 1200 + 1200	5000 + 5000
S7530	4484 x 1200 + 1200	4800 + 4800
S7532	3496 x 1500 + 1500	4400 + 4400
S7534	4484 x 1500 + 1500	4150 + 4150

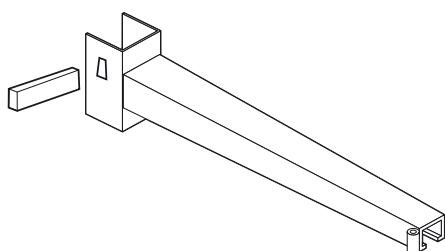
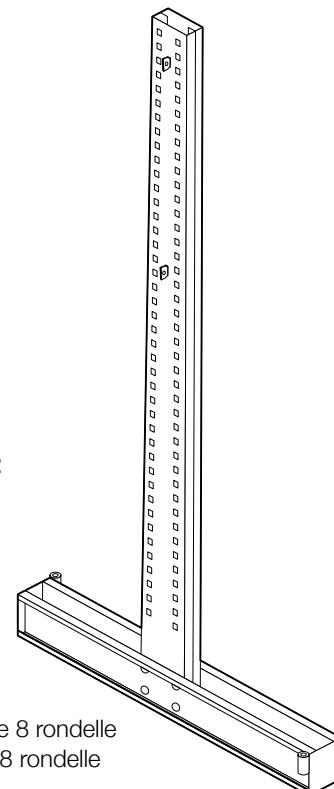

MENSOLE 152

in profilati a "C" rastremati, predisposte per fermo di estremità e corredate di spina di sicurezza.

ART.	DIMENSIONI LxPxH (mm)	PORTATA (*) (kg)
S7552	1000 x 90/140 x 50/95	800
S7554	1200 x 90/140 x 50/95	660
S7556	1500 x 90/140 x 50/115	700

(*) Le portate delle colonne e delle mensole si intendono per carichi uniformemente distribuiti e nella condizione di massima sollecitazione.

• PER MISURE E PORTATE
DIVERSE INTERPELLARE IL
NOSTRO UFFICIO TECNICO.



ZINCATO

SCHEMA
MONTAGGIO
CROCIERE

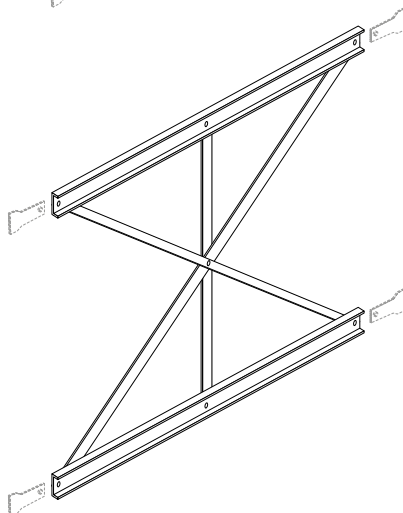
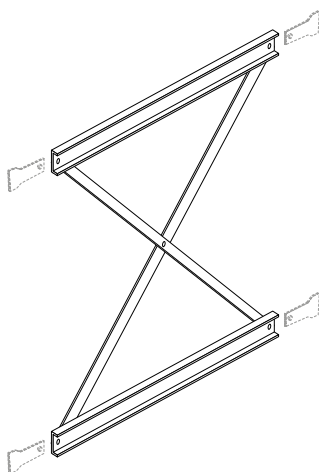
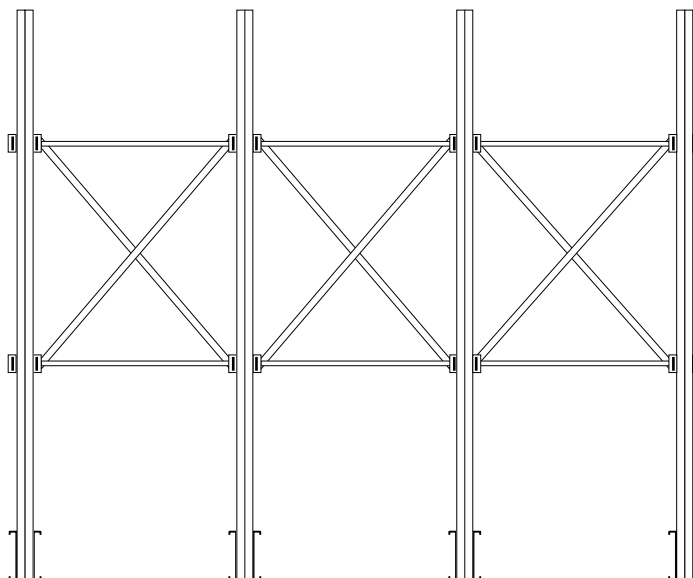

CROCIERE DI COLLEGAMENTO COLONNE

di mm. 1200 h. composte da:
2 traversi in profilato a "C" di mm. 60 x 30 x 2 sp.
2 diagonali in piatto di mm. 30 x 3 sp.
5 viti TE 12 x 30 con dadi e rondelle.

ART.	INTERASSE COLONNE 102 (mm)	INTERASSE COLONNE 152 (mm)
S7460Z	800	850
S7462Z	1000	1050
S7464Z	1200	1250
S7466Z	1500	1550

CROCIERA DI COLLEGAMENTO COLONNE

di mm. 1200 h. composta da:
2 traversi in profilato a "C" di mm. 60 x 30 x 2 sp.
2 diagonali in piatto di mm. 30 x 3 sp.
1 verticale in profilato a "C" di mm. 60 x 30 x 2 sp.
7 viti TE 12 x 30 con dadi e rondelle.

ART.	INTERASSE COLONNE 102 (mm)	INTERASSE COLONNE 152 (mm)
S7468Z	2000	2050



ZINCATO

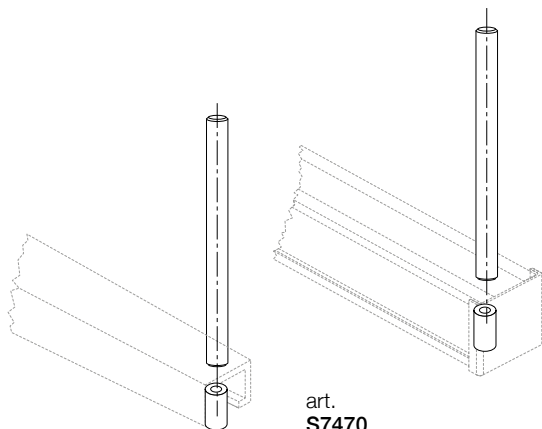

art.
S7470

FERMO DI ESTREMITÀ per base e mensola.
In tubo zincato \varnothing mm. 33 x 300 h.

ART.	DIMENSIONI UTILI (mm)
S7470	250 h



CANTILEVER	
PORTATA COLONNA PER FRONTE	kg. _____
ALTEZZA 1ª MENSOLA DA TERRA	mm _____
DISTANZA TRA I LIVELLI DI CARICO	mm _____
LIVELLI DI CARICO IN ALTEZZA	N° _____
PORTATA MASSIMA PER MENSOLA (con carico unitario distribuito)	kg. _____
ART. _____	DA mm _____
ART. _____	DA mm _____
LA SOMMA DELLA PORTATA DEI LIVELLI DEVE ESSERE PARI O INFERIORE ALLA PORTATA AMMESSA SULLA COLONNA.	
ANNO DI COSTRUZIONE _____	

La targua deve essere completa del numero della serie e della data di esecuzione. È vietata la ristampa senza il permesso scritto dalla Tecnotelai.

art.
S6955E

DESCRIZIONE
Targa per cantilever.

DIMENSIONI (mm)
325 x 325 h.



art.
S7475

DESCRIZIONE
**Tassello supplementare con
espansore per fissaggio a
pavimento (vite M12).**

DIMENSIONI (mm)
 \varnothing 16 x 80



Scaffalatura autoportante adatta per lo stoccaggio di materiali lunghi non particolarmente pesanti. Interamente realizzata in lamiera di acciaio e profilata con macchine e attrezzature automatiche.

Le norme di riferimento sono: UNI EN 1993-1-1:2014, UNI EN 1993-1-3:2007, FEM 10.2.09.

PAVIMENTI E SOLAI

Devono essere in buono stato d'uso, senza buche o dislivelli accentuati e avere una consistenza adeguata alla portata degli scaffali ed al carico delle colonne. Non è possibile realizzare impianti su un piano rialzato o su piazzale asfaltato. Il cliente è obbligato alla verifica della pavimentazione ed alla relativa capacità di carico delle scaffalature.

COMPOSIZIONE CAMPATE

- Per stabilire l'altezza delle colonne e il numero delle mensole, considerare oltre alla sezione delle mensole, l'ingombro del materiale e uno spazio di mm. 200 per la movimentazione.
- La profondità della base deve essere pari o superiore all'ingombro del materiale e le mensole non devono essere superiori alla base stessa.
- La lunghezza delle crociere deve essere tale da consentire uno sbalzo del pacco alle estremità non superiore alla metà dell'interasse fra le colonne. Per carichi flessibili è consigliabile utilizzare le crociere di mm. 1000.
- Prevedere almeno 2 mensole per colonne con un interasse massimo di mm. 800.
- Lo stoccaggio da un solo lato della colonna bifronte non pregiudica la stabilità dell'impianto.

SICUREZZA

È indispensabile fissare le colonne a pavimento con 2 tasselli (sia monofronte che bifronte).

Gli elementi che hanno subito danneggiamenti devono essere immediatamente sostituiti.

PORTATE

Per ogni fila di scaffali È OBBLIGATORIO SISTEMARE, IN POSIZIONE BEN VISIBILE, una targa indicante le portate massime delle colonne e delle mensole e deve essere sistemata in posizione ben visibile. Le portate indicate si intendono sempre per carichi uniformemente distribuiti su impianto installato secondo le nostre istruzioni e utilizzato in modo corretto, avendo cura di sistemare i carichi più pesanti nella parte inferiore del cantilever. Evitare di dimensionare le strutture al limite delle portate.

VERIFICA PERIODICA

È obbligatorio, in base alla norma UNI EN 15635:2009, programmare un'ispezione tecnica periodica dell'attrezzatura da parte di un esperto qualificato.

MISURE INGOMBRO CANTILEVER

Per ottenere le misure di ingombro del cantilever occorre:

1. Sommare la lunghezza nominale delle crociere di collegamento al totale ottenuto aggiungere mm. 110 per avere l'ingombro finale comprensivo di basi.
2. Alla profondità della base aggiungere mm. 150.



ISTRUZIONE DI MONTAGGIO S78 DISPONIBILE SU WWW.TECNOTELAI.IT

ELENCO ACCESSORI

Fermi pag. 225
Crociere pag. 225

NOTE TECNICHE

- PER MISURE E PORTATE DIVERSE INTERPELLARE IL NOSTRO UFFICIO TECNICO.
- VERNICIATURA A POLVERE.

COLORE DI SERIE



RAL 5010
colonne e
mensole

PRIMA DI PROCEDERE ALL'ORDINE LEGGERE ATTENTAMENTE LE ISTRUZIONI E LE NOTE A pag. 222.

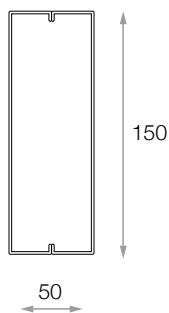

SEZIONE COLONNA

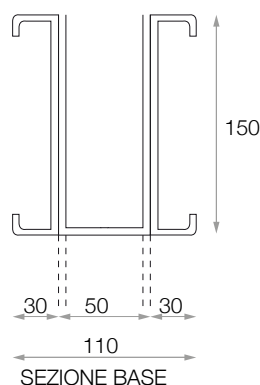

SEZIONE BASE

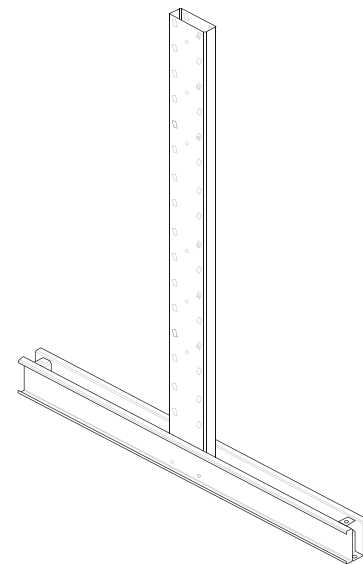

COLONNE MONOFRONTE

smontate, composte da:

1 montante sp. 30/10

1 base sp. 20/10

1 tassello

8 viti TE 10 x 25 con dadi e 16 rondelle

Passo: **mm. 100**

COLONNE BIFRONTE

smontate, composte da:

1 montante sp. 30/10

1 base sp. 20/10

2 tasselli

8 viti TE 10 x 25 con dadi e 16 rondelle

Passo: **mm. 100**

ART.	DIMENSIONI (mm)	PORTATA (*) (kg)
S7800	2000 x 500	1500
S7801	2000 x 600	1300
S7802	2000 x 700	1100
S7803	2000 x 800	1000
S7805	2500 x 500	1500
S7806	2500 x 600	1300
S7807	2500 x 700	1100
S7808	2500 x 800	1000
S7810	3000 x 500	1500
S7811	3000 x 600	1300
S7812	3000 x 700	1100
S7813	3000 x 800	1000

ART.	DIMENSIONI (mm)	PORTATA (*) (kg)
S7850	2000 x 500 + 500	1500 + 1500
S7851	2000 x 600 + 600	1300 + 1300
S7852	2000 x 700 + 700	1100 + 1100
S7853	2000 x 800 + 800	1000 + 1000
S7855	2500 x 500 + 500	1500 + 1500
S7856	2500 x 600 + 600	1300 + 1300
S7857	2500 x 700 + 700	1100 + 1100
S7858	2500 x 800 + 800	1000 + 1000
S7860	3000 x 500 + 500	1500 + 1500
S7861	3000 x 600 + 600	1300 + 1300
S7862	3000 x 700 + 700	1100 + 1100
S7863	3000 x 800 + 800	1000 + 1000

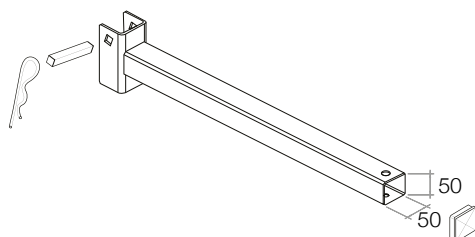

MENSOLE

in tubolare di acciaio corredo di spina di sicurezza con 2 antiganci e tappo di chiusura in plastica.

ART.	DIMENSIONI LxPxH (mm)	SPESSORE	PORTATA (*) (kg)
S7832	500 x 50 x 50	20/10	400
S7837	600 x 50 x 50	20/10	300
S7842	700 x 50 x 50	30/10	400
S7847	800 x 50 x 50	30/10	300

(*) Le portate delle colonne e delle mensole si intendono per carichi uniformemente distribuiti e nella condizione di massima sollecitazione.

ELENCO
ACCESSORI

NOTE
TECNICHE

COLORE
DI SERIE

- PER MISURE E PORTATE DIVERSE INTERPELLARE IL NOSTRO UFFICIO TECNICO.
- VERNICIATURA A POLVERE.

RAL 5010
crociere

ZINCATO
fermi

**SCHEMA
MONTAGGIO
CROCIERE**

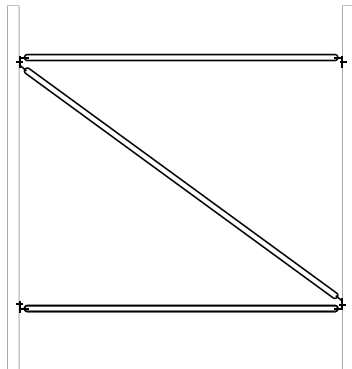
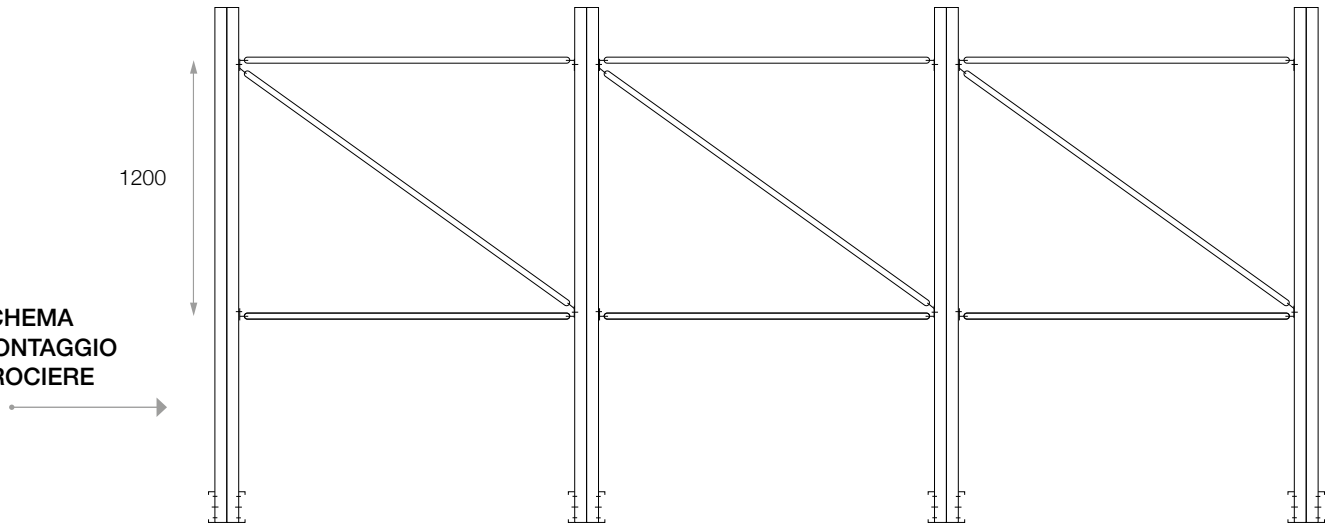

CROCIERE DI COLLEGAMENTO COLONNE

In tubo \varnothing mm. 25, spessore 15/10, composte da:

- 2 traversini
- 1 diagonale
- 4 staffe
- 4 distanziatori
- 4 viti TE 8 x 80 con dadi e 8 rondelle
- 6 viti TE 8 x 20 con dadi e 12 rondelle

ART.	DIMENSIONI (mm)
S7826	1000 x 1200 h
S7827	1250 x 1200 h
S7828	1500 x 1200 h

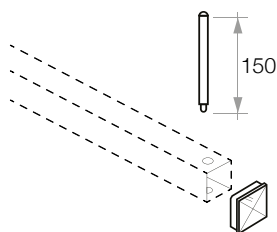

FERMO DI ESTREMITÀ
per base e mensola

art.
S7848

DIMENSIONI UTILI (mm)
100 h.

CANTILEVER	
PORTATA COLONNA PER FRONTE	kg. _____
ALTEZZA 1ª MENSOLA DA TERRA	mm _____
DISTANZA TRA I LIVELLI DI CARICO	mm _____
LIVELLI DI CARICO IN ALTEZZA	N° _____
PORTATA MASSIMA PER MENSOLA	kg. _____
ART. _____	DA mm _____ ->kg. _____
ART. _____	DA mm _____ ->kg. _____
LA SOMMA DELLA PORTATA DEI LIVELLI DEVE ESSERE PARI O INFERIORE ALLA PORTATA AMMESSA SULLA COLONNA	
ANNO DI COSTRUZIONE _____	

TARGA

art.
S6955E

DESCRIZIONE
Targa per cantilever.

DIMENSIONI (mm)
325 x 325 h.



art.
S7846

TASSELLO SUPPLEMENTARE

ART.	DESCRIZIONE	DIMENSIONI (mm)
S7846	Tassello per fissaggio a pavimento (vite M8)	\varnothing 8 x 75



Struttura autoportante adatta per lo stoccaggio in verticale di verghe metalliche, profilati, listoni di legno ecc. Interamente realizzata in lamiera di acciaio.

PAVIMENTI E SOLAI

Devono essere in buono stato d'uso, senza buche o dislivelli accentuati ed avere una consistenza adeguata alla portata delle strutture. Non è possibile realizzare impianti su un piano rialzato o su piazzale asfaltato. Il cliente è obbligato alla verifica della pavimentazione ed alla relativa capacità del carico.

COMPOSIZIONE CAMPATE

Utilizzare 2 correnti anteriori e 2 posteriori per ogni campata nelle rastrelliere monofronte e bifronte.

SICUREZZA

- È indispensabile fissare le fiancate a pavimento con 2 tasselli (sia monofronte che bifronte).
- Gli angolari di contenimento devono essere fissati con 4 tasselli.
- I ganci di sicurezza devono essere sempre inseriti nei correnti, separatori e mensole.
- Gli elementi che hanno subito danneggiamenti devono essere immediatamente sostituiti.

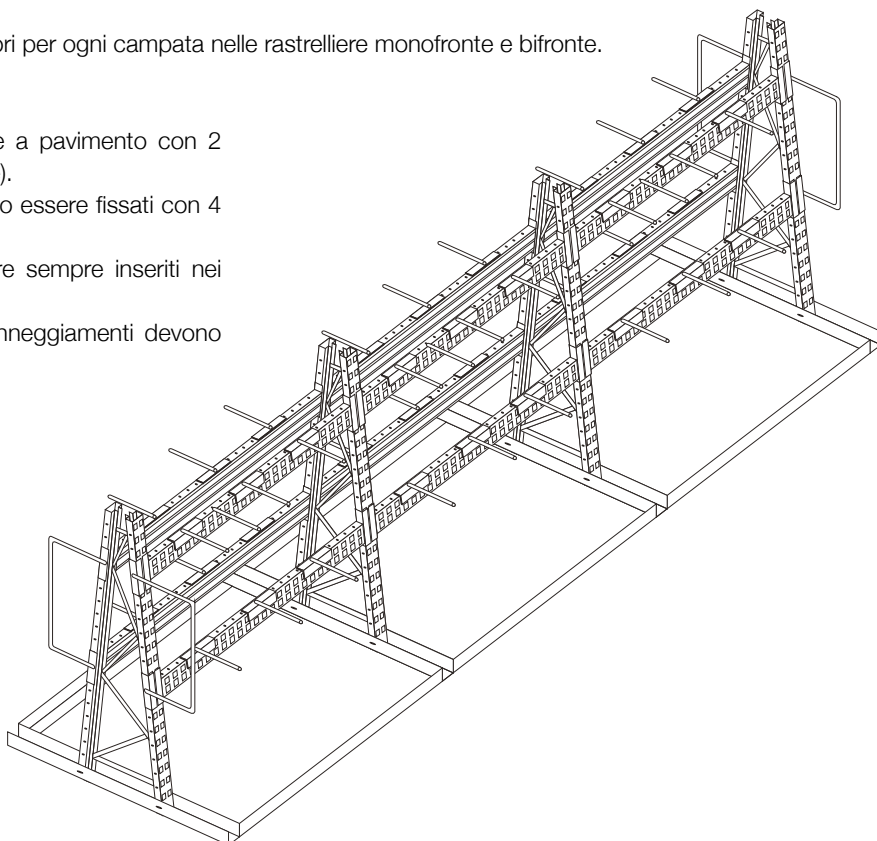

• VERNICIATURA A POLVERE.



RAL 5010
fiancate,
correnti,
mensole e
accessori



ZINCATO
traversini
e diagonali

PRIMA DI PROCEDERE ALL'ORDINE LEGGERE ATTENTAMENTE LE ISTRUZIONI E LE NOTE A pag. 226.

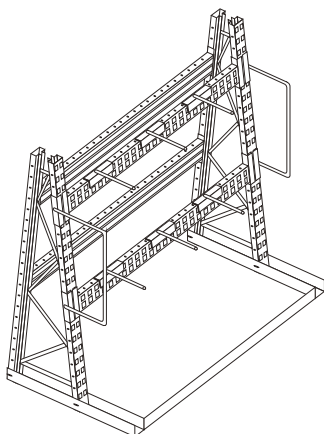

MONOFRONTE DI BASE

composta da:

- 2 fiancate di mm. 2500 h. x 875/250
- 4 correnti di mm. 2500 (2 anteriori e 2 posteriori)
- 2 separatori curvi di testata (1 dx e 1 sx)
- 6 mensole di mm. 400
- 1 angolare di contenimento di mm. 2500
- 8 tasselli
- 18 ganci di sicurezza

ART.	DIMENSIONI LxPxH (mm)
S7901	2640 x 875/250 x 2500

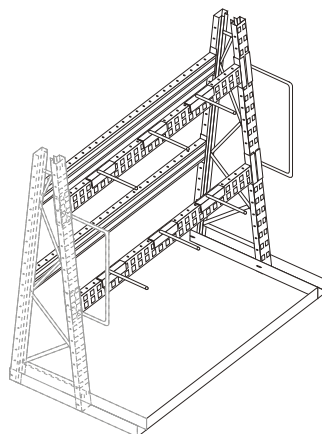

MONOFRONTE DI COLLEGAMENTO

composta da:

- 1 fiancata di mm. 2500 h. x 875/250
- 4 correnti di mm. 2500 (2 anteriori e 2 posteriori)
- 1 separatore curvo di testata (dx)
- 6 mensole di mm. 400
- 1 angolare di contenimento di mm. 2500
- 6 tasselli
- 16 ganci di sicurezza

ART.	DIMENSIONI LxPxH (mm)
S7906	2570 x 875/250 x 2500

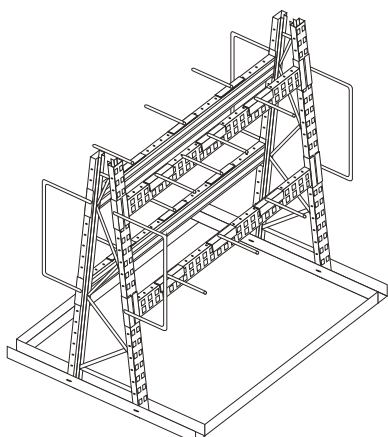

BIFRONTE DI BASE

composta da:

- 2 fiancate di mm. 2500 h. x 1275/250
- 4 correnti di mm. 2500 (2 anteriori e 2 posteriori)
- 4 separatori curvi di testata (2 dx e 2 sx)
- 12 mensole di mm. 400
- 2 angolari di contenimento di mm. 2500
- 12 tasselli
- 28 ganci di sicurezza

ART.	DIMENSIONI LxPxH (mm)
S7921	2640 x 1275/250 x 2500

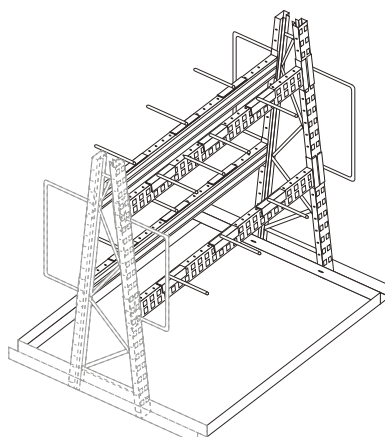

BIFRONTE DI COLLEGAMENTO

composta da:

- 1 fiancata di mm. 2500 h. x 1275/250
- 4 correnti di mm. 2500 (2 anteriori e 2 posteriori)
- 2 separatori curvi di testata (1 dx e 1 sx)
- 12 mensole di mm. 400
- 2 angolari di contenimento di mm. 2500
- 10 tasselli
- 24 ganci di sicurezza

ART.	DIMENSIONI LxPxH (mm)
S7926	2570 x 1275/250 x 2500

• VERNICIATURA A POLVERE.



RAL 5010
fiancate,
correnti,
mensole e
accessori



ZINCATO
traversini
e diagonali

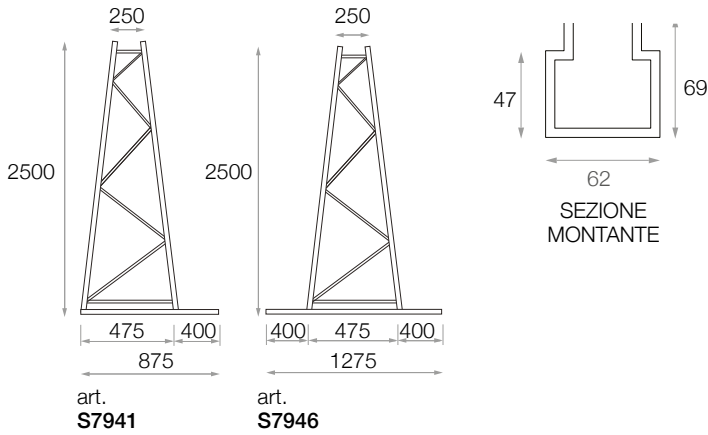

FIANCATE

montate, composte da:
2 montanti sp. 16,5/10
traversini e diagonali
1 profilo di base a "U" sp. 25/10
2 tasselli
4 viti con dadi M 10 x 20
Passo: **mm. 50**

ART.	DIMENSIONI (mm)	NOTE
S7941	2500 x 875/250	monofronte
S7946	2500 x 1275/250	bifronte

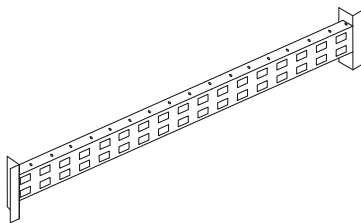

Art.
S7951

CORRENTI DI COLLEGAMENTO

per fiancate corredate di 2 ganci di sicurezza. Piastra mm. 150 h.

ART.	DIMENSIONI LxPxH (mm)
S7951	2500 x 47 x 62

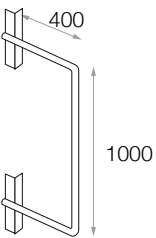

art.
S7962

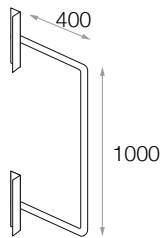

art.
S7963

SEPARATORI CURVI DI TESTATA

in tubo ø mm. 25 corredate di 2 ganci di sicurezza.
Si montano nel lato esterno della fiancata.

ART.	DIMENSIONI (mm)	NOTE
S7962	400 x 1000 h	sinistro
S7963	400 x 1000 h	destro

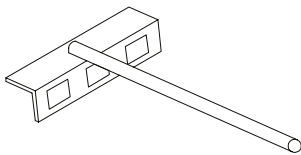

art.
S7966

MENSOLA

in tubo ø mm. 25 corredata di 1 gancio di sicurezza.

ART.	DIMENSIONI (mm)
S7966	400

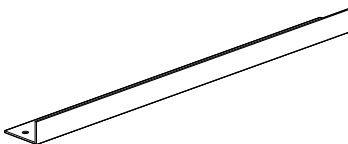

art.
S7971

ANGOLARE DI CONTENIMENTO FRONTALE

di mm. 60 x 40 x 6 sp. corredata di 4 tasselli.

ART.	DIMENSIONI (mm)
S7971	2500



art.
S7976

ART.	DESCRIZIONE	DIMENSIONI (mm)
S7976	Tassello supplementare per fissaggio a pavimento (vite M10)	ø 14 x 80

• **PRODOTTO FORNITO SMONTATO.**

RAL 7035

ACCIAIO
tubo

Sistema di immagazzinamento verticale manuale che consente una collocazione statica delle bobine \varnothing max mm. 600. Le fiancate, in tubolare di acciaio verniciato di mm. 30 x 30, sono dotate di profili a "L" saldati per il posizionamento degli alberi ruotanti. Un incavo permette l'aggancio dei tubi, con \varnothing mm. 28, per lo scorrimento delle bobine. Lo scaffale è corredato di collegamenti posteriori per garantire stabilità alla struttura. **Portata totale kg. 150. Dimensioni LxPxH mm. 800 x 590 x 2000.**

POSSIBILI CONFIGURAZIONI DI UTILIZZO

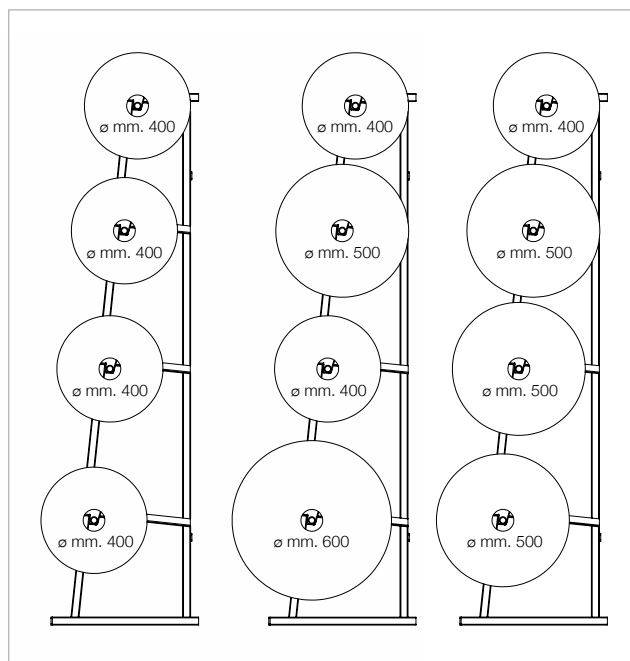

Per composizioni e misure diverse
contatta l'Ufficio Tecnico.

art.
S7231

NEW







BAULI PORTA ATTREZZI

Robustissimi bauli in lamiera di acciaio spessore 8-10/10, da utilizzare per riporre in maniera sicura materiali, utensili ed attrezzature varie. Dotati di coperchio con cerniere, chiusura porta lucchetto e 2 maniglie laterali per un agevole trasporto.



art.
0515



art.
0516



art.
0517

ART.	DIMENSIONI ESTERNE LxPxH (mm)	DIMENSIONI UTILI LxPxH (mm)
0515	580 x 270 x 310	538 x 227 x 260
0516	700 x 350 x 350	655 x 308 x 300
0517	800 x 430 x 400	755 x 388 x 350



Separatori (vedi sotto).

• **VERNICIATURA IN CATAFORESI.**



RAL 7000
contenitori



ZINCATO
separatori

Contenitori sovrapponibili in lamiera stampata e sagomata, disponibili a bocca di lupo con traversino di sollevamento (Escluso art. 0329GS) e con maniglia snodabile, e cassette con maniglie laterali. I separatori e i supporti sono in lamiera zincata.



CONTENITORI CON BOCCA

ART.	DIMENSIONI ESTERNE LxPxH (mm)	DIMENSIONI UTILI LxPxH (mm)	SOVRAPPONIBILITÀ	PORTATA (kg)	CAPACITÀ (lt)
0329GS	155 x 235 x 125 (G. 2)	131 x 198 x 113	1+1	5	3,8
0330GS	215 x 347 x 200 (G. 3)	185 x 300 x 184	1+4	80	12,5
0331GS	313 x 505 x 200 (G. 4)	285 x 448 x 184	1+7	100	28,0
0332GS	482 x 720 x 300 (G. 5)	428 x 630 x 278	1+7	150	88,0

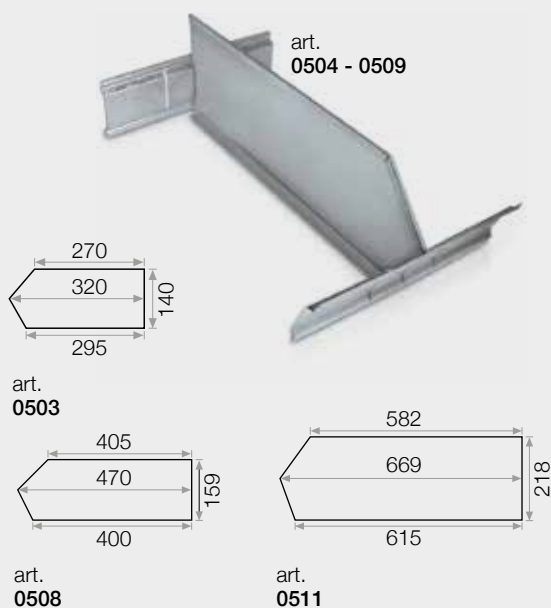

SEPARATORI CON SUPPORTI

ART.	DESCRIZIONE
0502	1 separatore con 2 supporti per art. 0330GS (predisposto per ricevere 1 solo separatore)
0504	1 separatore con 2 supporti per art. 0331GS
0509	1 separatore con 2 supporti per art. 0332GS - 0506GS - 0507GS

SEPARATORI SUPPLEMENTARI

ART.	DESCRIZIONE	DIMENSIONI (mm)
0503	Separatore supplementare per art. 0330GS	320 x 140 h.
0508	Separatore supplementare per art. 0331GS	470 x 159 h.
0511	Separatore supplementare per art. 0332GS - 0506GS - 0507GS	669 x 218 h.



CASSETTE CON 2 MANIGLIE

ART.	DIMENSIONI ESTERNE LxPxH (mm)	DIMENSIONI UTILI LxPxH (mm)	SOVRAPPONIBILITÀ	PORTATA (kg)	CAPACITÀ (lt)
0500GS	215 x 318 x 200 (G. 3)	185 x 290 x 184	1+4	80	12,0
0505GS	318 x 480 x 200 (G. 4)	285 x 442 x 184	1+7	100	27,0
0510GS	482 x 663 x 300 (G. 5)	428 x 630 x 278	1+7	150	85,0



CONTENITORI CON BOCCA

Dimensioni utili: mm. 428 x 630 x 278 h.

ART.	DESCRIZIONE	DIMENSIONI ESTERNE LxPxH (mm)	SOVRAPPONIBILITÀ	PORTATA (kg)	CAPACITÀ (lt)
0506GS	Contenitore con 2 traversini	482 x 720 x 300 (G. 5)	1+7	150	88,0
0507GS	Contenitore con slitta (utilizzabile solo con carrello elevatore e non con transpallet)	482 x 720 x 390 (G. 5)	1+5	150	88,0

- VERNICIATURA A POLVERE PER ESTERNO.
- CONTENITORI NON IDONEI AL SOLLEVAMENTO TRAMITE IMBRACATURA.

RAL 6011

CONTENITORI IN LAMIERA

Per grandi portate e **sovrapponibili fino a 4 pezzi (1+3)**. Costruiti in lamiera sagomata e rinforzata oppure in rete elettrosaldata con maglia mm. 40 x 40 x 4 con saldature a filo in tutti i punti di maggiore usura. In fase di movimentazione devono essere sollevati singolarmente. Il carrello può portare un solo contenitore ed è dotato di ruote in nylon \varnothing mm. 125, 2 fisse e 2 girevoli con freno.



art.
0317M



art.
0318M



art.
0314M



art.
0319M

NEW



art.
0301M



art.
0312M

Porta fogli A4
agganciabile.



art.
0313M

Porta fogli A5
agganciabile.

ART.	DIMENSIONI LxPxH + piede (mm)	PORTATA (kg)	NOTE
0317M	800 x 600 x 400 + 130	600	con piedi
0318M	800 x 600/780 x 400 + 130	600	con piedi e bocca sporgente
0314M	1000 x 800 x 650 + 130	800	con piedi
0319M	1000 x 800 x 650 + 130	800	con piedi e sportello
0300M	820 x 620 x 260	800	carrello per contenitore di mm. 800 x 600
0301M	1020 x 820 x 260	800	carrello per contenitore di mm. 1000 x 800

- VERNICIATURA A POLVERE PER ESTERNO.
- CONTENITORI NON IDONEI AL SOLLEVAMENTO TRAMITE IMBRACATURA.



RAL 6011



art.
0288M



art.
0322M



art.
0323M



art.
0321M



art.
0302M



art.
0304M

ART.	DIMENSIONI LxPxH + piede (mm)	PORTATA (kg)	NOTE
0288M	800 x 600 x 400 + 130	800	con slitta
0322M	1000 x 800 x 650 + 130	1000	con slitta
0323M	1000 x 800 x 650 + 130	1000	con slitta e sportello
0321M	1000 x 800 x 650 + 150	2000	con slitta
0302M	1200 x 800 x 650 + 130	1000	con slitta
0304M	1200 x 800 x 650 + 130	1000	con slitta e sportello

- VERNICIATURA A POLVERE PER ESTERNO.
- CONTENITORI NON IDONEI AL SOLLEVAMENTO TRAMITE IMBRACATURA.



RAL 6011



art.
0325M



art.
0326M



art.
0327M



art.
0328M



art.
0305M



art.
0306M

ART.	DIMENSIONI LxPxH + piede (mm)	PORTATA (kg)	NOTE
0325M	1000 x 800 x 650 + 130	800	in rete con piedi scatolati
0326M	1000 x 800 x 650 + 130	800	in rete con sportello e piedi scatolati
0327M	1000 x 800 x 650 + 130	1000	in rete con slitta
0328M	1000 x 800 x 650 + 130	1000	In rete con slitta e sportello
0305M	1200 x 800 x 650 + 130	1000	in rete con slitta
0306M	1200 x 800 x 650 + 130	1000	In rete con slitta e sportello



RAL 6011

CONTENITORE PIEGHEVOLE

Contenitore pieghevole in rete elettrosaldata con maglia 40 x 40 x 4 senza fondo, con sportello, **sovrapponibile fino a 3 pezzi (1+2)** e utilizzabile in combinazione con EUROPALLET integri e non danneggiati di mm. 1200 x 800 (in lamiera o in legno).



art.
0307

DIMENSIONI APERTO
LxPxH (mm) + piede
1215 x 815 x 800 + 100

DIMENSIONI CHIUSO
LxPxH (mm)
1910 x 940 x 150

PORTATA (kg)
1000



CONTENITORI A MONTANTI

Sovrapponibili fino a 4 pezzi (1+3).



art.
0280



art.
0287



art.
0281

ART.	DIMENSIONI LxPxH + piede (mm)	PORTATA (kg)	NOTE
0280	1000 x 800 x 630 + 120	1000	in tubolare di mm. 50 x 50 x 2 sp.
0287	1000 x 800 x 660 + 120	1500	in tubolare di mm. 60 x 60 x 2/3 sp., con slitta
0281	1200 x 800 x 630 + 120	1000	in tubolare di mm. 50 x 50 x 2 sp.



PORTABARRE

art.
0294

DESCRIZIONE
Portabarre sovrapponibile fino a 3 pezzi (1+2) in tubolare di mm. 60 x 60 x 3 sp.

DIMENSIONI APERTO
LxPxH (mm) + piede
3000 x 560 x 560 + 100

PORTATA (kg)
3000

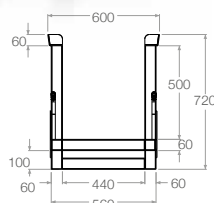
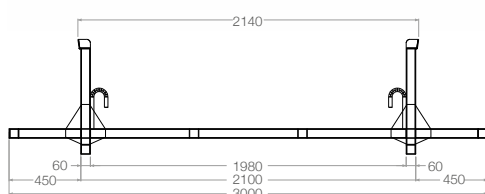



ANTRACITE

Contenitori **sovrapponibili**, anche con coperchio, **fino a 4 pezzi (1+3)** in POLIPROPILENE stampati ad iniezione per uso industriale, commerciale e di stivaggio in genere. Inattaccabili da alcali, oli, solventi e acidi (*), non assorbono umidità e odori. Particolarmente rinforzati, resistono bene agli urti e possono essere stoccati anche all'aperto. Realizzati con materiali riciclati.



art.
P413

art.
P426
coperchio



art.
P422



art.
P424

ART.	DESCRIZIONE	DIMENSIONI LxPxH (mm)	DIMENSIONI UTILI LxPxH (mm)	PORTATA (Kg)	CAPACITÀ (lt)
P413	Contenitore con piedi h mm. 120	1200 x 1000 x 830	1120 x 920 x 655	600	680
P422	Contenitore con piedi h mm. 120	1000 x 700 x 650	938 x 640 x 502	300	300
P424	Contenitore con ruote girevoli ø mm. 125 con cuscinetti	1000 x 700 x 800	938 x 640 x 502	300	300
P426	Coperchio ad incastro reggettabile per art. P422-P424	1020 x 720 x 30	-	-	-
P427	Coperchio ad incastro reggettabile per art. P413	1220 x 1020 x 30	-	-	-

(*) La resistenza agli acidi varia a seconda del tipo, della concentrazione e della temperatura degli stessi. Per maggiori informazioni rivolgersi al nostro Ufficio Tecnico.



ANTRACITE



art.
P414



art.
P415

art.
P420
coperchio



art.
P416



art.
P418

ART.	DESCRIZIONE	DIMENSIONI LxPxH (mm)	DIMENSIONI UTILI LxPxH (mm)	PORTATA (Kg)	CAPACITÀ (t)
P414	Contenitore con piedi h mm. 120	1200 x 800 x 850	1130 x 730 x 695	500	570
P415	Contenitore con sportello h mm. 335	1200 x 800 x 850	1130 x 730 x 695	500	570
P416	Contenitore con ruote girevoli ø mm. 125 con cuscinetti	1200 x 800 x 1000	1130 x 730 x 695	400	570
P418	Contenitore con slitta	1200 x 800 x 850	1130 x 730 x 695	500	570
P420	Coperchio ad incastro reggettabile per art. P414-P416-P418	1216 x 815 x 30	-	-	-
P425	Coperchio ad incastro reggettabile per art. P415	1216 x 815 x 30	-	-	-



GRIGIO

Contenitori pallettizzati omologati per lo stoccaggio e il trasporto di batterie in conformità alla normativa ADR. Sono corredati di etichetta identificativa riportante le tipologie di batterie da stoccare. In caso di utilizzo all'aperto o di trasporto su automezzi non telonati, è obbligatorio l'utilizzo del coperchio e l'omologazione risulta valida solo con coperchio reggiato.

Per batterie al litio: realizzate in HDPE, sono corredate di etichetta codici UN 3480, UN 3481, UN 3090 e UN 3091. **Non sovrapponibili.**

Per batterie al piombo: realizzate in POLIETILENE ATOSSICO, sono corredate di etichetta codici UN 2794, UN 2795, UN 2800 e UN 3028. **Sovrapponibili fino a 3 pezzi (1+2).**

+ plus | OMOLOGATI
per batterie esauste

art.
P421
coperchio



art.
P423
coperchio



art.
P417P



art.
P419P

ART.	DESCRIZIONE	DIMENSIONI LxPxH (mm)	DIMENSIONI UTILI LxPxH (mm)	PORTATA (kg)	CAPACITÀ (lt)
P417L	Contenitore per batterie al litio	1200 x 800 x 850	1130 x 725 x 690	500	550
P417P	Contenitore per batterie al piombo	1200 x 800 x 850	1130 x 725 x 690	500	550
P419P	Contenitore per batterie al piombo	1000 x 700 x 650	940 x 640 x 500	300	297
P421	Coperchio ad incastro reggettabile per art. P417	1215 x 815 x 30	-	-	-
P423	Coperchio ad incastro reggettabile per art. P419	1020 x 720 x 30	-	-	-

• VERNICIATURA A POLVERI PER
ESTERNO.



RAL 2004

Costruito con struttura portante in lamiera e tubolare con pareti in rete elettrosaldata con maglia mm. 40 x 40 x 4 e sponda in rete TECH con maglia mm. 113 x 16 x 4 dotata di ammortizzatore a gas. Corredato di porta con molla e dispositivo di bloccaggio, fermo di sicurezza per evitare lo sfilamento del contenitore dalle forche, ganci per l'attacco delle cinture di sicurezza, tappetino antiscivolo e antistatico, vaschetta portattrezzi in polistirene antiurto.



art.
0169

Il contenitore può essere inserito nelle forche di un carrello elevatore per lo svolgimento, in casi eccezionali, di interventi in quota. D. Lgs. 81/08 al punto 3.1.4 Allegato VI.

CONTENITORE MANUTENZIONE AEREA

ART.	DIMENSIONI LxPxH (mm)	PORTATA (kg)	PESO (kg)
0169	1000 x 1000 x 1160/2110	400	140

LEGGERE ATTENTAMENTE PRIMA DI PROCEDERE ALL'ACQUISTO

Il carrello elevatore dovrà avere la portata massima in quota superiore a kg. 400 e comunque non inferiore al peso del contenitore, delle attrezzature e delle persone a bordo, che dovranno essere dotate di cinture e adeguati mezzi di sicurezza.

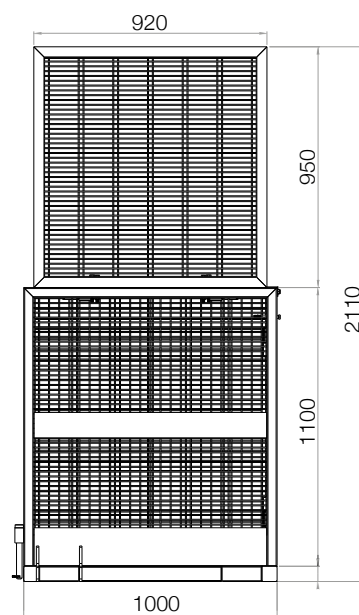

• VERNICIATURA A POLVERI
EPOSSIDICHE.

RAL 2001

Contenitori ribaltabili metallici costruiti con tubolari e lamiere di acciaio, ideali per lo stoccaggio, il trasporto e lo svuotamento di materiali. La vasca di contenimento è realizzata a tenuta stagna e lo snodo terminale permette una facile rotazione a 160° della benna per una fuoriuscita totale del contenuto. Dotati di 4 ruote, con cuscinetti a sfera (2 fisse e 2 girevoli).



art.
0292A



art.
0180A



art.
0166A



art.
0181A

• VERNICIATURA A POLVERI
EPOSSIDICHE.

RAL 2001



art.
0172A

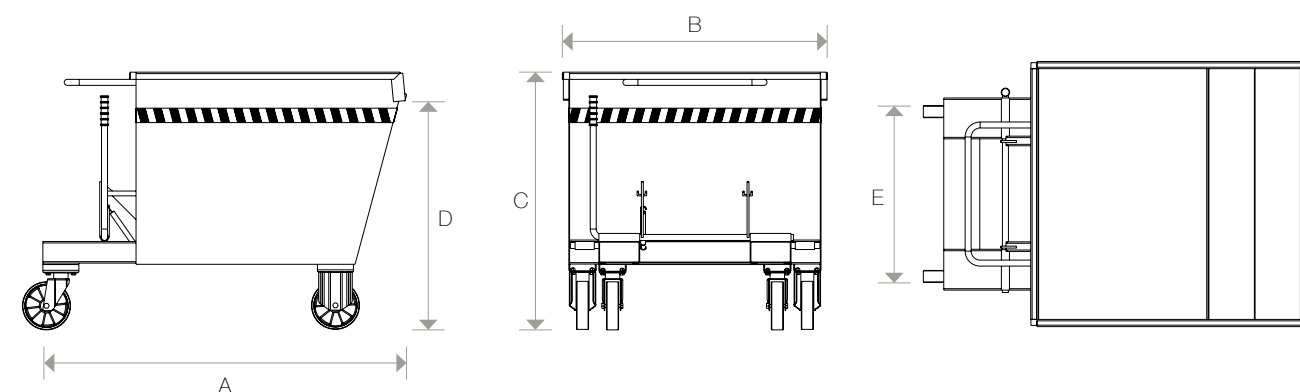

ART.	DIMENSIONI (mm)				E	ALTEZZA TOT CON MANICO (mm)	PORTATA (kg)	CAPACITÀ (lt)	RUOTE ø (mm)
	A	B	C	D					
0289A	1343	856	638	557	580	981	600	300	125
0292A	1348	856	838	749	580	990	600	400	125
0180A	1480	976	923	832	660	923	1000	500	200
0166A	1515	1104	1072	972	700	1072	1350	800	200
0167A	1637	1104	1193	1042	700	1193	1500	1000	200
0168A	1608	1344	1193	1042	800	1193	1500	1350	200
0181A	1608	1594	1193	1042	800	1193	1500	1600	200
0172A	1614	2094	1193	1047	800	1193	1500	2000	200

• VERNICIATURA A POLVERI
EPOSSIDICHE.

RAL 2001

Costruiti in lamiera sagomata e rinforzata, completi di maniglie per il sollevamento con carrelli elevatori. Fondo apribile unico o diviso in 2 parti che si richiudono automaticamente con l'appoggio a pavimento. Dotati di chiusura a leva e 2 ganci di sicurezza azionati dalla leva stessa.

SOVRAPPONIBILITÀ: 1+2



art.
0174A

art.
0175A

art.
0176A



art.
0177A

art.
0178A



ELENCO
ACCESSORI

NOTE
TECNICHE

COLORE
DI SERIE

• VERNICIATURA A POLVERI
EPOSSIDICHE.



RAL 2001

NEW



art.
0293A

NEW



art.
0165A

NEW



art.
0164A

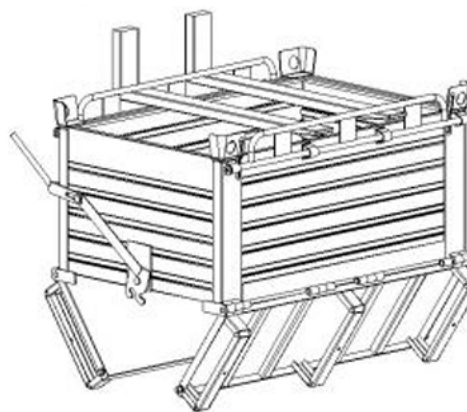
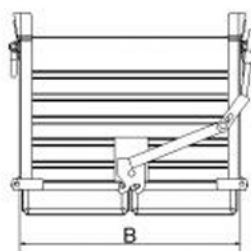
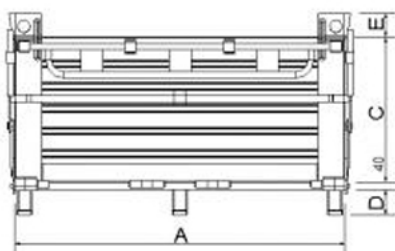

ART.	DIMENSIONI (mm)					PORTATA (Kg)	APERTURA FONDO
	A	B	C	D	E		
0174A	1000	800	650	110	110	2000	Unico
0175A	1000	800	1000	110	110	2000	Unico
0176A	1000	800	1250	110	110	2000	Unico
0177A	1500	1000	650	110	110	2000	Unico
0178A	2000	1000	1000	110	110	2000	Unico
0293A	1000	800	650	110	110	2000	2 semi parti
0290A	1000	800	1000	110	110	2000	2 semi parti
0165A	1000	800	1250	110	110	2000	2 semi parti
0164A	1500	1000	650	110	110	2000	2 semi parti
0171A	2000	1000	1000	110	110	2000	2 semi parti

- LA SCELTA DELLA SCALA È IN FUNZIONE DELL'ALTEZZA DI LAVORO.
- PRODOTTO FORNITO SMONTATO.



INOX
struttura



ALLUMINIO
gradini

Realizzate in profilati di acciaio INOX AISI 441 (EN 1.4509), sezioni di mm. 60 x 20, 40 x 20 e 30 x 15. Ruote posteriori, fisse, ø mm. 140 con boccola e anteriori, girevoli, con molla ø mm. 100 con cuscinetti e parafile. Le scale, da 4 a 8 gradini, sono dotate di blocco automatico con il peso della persona; le scale, da 10 gradini, sono corredate di dispositivo frenante di sicurezza. Gradini antisdrucciolevoli in alluminio sezione mm.150 x 23. Pianerottolo in alluminio mm.450 x 340 profondità. **Portata kg. 150.** Costruite in linea con quanto richiesto nel D.lgs 81/08.

art.
S9915



ART.	NUMERO GRADINI (*)	H. PIANEROTTOLO (mm)	DIMENSIONI LxPxH (mm)	H. LAVORO (mm)
S9901	4	1000	580 x 1020 x 2000	2850
S9905	6	1500	650 x 1290 x 2500	3350
S9915	8	2000	710 x 1560 x 3000	3850
S9925	10	2500	770 x 1840 x 3500	4350

(*) Il numero dei gradini comprende anche il pianerottolo.

- LA SCELTA DELLA SCALA È IN FUNZIONE DELL'ALTEZZA DI LAVORO.
- PRODOTTO FORNITO MONTATO.



ALLUMINIO

Costruita in alluminio estruso nervato, montanti con sezione mm. 80 x 25 rampa salita e mm. 57 x 27 schienale, 2 ruote posteriori ø mm. 150, gradini antidrucciolo di mm. 80 saldati ai montanti per creare una struttura ultraresistente. Provvista di 2 corrimano con guarda-corpo h. mm. 800, ampio pianerottolo di mm. 450 x 500, pianetto portattrezzi con portata kg.10. Traverse e maniglie ad apertura rapida; il sistema frenante è automatico ed è attivo quando la scala è in opera in posizione di lavoro. Pieghevoli. Ingombro scale chiuse mm. 330. **Portata kg. 150.** Costruite in conformità alle disposizioni della normativa europea UNI EN 131 in linea con quanto richiesto nel D.lgs 81/08.

+ plus | PIEGHEVOLE



art.
S9892

ART.	N° GRADINI (*)	H. PIANEROTTOLO (mm)	DIMENSIONI LxPxH (mm)	H. LAVORO (mm)
S9890	4(**)	1000	800 x 1370 x 1800	3000
S9892	6	1400	830 x 1700 x 2200	3400
S9894	8	1900	850 x 2060 x 2700	3900
S9896	10	2300	900 x 2400 x 3100	4300
S9898	12	2800	940 x 2800 x 3600	4800

(*) Il numero dei gradini comprende anche il pianerottolo.

(**) La scala a palchetto a 4 gradini è dotata di maniglie di sollevamento e aste antichiusura/apertura più sottili.

• LA SCELTA DELLA SCALA È IN FUNZIONE DELL'ALTEZZA DI LAVORO. IL BINARIO DEVE ESSERE POSIZIONATO IN CORRISPONDENZA DEI PIANI.



INOX
scale



ALLUMINIO
gradini e
accessori

Realizzate con doppio tubo in acciaio inox AISI 441 (EN 1.4509) doppia sezione \varnothing mm. 15 corredate di 2 ruote \varnothing mm. 100 con boccola. Gradini antisdrucciolevoli in alluminio sezione mm. 95 x 23. I carrelli di scorrimento, corredate di 24 cuscinetti in nylon, consentono l'utilizzo delle scale in modo agevole, silenzioso e continuo nelle curve. Le scale scorrono solo in posizione di riposo con distanza da scaffale di mm. 270. **Portata kg. 150.** Costruite in conformità alle disposizioni della normativa europea UNI EN 131-2 e alle vigenti norme riguardanti ambiente e lavoro.



ART.	N° GRADINI	H. TOTALE (mm)	H. UTILE (mm)	H. BINARIO (mm)	LARGHEZZA sommità/base (mm)	INGOMBRO UTILIZZO a 20° (mm)	H. LAVORO (mm)
S9700	7	2500	1680	da 1850 a 2100	310/600	720	3530
S9705	8	2750	1920	da 2090 a 2340	310/620	780	3770
S9710	9	3000	2160	da 2330 a 2580	310/640	840	4010
S9715	10	3250	2400	da 2570 a 2820	310/660	900	4250
S9720	11	3500	2640	da 2810 a 3060	310/680	960	4490
S9725	12	3750	2880	da 3050 a 3300	310/700	1020	4730

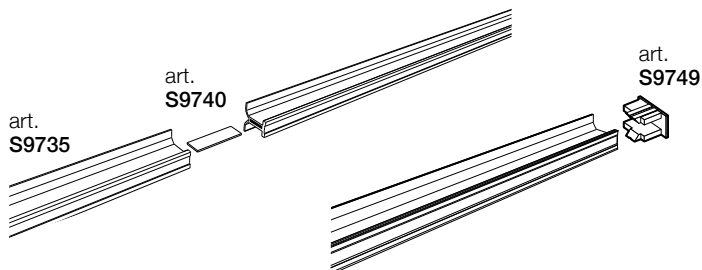
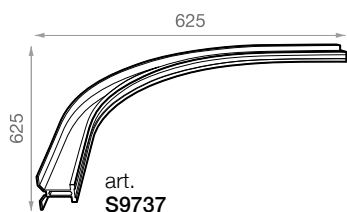
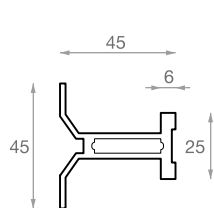

BINARI E CURVA in profilato di alluminio.

I binari devono essere **fissati ogni mm. 700/800** con 2 viti e la curva con 6 viti (art. S9746, S9747 e S9748).

ART.	DESCRIZIONE
S9735	Binario di mm. 4050
S9737	Curva per binario. Ingombro mm. 625 per lato per calcolare le dimensioni del binario considerare l'ingombro della curva
S9740	Innesto a baionetta in alluminio per collegamento binari e curva (1 ogni giunzione)
S9746	Vite TE 6 x 20 con dado e rondella da utilizzare per fissare il binario su montanti e bordi piani (profilati aperti)
S9747	Vite TE 6 x 40 con dado e rondella da utilizzare per fissare il binario su correnti con spessore fino a mm. 24 (profilati chiusi)
S9748	Vite TE 6 x 70 con dado e rondella da utilizzare per fissare il binario su correnti con spessore fino a mm. 50 (profilati chiusi)
S9749	2 fermi in plastica per arresto scala con 2 viti M6 x 28

• LA SCELTA DELLA SCALA È IN FUNZIONE DELL'ALTEZZA DI LAVORO. IL BINARIO DEVE ESSERE POSIZIONATO IN CORRISPONDENZA DEI PIANI.



Realizzate con montanti a doppio tubo in acciaio inox AISI 441 (EN 1.4509) sezione \varnothing mm. 15 con 2 agganci regolabili in altezza. Gradini antisdrucciolevoli in alluminio sezione mm. 95 x 23. Distanza da scaffale di mm. 170 in posizione di riposo. **Portata kg. 150.** Costruite in conformità alle disposizioni della normativa europea UNI EN 131-2 e alle vigenti norme riguardanti ambiente e lavoro.



ART.	N° GRADINI	H. TOTALE (mm)	H. UTILE (mm)	H. BINARIO (mm)	LARGHEZZA sommità/base (mm)	INGOMBRO UTILIZZO a 20° (mm)	H. LAVORO (mm)
S9750	7	2500	1720	da 1750 a 2000	290/490	550	3570
S9755	8	2750	1960	da 2000 a 2250	290/510	620	3810
S9760	9	3000	2200	da 2250 a 2500	290/530	690	4050
S9765	10	3250	2440	da 2500 a 2750	290/550	760	4290
S9770	11	3500	2680	da 2750 a 3000	290/570	830	4530
S9775	12	3750	2920	da 3000 a 3250	290/590	900	4770

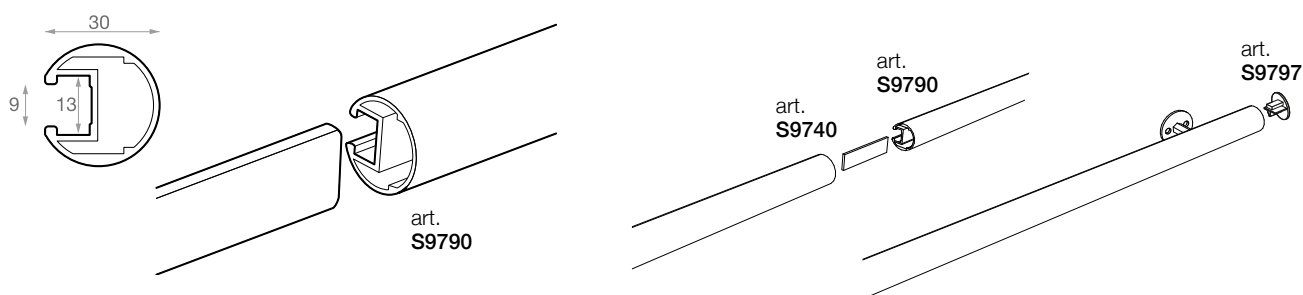

BINARI in profilato di alluminio.

I binari devono essere **fissati ogni mm. 700/800** con 1 attacco (art. S9795 e S9796).

ART.	DESCRIZIONE
S9790	Binario di mm. 4050
S9740	Innesto a baionetta in alluminio per collegamento binari (1 ogni giunzione)
S9795	Attacco con dado di 8, corredato di 2 viti di fissaggio TPS 5 x 30 con dado da utilizzare per fissaggio su montanti e bordi piani (profilati aperti)
S9796	Attacco con dado di 8, corredato di 2 viti di fissaggio TPS 5 x 70 con dado da utilizzare per fissaggio su correnti con spessore da mm. 24 a 50 (profilati chiusi)
S9797	Coppia tappi di finitura per estremità binario

• LA SCELTA DELLA SCALA È IN FUNZIONE
DELL'ALTEZZA DI LAVORO.



ALLUMINIO

Realizzate interamente in alluminio anodizzato con montanti sezione mm. 24 x 50. Gradini antisdrucchiolevoli sezione mm. 85 bloccati direttamente ai montanti. Dotate di vaschetta portattrezzi in plastica nera e pianerottolo autobloccante di mm. 260 x 270 profondità. Le scale da 5 a 8 gradini sono dotate di 2 nastri di tenuta. **Portata kg. 150.** Costruite in conformità alle disposizioni della normativa europea UNI EN 131 in linea con quanto richiesto nel D.Lgs. 81/08.



art.
S9811

art.
S9816

art.
S9821

ART.	N° GRADINI (*)	H. TOTALE (mm)	H. PIANEROTTOLO (mm)	INGOMBRO ALLA BASE (mm)	H. LAVORO (mm)
S9801	3	1250	650	440 x 650	2450
S9806	4	1485	885	470 x 810	2685
S9811	5	1720	1120	500 x 970	2920
S9816	6	1960	1360	530 x 1130	3160
S9821	7	2190	1590	560 x 1330	3390
S9826	8	2425	1825	590 x 1480	3625

(*) Il numero dei gradini comprende anche il pianerottolo.

• LA SCELTA DELLA SCALA È IN FUNZIONE DELL'ALTEZZA DI LAVORO.



ALLUMINIO



art.
S9860

art.
S9861

SGABELLI FISSI

Indicati per officine, per accedere a macchinari o piani di carico. Strutture fisse realizzate interamente in tubo di alluminio saldato \varnothing mm. 30 x 2 sp. Gradini in alluminio di mm. 200 x 22. **Portata kg. 150.** Costruite in conformità alle disposizioni della normativa europea UNI EN 14183:2004 in linea con quanto richiesto nel D.Lgs. 81/08.

ART.	N° GRADINI	H.TOTALE (mm)	INGOMBRO ALLA BASE (mm)	H. LAVORO (mm)
S9860	2	500	360/500 x 500	2400
S9861	3	750	550/780 x 770	2650



art.
S9881

SGABELLI PIEGHEVOLI

Realizzati interamente in alluminio anodizzato con ingombro di mm. 120 in posizione chiusa. Gradini con ampia pedata di mm 370 x 230 profondità. Dotati di paracorpo di protezione. **Portata kg. 150.** Costruiti in conformità alle disposizioni della normativa europea UNI EN 14183:2004 in linea con quanto richiesto nel D.Lgs. 81/08.

ART.	N° GRADINI	H. CHIUSA (mm)	H. UTILE (mm)	INGOMBRO ALLA BASE (mm)	H. LAVORO (mm)
S9880	3	1190	730	510 x 790	2650
S9881	4	1520	960	510 x 1040	2880



art.
S9865

CAVALLETTO RICHIUDIBILE

Realizzato interamente in alluminio anodizzato con cerniere antichiusura e antidive. Piano superiore di mm. 905 x 165. **Portata kg. 300.**

ART.	DIMENSIONI APERTO LxPxH (mm)	DIMENSIONI CHIUSO LxPxH (mm)
S9865	905 x 520 x 805	905 x 170 x 830



art.
S9871

SCALE DOPPIA SALITA

Realizzate interamente in alluminio scatolato anodizzato con montanti sezione mm. 24 x 60. Gradini antisdrucciolevoli sezione mm. 85 bloccati direttamente ai montanti. Pianerottolo mm. 340 x 165. Dotate di cerniere antichiusura. **Portata kg. 150.** Costruite in conformità alle disposizioni della normativa europea UNI EN 131 in linea con quanto richiesto nel D.Lgs. 81/08.

ART.	N° GRADINI (*)	H. TOTALE (mm)	INGOMBRO ALLA BASE (mm)	H. LAVORO (mm)
S9870	3 + 3	800	440 x 720	2510
S9871	4 + 4	1030	470 x 900	2750

(*) Il numero dei gradini comprende anche il pianerottolo.

- "A" FOTO UTILIZZO ESTESA.
- "B" FOTO UTILIZZO "ZOPPA" SU SCALE.
- "C" FOTO UTILIZZO A "LIBRO".

●
ALLUMINIO

Realizzate interamente in alluminio anodizzato, scatolato con montanti sezione mm. 24 x 60 e profilo a "C" con sezione mm. 30 x 69. Gradini antisdruciolevoli esterni saldati e interni ribordati. Cerniera di tipo automatico con 2 possibilità di uso: libero per aprire e chiudere liberamente la scala a libro oppure bloccato nella posizione di massima apertura. I tiranti di blocco gradino consentono di regolare l'altezza della scala in più posizioni. **Portata kg.150.** Costruite in linea con quanto richiesto nel D.lgs 81/08.



art.
S9960

"A"



art.
S9961

"B"



art.
S9962

"C"

ART.	N° GRADINI esterni/interni	H. CHIUSA (mm)	H. TOTALE A LIBRO (mm)	H. LAVORO A LIBRO (mm)	H. ESTESA (mm)	H. LAVORO ESTESA (mm)	INGOMBRO ALLA BASE (mm)
S9960	3/3	920	1430	2600	2880	3800	520 x 930
S9961	3/4	1200	1700	2850	3440	4350	520 x 1080
S9962	4/4	1200	1980	3150	4000	4900	620 x 1220

- PER MISURE DIVERSE INTERPELLARE IL NOSTRO UFFICIO TECNICO.
- TASSELLI ESCLUSI.

●
ALLUMINIO

Realizzate interamente in alluminio anodizzato, composte da elementi componibili fra loro tramite anelli a doppio incastro e senza saldature. Adatte per l'accesso su edifici o esigenze di ispezioni periodiche in quota senza rischi. Scale con montanti sezione mm. 25 x 65, gradini antidrucciolevoli mm. 30 x 30 con passo mm. 300, gabbie di sicurezza con profilo a doppia nervatura e profondità mm. 600, modulo di sbarco con lunghezza mm. 714 e staffe a parete per distanza max di mm. 160 utile. **Portata kg.150.** Accessoriabili con cancelletto antintrusione e staffe a muro di profondità maggiore. Costruite in conformità al D. Lgs. 81/08.



SCALE A GABBIA

ART.	ALTEZZA SBARCO (mm)	SCALA (mm)			GABBIA (mm)			STAFFE FISSE	INNESTI
		1800 6 gradini	2100 7 gradini	2400 8 gradini	1726	2026	2326		
S9970	5100-5400	-	2	-	-	1	-	8	4
S9972	6600-6900	2	1	-	2	-	-	8	6
S9974	6900-7200	1	2	-	1	1	-	8	6
S9976	7200-7500	-	3	-	-	2	-	10	6
S9978	7500-7800	-	2	1	-	1	1	10	6

Per la scelta dell'articolo è necessaria la quota di sbarco e la distanza dal muro.
A parità di quota scegliere la scala più alta.



art.
S9980



art.
S9982



art.
S9984

ART. DESCRIZIONE

S9980	Cancelletto antintrusione lucchettabile lucchetto escluso (foro ø 14)
S9982	Staffa a parete regolabile da mm. 165 a mm. 300 max
S9984	Staffa a parete fissa mm. 160 utile supplementare (foro ø 12)

LEGENDA ARREDO UFFICIO



NUOVI PRODOTTI



ACCESSORI

Prodotti correlati all'articolo principale.



PLUS

Caratteristica distintiva per qualità e/o funzionalità.



**FORNITO
SMONTATO**



**FORNITO
MONTATO**



FINITURE



OBBLIGATORIO / CONSIGLIATO



SEDUTE DIREZIONALI



SEDUTE OPERATIVA



SEDUTE COLLETTIVITÀ



SEDUTE ATTESA



COMPLEMENTI

DIREZIONALI Scrivanie

- CARISMA ----- pag. **256**
- CANONE ----- pag. **260**

OPERATIVE Scrivanie

- VANIGLIA ----- pag. **262**
- FUNZIONALE "U" ----- pag. **264**
- FUNZIONALE "T" ----- pag. **268**
- FUNZIONALE CON FIANCHI ----- pag. **272**
- ELEVABILI ELETTRICAMENTE ----- pag. **276**
- CON PIANO RIBALTABILE ----- pag. **277**

RIUNIONE Tavoli

- CARISMA ----- pag. **278**
- CANONE ----- pag. **280**
- SMART ----- pag. **282**
- VANIGLIA ----- pag. **284**
- FUNZIONALE ----- pag. **286**

CASSETTIERE

- CANONE e VANIGLIA ----- pag. **290**
- CARISMA, FUNZIONALE, ELEVABILE ----- pag. **291**
e GIADA

LIBRERIE

- CANONE, VANIGLIA e SMART ----- pag. **292**
- FUNZIONALE, CARISMA e GIADA ----- pag. **294**

LOCKERS ----- pag. **297**

ARCHIVIAZIONE METALLO ----- pag. **298**



I piani delle scrivanie sono realizzati con pannelli di legno sp. mm. 38 nobilitato melaminico antigraffio e antiriflesso bordati in ABS sp. mm. 1. Le gambe sono realizzate in tubolare di acciaio sp. 15/10 a sezione rettangolare mm. 100 x 40, verniciate a polveri e sono regolabili in altezza attraverso piedini livellatori incassati.

Le gambe vengono fissate al piano attraverso piastre superiori saldate e mediante viti inserite su bussole metalliche sottopiano.

Per lunghezze superiori a mm. 2000 le gambe sono corredate di barra di irrigidimento in tubolare nero.





Struttura realizzata con pannelli di legno nobilitato melaminico antigraffio e antiriflesso sp. mm. 18 bordati in ABS con raggio di curvatura mm. 1.

I mobili di servizio sono dotati di zoccolo, cassetti con fondo in MDF scorrevoli su guide metalliche a rullo con cuscinetti, chiusura centralizzata, serratura, maniglie colore alluminio e doppia chiave (numerata e pieghevole anti-infortunistica). Schienale per modulo a giorno in lamiera forata e verniciata. Ruote piroettanti con freno opzionali.





Tutti i prodotti sono
FORNITI SMONTATI.

FINITURE

SCRIVANIE

NEU

VARIANTE

EUCALIPTO

PIANO

NERO

STRUTTURA

MOBILI DI SERVIZIO

MEU

VARIANTE

EUCALIPTO

MOBILE

NERO

SCHIENALE

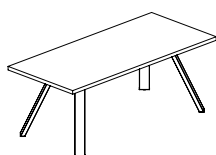

SCRIVANIE

ART.	VARIANTI	DIMENSIONI LxPxH (mm)
D9100	NEU	1800 x 900 x 760
D9101	NEU	2000 x 900 x 760

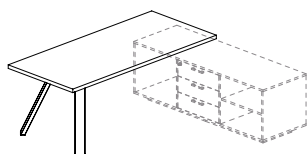

SCRIVANIE in appoggio su mobile di servizio, comprensive di distanziale.

ART.	VARIANTI	DIMENSIONI LxPxH (mm)
D9102	NEU	1800 x 900 x 760
D9103	NEU	2000 x 900 x 760

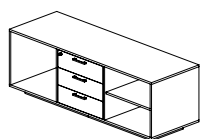

art. D9104

MOBILE DI SERVIZIO con zoccolo e schienale in lamiera forata colore nero.

ART.	VARIANTI	DIMENSIONI LxPxH (mm)	PIANO
D9104	MEU	1690 x 600 x 620	DX
D9105	MEU	1690 x 600 x 620	SX



CANALINA PORTACAVI

Per scrivania.
Colore alluminio gofrato.

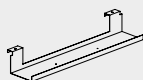

art.
D5241G

DIMENSIONI LxPxH (mm)
1040 x 150 x 100

BOCCOLA PASSACAVI

Comprensiva di foro su scrivania.
Colore argento.



art.
D7075

DIMENSIONI ø (mm)
80

SET 6 RUOTE

Per mobile di servizio.



art.
D4347

Le scrivanie sono realizzate in conglomerato ligneo rivestito in ABS con raggio di curvatura mm. 2.

Fianchi: bordati in ABS con raggio di curvatura mm. 2 con piedini di livellamento. Si raccordano tramite un profilo in alluminio lucidato ai piani di lavoro.

Spessori:

piani e fianchi mm. 38. Gonne strutturali mm. 18.

MOBILI DI SERVIZIO

Corredati di piedini di livellamento h. mm. 27, dispongono di ante scorrevoli su guide in metallo con chiusura centralizzata e ammortizzata. Completi di top access passacavi e maniglie verticali cromate.

CASSETTIERA INTERNA

Corredata di cassetti scorrevoli su guide a rullo con estrazione parziale, completa di maniglie cromate, senza serratura.

Spessori:

Struttura, ante e frontali di mobili di servizio e cassettiere mm. 18.



FINITURE

O

OLMO SCURO

R

ROVERE

VARIANTI

SCRIVANIE

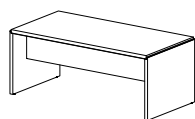

ART.	VARIANTI		DIMENSIONI LxPxH (mm)
D3000	O	R	1800 x 900 x 740
D3002	O	R	2000 x 900 x 740

**SCRIVANIE
CON MOBILE
DI SERVIZIO**

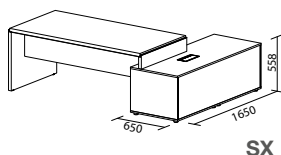

ART.	VARIANTI		DIMENSIONI LxPxH (mm)	LATO
D3006D	O	R	2300 x 1650 x 740	DX
D3008D	O	R	2500 x 1650 x 740	DX
D3006S	O	R	2300 x 1650 x 740	SX
D3008S	O	R	2500 x 1650 x 740	SX

Mobile di servizio ad ante scorrevoli completo di top access passacavi.
N.B.

Scrivanie mm. 1800 per art. **D3006**

Scrivanie mm. 2000 per art. **D3008**

**ALLUNGO DX o SX
PER SCRIVANIA**

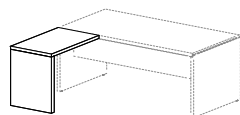

ART.	VARIANTI		DIMENSIONI LxPxH (mm)
D3004	O	R	1000 x 600 x 740



BOCCOLA PASSACAVI

Comprensiva di foro su scrivania.
Colore argento.



ART.	DIMENSIONI ø (mm)
D7075	80

**CASSETTIERA INTERNA
PER MOBILE DI SERVIZIO**

Corredata di vaschetta
portacancelleria.

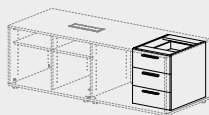

ART.	VARIANTI		DIMENSIONI LxPxH (mm)
D3010	O	R	400 x 530 x 490

I piani di lavoro hanno spessore mm. 18, sono realizzati in conglomerato ligneo rivestito in melaminico antiriflesso e bordati in ABS con raggio di curvatura mm. 2. Le strutture a "V" sono realizzate da un unico tubo in acciaio a sezione quadrata mm. 45 x 45 con spigoli raggiati inclinati di 97°.

Tutte le parti metalliche sono verniciate con polveri epossidiche correate di piedini di livellamento e travi di collegamento.



FINITURE

SCRIVANIE

B	BR	NR	VARIANTI
BIANCO	ROVERE	ROVERE	PIANO
BIANCO	BIANCO	NERO	STRUTTURA

ACCESSORI

B	N	R	VARIANTI
BIANCO	NERO	ROVERE	

SCRIVANIE

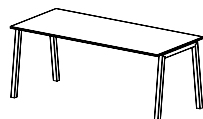

ART.	VARIANTI			DIMENSIONI LxPxH (mm)
D4388	B	BR	NR	1400 x 800 x 740
D4390	B	BR	NR	1600 x 800 x 740
D4392	B	BR	NR	1800 x 800 x 740
D4394	B	BR	NR	2000 x 800 x 740

ALLUNGO PER SCRIVANIE

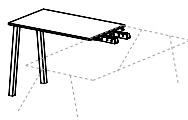

ART.	VARIANTI			DIMENSIONI LxPxH (mm)
D4396	B	BR	NR	1000 x 600 x 740
D4398	B	BR	NR	1200 x 600 x 740

SCRIVANIE CONTRAPPOSTE

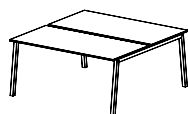

ART.	VARIANTI			DIMENSIONI LxPxH (mm)
D4400	B	BR	NR	1600 x 1650 x 740
D4402	B	BR	NR	1800 x 1650 x 740
D4404	B	BR	NR	2000 x 1650 x 740



VASCA DI CABLAGGIO

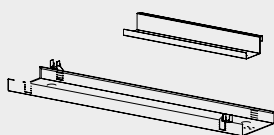

ART.	VARIANTI		DIMENSIONI LxPxH (mm)	NOTE
D4406	B	N	700 x 110 x 80	per scrivanie
D4408	B	N	1400 x 340 x 125/168	per scrivanie contrapposte di mm. 1600
D4410	B	N	1600 x 340 x 125/168	per scrivanie contrapposte di mm. 1800
D4412	B	N	1800 x 340 x 125/168	per scrivanie contrapposte di mm. 2000



BOCCOLA PASSACAVI
Comprensiva di foro su scrivania. Colore argento.

ART.	DIMENSIONI ø (mm)
D7075	80

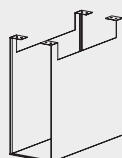

PORTA CPU
Con fissaggio sottopiano, in acciaio.

ART.	VARIANTI		DIMENSIONI LxPxH (mm)
D3172	B	N	220 x 500 x 555

PANNELLO PRIVACY
Per scrivanie in melaminico.

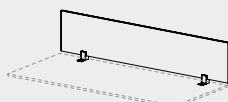

ART.	VARIANTI		DIMENSIONI LxPxH (mm)	PER SCRIVANIE (mm)
D4414	B	R	1400 x 18 x 385	1400
D4416	B	R	1600 x 18 x 385	1600
D4418	B	R	1800 x 18 x 385	1800
D4420	B	R	2000 x 18 x 385	2000



ARREDI E ARCHIVIO

FUNZIONALE | Scrivanie con gambe a "U"







I piani di lavoro sp. mm. 25 sono realizzati con pannelli di legno nobilitato melaminico antigraffio e antiriflesso e bordati in ABS con raggio di curvatura mm. 2. Le strutture, verniciate a polveri epossidiche, sono composte da: gambe realizzate in tubolare d'acciaio sp. 15/10 a sezione rettangolare mm. 70 x 20, complete di piedini di livellamento in ABS color alluminio; travi fisse per collegamento gambe in tubolare di acciaio sp. 15/10 colore alluminio goffrato.



FINITURE

SCRIVANIE CON GAMBA A "U"

BD	BK	BNA	GD	GK	GNA	<input type="checkbox"/> VARIANTI <input type="checkbox"/> PIANO <input type="checkbox"/> STRUTTURA
BIANCO	ACERO	NOCE	BIANCO	ACERO	NOCE	
BIANCO	BIANCO	BIANCO	ALLUMINIO	ALLUMINIO	ALLUMINIO	

PANNELLI FRONTALI IN MELAMINICO E MODESTY PANEL

MD	MK	MNA	<input type="checkbox"/> VARIANTI
BIANCO	ACERO	NOCE	

CARTER, PASSACAVI, CANALINE E PORTA CPU

B	G	<input type="checkbox"/> VARIANTI
BIANCO	ALLUMINIO GOFFRATO	

SCRIVANIE

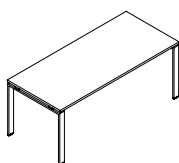

ART.	VARIANTI						DIMENSIONI LxPxH (mm)
D5271	BD	BK	BNA	GD	GK	GNA	800 x 800 x 745
D5273	BD	BK	BNA	GD	GK	GNA	1200 x 800 x 745
D5275	BD	BK	BNA	GD	GK	GNA	1400 x 800 x 745
D5277	BD	BK	BNA	GD	GK	GNA	1600 x 800 x 745
D5279	BD	BK	BNA	GD	GK	GNA	1800 x 800 x 745
D5281	BD	BK	BNA	GD	GK	GNA	2000 x 800 x 745

ALLUNGHI PER SCRIVANIE

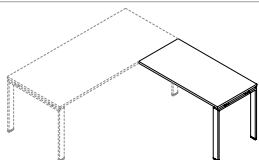

ART.	VARIANTI						DIMENSIONI LxPxH (mm)
D5307	BD	BK	BNA	GD	GK	GNA	800 x 600 x 745
D5309	BD	BK	BNA	GD	GK	GNA	1000 x 600 x 745

TAVOLI DI SERVIZIO

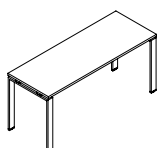

ART.	VARIANTI						DIMENSIONI LxPxH (mm)
D5295	BD	BK	BNA	GD	GK	GNA	800 x 600 x 745
D5297	BD	BK	BNA	GD	GK	GNA	1200 x 600 x 745

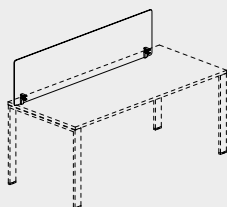

PANNELLI FRONTALI

Corredati di staffe sottopiano per il melaminico, di morsetti per il metacrilato.

MELAMINICO

ART.	VARIANTI			DIMENSIONI LxPxH (mm)	PER SCRIVANIE (mm)
D5326	MD	MK	MNA	640 x 18 x 410	800
D5328	MD	MK	MNA	1040 x 18 x 410	1200
D5330	MD	MK	MNA	1240 x 18 x 410	1400
D5332	MD	MK	MNA	1440 x 18 x 410	1600
D5334	MD	MK	MNA	1640 x 18 x 410	1800
D5336	MD	MK	MNA	1840 x 18 x 410	2000

METACRILATO SATINATO

ART.	DIMENSIONI LxPxH (mm)	PER SCRIVANIE (mm)
D5338	1440 x 6 x 410	1600
D5339	1640 x 6 x 410	1800
D5340	1840 x 6 x 410	2000

MODESTY PANEL IN MELAMINICO

Corredati di staffe sottopiano.

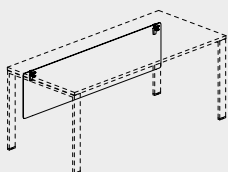

ART.	VARIANTI			DIMENSIONI LxPxH (mm)	PER SCRIVANIE (mm)
D5342	MD	MK	MNA	1440 x 18 x 410	1600
D5343	MD	MK	MNA	1640 x 18 x 410	1800
D5344	MD	MK	MNA	1840 x 18 x 410	2000

CANALINA PORTACAVI

Con aggancio su trave compatta. Colore alluminio goffrato.

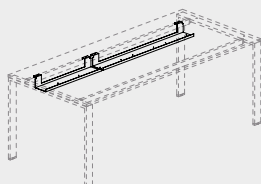

ART.	DIMENSIONI LxPxH (mm)
D5348G	1400 x 15 x 100
D5349G	1800 x 15 x 100

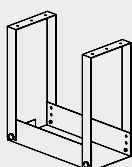

PORTA CPU

Con fissaggio sottopiano.

ART.	VARIANTI		DIMENSIONI LxPxH (mm)
D5346	B	G	230 x 490 x 560

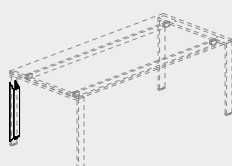

CARTER
Verticale copricavi.

art. **D5351**

VARIANTI **B - G**

BOCCOLA PASSACAVI
Comprensiva di foro su scrivania. Colore argento.



art. **D7075**

DIMENSIONI ø (mm) **80**



ARREDI E ARCHIVIO

FUNZIONALE | Scrivanie con gambe a "T"







I piani di lavoro sp. mm. 25 sono realizzati con pannelli di legno nobilitato melaminico antigraffio e antiriflesso e bordati in ABS con raggio di curvatura mm. 2. Le strutture, predisposte per il passaggio dei cavi, sono verniciate a polveri epossidiche e composte da: gambe in lamiera pressopiegata sp. 20/10 sezione mm. 35 x 105, base in tubolare a sezione ovale mm. 60 x 30 con coperture terminali in ABS e piedini di livellamento, travi telescopiche in lamiera stampata a "C" sp. 15/10.



FINITURE

SCRIVANIE CON GAMBA A "T"

GD	GG	GK	GNA	<div style="border: 1px solid black; padding: 2px; margin-bottom: 2px;">VARIANTI</div> <div style="border: 1px solid black; padding: 2px; margin-bottom: 2px;">PIANO</div> <div style="border: 1px solid black; padding: 2px;">STRUTTURA</div>
BIANCO	GRIGIO NUVOLA	ACERO	NOCE	
ALLUMINIO				

RACCORDI E PANNELLI FRONTALI IN MELAMINICO

MD	MG	MK	MNA	<div style="border: 1px solid black; padding: 2px;">VARIANTI</div>
BIANCO	GRIGIO NUVOLA	ACERO	NOCE	

SCRIVANIE

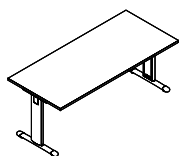

ART.	VARIANTI				DIMENSIONI LxPxH (mm)
D5102	GD	GG	GK	GNA	800 x 800 x 745
D5106	GD	GG	GK	GNA	1200 x 800 x 745
D5112	GD	GG	GK	GNA	1400 x 800 x 745
D5116	GD	GG	GK	GNA	1600 x 800 x 745
D5122	GD	GG	GK	GNA	1800 x 800 x 745
D5126	GD	GG	GK	GNA	2000 x 800 x 745

ALLUNGHI PER SCRIVANIE

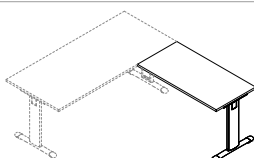

ART.	VARIANTI				DIMENSIONI LxPxH (mm)
D5192	GD	GG	GK	GNA	800 x 600 x 745
D5196	GD	GG	GK	GNA	1000 x 600 x 745

TAVOLI DI SERVIZIO

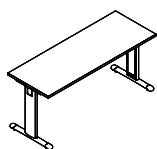

ART.	VARIANTI				DIMENSIONI LxPxH (mm)
D5166	GD	GG	GK	GNA	800 x 600 x 745
D5172	GD	GG	GK	GNA	1000 x 600 x 745
D5176	GD	GG	GK	GNA	1200 x 600 x 745

RACCORDO A 90° STONDATA
Corredato di staffe di aggancio.

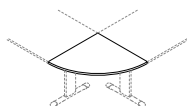

ART.	VARIANTI				DIMENSIONI LxPxH (mm)
D5237	MD	MG	MK	MNA	800 x 800 x 25

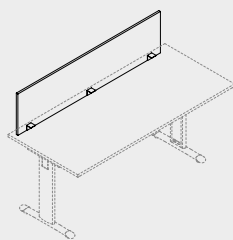

PANNELLI FRONTALI

Corredati di staffe sottopiano per il melaminico, di morsetti per il metacrilato.

MELAMINICO

ART.	VARIANTI				DIMENSIONI LxPxH (mm)	PER SCRIVANIE (mm)
D5210	MD	MG	MK	MNA	640 x 18 x 410	800
D5215	MD	MG	MK	MNA	1040 x 18 x 410	1200
D5220	MD	MG	MK	MNA	1240 x 18 x 410	1400
D5225	MD	MG	MK	MNA	1440 x 18 x 410	1600
D5230	MD	MG	MK	MNA	1640 x 18 x 410	1800
D5232	MD	MG	MK	MNA	1840 x 18 x 410	2000

METACRILATO SATINATO

ART.	DIMENSIONI LxPxH (mm)	PER SCRIVANIE (mm)
D5338	1440 x 6 x 410	1600
D5339	1640 x 6 x 410	1800
D5340	1840 x 6 x 410	2000

PORTA CPU

Con fissaggio sottopiano.
Colore alluminio goffrato.

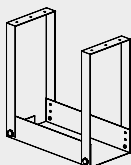

ART.	DIMENSIONI LxPxH (mm)
D5346G	230 x 490 x 560

BOCCOLA PASSACAIVI

Comprensiva di foro su scrivania.
Colore argento.



ART.	DIMENSIONI ø (mm)
D7075	80

Le scrivanie sono composte da piani di lavoro e fianchi laterali sp. mm. 25 realizzati con pannelli di legno nobilitato melaminico antigraffio e antiriflesso e bordati in ABS con raggio di curvatura mm. 2. I fianchi sono corredati di piedini di livellamento regolabili, carter passacavi in ABS color argento e sono ancorati al piano tramite modesty panel strutturale sp. mm. 18.







 **FINITURE**

SCRIVANIE CON FIANCHI,
RACCORDI E PANNELLI FRONTALI IN MELAMINICO

MD

BIANCO

MG

GRIGIO NUVOLA

MK

ACERO

VARIANTI

SCRIVANIE

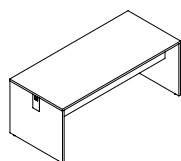

ART.	VARIANTI	DIMENSIONI LxPxH (mm)
D5002	MD MG MK	800 x 800 x 745
D5006	MD MG MK	1200 x 800 x 745
D5012	MD MG MK	1400 x 800 x 745
D5016	MD MG MK	1600 x 800 x 745
D5022	MD MG MK	1800 x 800 x 745
D5026	MD MG MK	2000 x 800 x 745

ALLUNGHI PER SCRIVANIE

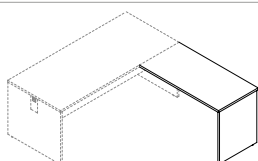

ART.	VARIANTI	DIMENSIONI LxPxH (mm)
D5092	MD MG MK	800 x 600 x 745
D5096	MD MG MK	1000 x 600 x 745

TAVOLI DI SERVIZIO

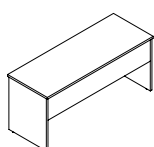

ART.	VARIANTI	DIMENSIONI LxPxH (mm)
D5066	MD MG MK	800 x 600 x 745
D5072	MD MG MK	1200 x 600 x 745

RACCORDO A 90° STONDATO
Corredato di staffe di aggancio.

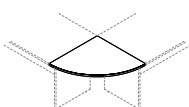

ART.	VARIANTI	DIMENSIONI LxPxH (mm)
D5235	MD MG MK	800 x 800 x 25

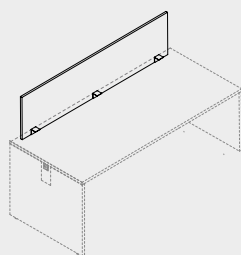

PANNELLI FRONTALI

Corredati di staffe sottopiano per il melaminico, di morsetti per il metacrilato.

MELAMINICO

ART.	VARIANTI	DIMENSIONI LxPxH (mm)	PER SCRIVANIE (mm)
D5210	MD MG MK	640 x 18 x 410	800
D5215	MD MG MK	1040 x 18 x 410	1200
D5220	MD MG MK	1240 x 18 x 410	1400
D5225	MD MG MK	1440 x 18 x 410	1600
D5230	MD MG MK	1640 x 18 x 410	1800
D5232	MD MG MK	1840 x 18 x 410	2000

METACRILATO SATINATO

ART.	DIMENSIONI LxPxH (mm)	PER SCRIVANIE (mm)
D5338	1440 x 6 x 410	1600
D5339	1640 x 6 x 410	1800
D5340	1840 x 6 x 410	2000

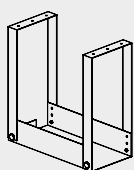

PORTA CPU

Con fissaggio sottopiano. Colore alluminio gofrato.

ART.	DIMENSIONI LxPxH (mm)
D5346G	230 x 490 x 560



BOCCOLA PASSACAVI

Comprensiva di foro su scrivania. Colore argento.

ART.	DIMENSIONI ø (mm)
D7075	80

CANALINA PORTACAVI

Corredata di staffe per fissaggio sottopiano. Colore alluminio gofrato.



ART.	DIMENSIONI LxPxH (mm)
D5234G	640 x 150 x 100
D5241G	1040 x 150 x 100



Scrivania ergonomica da ufficio, elevabile da mm. 585 a mm. 1235, composta da: 2 colonne, cavo motore da mt. 1,55, alimentatore a 230V, cavo connessione da mm. 1800, coppia di piedi mm. 710 con montaggio a filo colonna predisposti per livellamento e kit anti collisione a sensore. Canalina porta cavi. Portata kg. 80. I piani sono realizzati con pannelli di legno nobilitato melaminico antigraffio e antiriflesso sp. mm. 25 bordati in ABS con raggio di curvatura mm. 2.



NEW



NEW



NEW



NEW

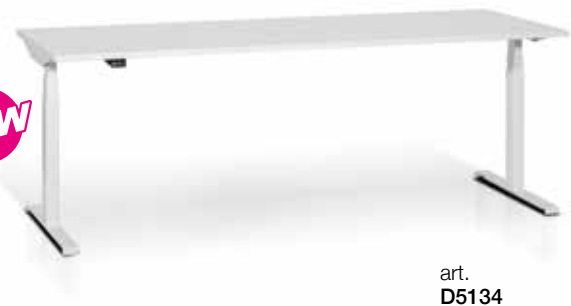

Cassettiere pag. 291 | Librerie pag. 294 | Tavoli riunioni pag. 286



Tutti i prodotti sono
FORNITI SMONTATI.



FINITURE

BD

BK

BNA

VARIANTI

BIANCO

ACERO

NOCE

PIANI

BIANCO

STRUTTURA

ART.	VARIANTI	DIMENSIONI LxPxH (mm)
D5131	BD BK BNA	1400 x 800 x 585/1235
D5132	BD BK BNA	1600 x 800 x 585/1235
D5133	BD BK BNA	1800 x 800 x 585/1235
D5134	BD BK BNA	2000 x 800 x 585/1235

Scrivania con piano ribaltabile, su ruote. I piani di lavoro sp. mm. 25 sono realizzati con pannelli di legno nobilitato melaminico antigraffio e antiriflesso e bordati in ABS con raggio di curvatura mm. 2. La struttura, realizzata in metallo con piedi in plastica, ruota per permettere l'incastro salvaspazio con piano reclinato.



Tutti i prodotti sono
FORNITI SMONTATI.



art.
D5582

FINITURE

BD

BK

BIANCO

ACERO

BIANCO

VARIANTI

PIANI

STRUTTURA



ART.

D5582

VARIANTI

BD BK

DIMENSIONI LxPxH (mm)

1600 x 800 x 765

I piani dei tavoli riunione sono realizzati con pannelli di legno sp. mm. 38 nobilitato melaminico antigraffio e antiriflesso bordati in ABS sp. mm. 1.

Le gambe sono realizzate in tubolare di acciaio sp. 15/10 a sezione rettangolare mm. 100 x 40, sono verniciate a polveri e sono regolabili in altezza attraverso piedini livellatori incassati.

Le gambe vengono fissate al piano attraverso piastre superiori saldate e mediante viti inserite su bussole metalliche sottopiano.

Per lunghezze superiori a mm. 2000 le gambe sono corredate di barra di irrigidimento in tubolare nero.



FINITURE

TAVOLI RIUNIONE

NEU	VARIANTE
EUCALIPTO	PIANO
NERO	STRUTTURA



ART.	VARIANTI	DIMENSIONI øxH (mm)
D9106	NEU	1200 x 760

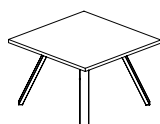

ART.	VARIANTI	DIMENSIONI LxPxH (mm)
D9107	NEU	1180 x 1200 x 760

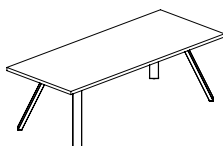

ART.	VARIANTI	DIMENSIONI LxPxH (mm)
D9108	NEU	2100 x 1000 x 760
D9109	NEU	2400 x 1000 x 760

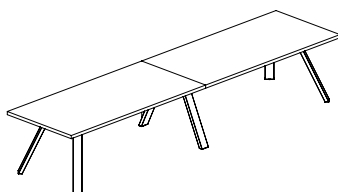

ART.	VARIANTI	DIMENSIONI LxPxH (mm)
D9110	NEU	4200 x 1000 x 760



**TOP ACCESS CON
CANALINA PORTACAVI**
Per tavolo riunioni. Foro su piano
incluso. Colore alluminio gofrato.
Su richiesta, consegna in 40 gg.

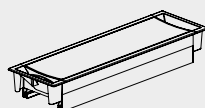

art.
D5263

DIMENSIONI LxPxH (mm)
355 x 108 x 130

I tavoli riunione sono interamente realizzati in conglomerato ligneo rivestito in melaminico antiriflesso. Piani e gonne strutturali: bordati in ABS con raggio di curvatura mm. 2.
Top access passacavi su richiesta con maggiorazione.
Consegna in 40 gg.
Fianchi: bordati in ABS con raggio di curvatura mm. 2 e corredati di piedini di livellamento.
Spessori: piani e fianchi mm. 38.
Gonne strutturali mm.18.





FINITURE

TAVOLI RIUNIONE

O

R

VARIANTI

OLMO SCURO

ROVERE

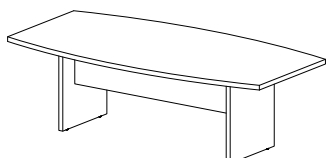

art.
D3020

TAVOLO RIUNIONI ELLITTICO

Ideale per 6/8 persone

ART.	VARIANTI	DIMENSIONI LxPxH (mm)
D3020	O R	2400 x 1200 x 740
D3020F	O R	2400 x 1200 x 740

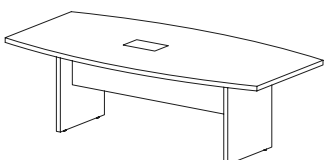

art.
D3020F

art. D3020F con 1 Top Access e vasca raccogli cavi su richiesta.
Tempi di consegna 40 gg.

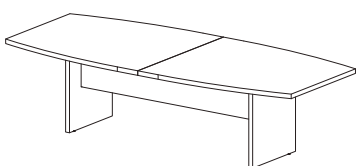

art.
D3022

TAVOLO RIUNIONI ELLITTICO

Ideale per 8/10 persone

ART.	VARIANTI	DIMENSIONI LxPxH (mm)
D3022	O R	2800 x 1200 x 740
D3022F	O R	2800 x 1200 x 740

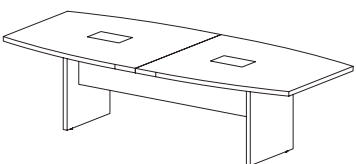

art.
D3022F

art. D3022F con 2 Top Access e vasca raccogli cavi su richiesta.
Tempi di consegna 40 gg.

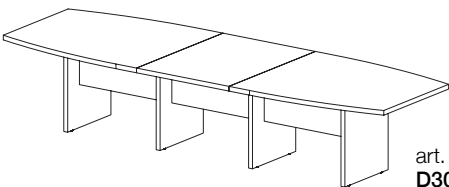

art.
D3024

TAVOLO RIUNIONI ELLITTICO

Ideale per 10/12 persone

ART.	VARIANTI	DIMENSIONI LxPxH (mm)
D3024	O R	3700 x 1200 x 740
D3024F	O R	3700 x 1200 x 740

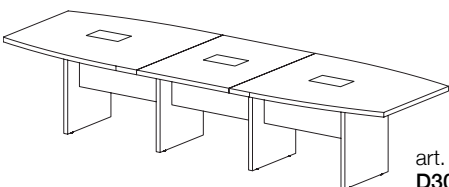

art.
D3024F

art. D3024F con 3 Top Access e vasca raccogli cavi su richiesta.
Tempi di consegna 40 gg.

Il Tavolo Smart, più alto del classico tavolo riunione, dà la possibilità di partecipare a meeting in piedi migliorando la comunicazione tra colleghi ed il loro benessere. I piani sono in melaminico spessore mm. 18, le strutture in acciaio verniciato con polveri epossidiche.



Librerie pag. 292



Tutti i prodotti sono
FORNITI SMONTATI.

FINITURE

TAVOLI RIUNIONE

NR

VARIANTE

ROVERE

PIANO

NERO

STRUTTURA

+ plus ALTEZZA mm. 1050
per riunioni più dinamiche

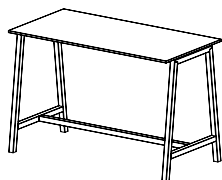

art.
D5510

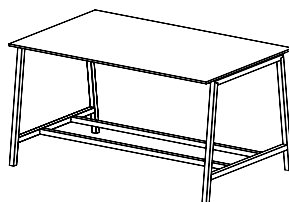

art.
D5512

ART.	VARIANTI	DIMENSIONI LxPxH (mm)
D5510	NR	1800 x 800 x 1050
D5512	NR	2000 x 1250 x 1050



NEW

art.
D2426N

SGABELLO HUGO

Seduta in tecnopolimero.
Struttura in metallo verniciato.
Colore Nero.

DIMENSIONI
LxPxH (mm)
550 x 550 x 750/1100

I piani dei tavoli riunione hanno spessore mm. 18, sono realizzati in conglomerato ligneo rivestito in melaminico antiriflesso e bordati in ABS con raggio di curvatura mm. 2.

Le strutture a "V" sono realizzate da un unico tubo in acciaio a sezione quadrata mm. 45 x 45 con spigoli raggiati inclinati di 97°.

Tutte le parti metalliche sono verniciate con polveri epossidiche corredate di piedini di livellamento e travi di collegamento.



FINITURE

TAVOLI RIUNIONE

B	BR	NR	VARIANTI
BIANCO	ROVERE	ROVERE	PIANO
BIANCO	BIANCO	NERO	STRUTTURA

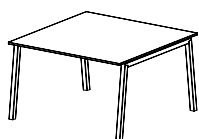

art.
D6000

TAVOLO RIUNIONE QUADRATO

ART.	VARIANTI			DIMENSIONI LxPxH (mm)
D6000	B	BR	NR	1250 x 1250 x 740
D6000F	B	BR	NR	1250 x 1250 x 740

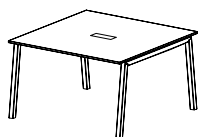

art.
D6000F

art. **D6000F** con Top Access e vasca raccogli cavi su richiesta.
Tempi di consegna 40 gg.

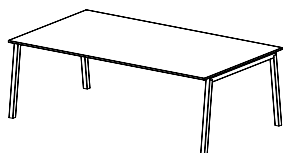

art.
D6002

TAVOLO RIUNIONE RETTANGOLARE

ART.	VARIANTI			DIMENSIONI LxPxH (mm)
D6002	B	BR	NR	2200 x 1250 x 740
D6002F	B	BR	NR	2200 x 1250 x 740

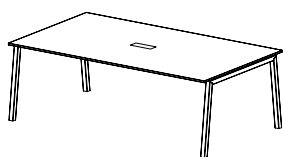

art.
D6002F

art. **D6002F** con Top Access e vasca raccogli cavi su richiesta.
Tempi di consegna 40 gg.

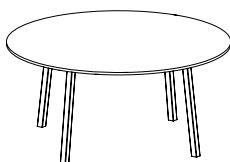

TAVOLO RIUNIONE TONDO

ART.	VARIANTI			DIMENSIONI øxH (mm)
D6004	B	BR	NR	1200 x 740





I piani sono realizzati con pannelli di legno nobilitato melaminico antigraffio e antiriflesso sp. mm. 25 bordati in ABS con raggio di curvatura mm. 2. Le strutture a pannelli sono realizzate in nobilitato melaminico sp. mm. 25 con bordatura in ABS raggio di curvatura mm. 2.



Le strutture a "U", verniciate a polveri epossidiche, sono composte da: gambe realizzate in tubolare d'acciaio sp. 15/10 a sezione rettangolare mm. 70 x 20, complete di piedini di livellamento in ABS color alluminio; travi fisse per collegamento gambe in tubolare di acciaio sp. 15/10 colore alluminio gofrato

I basamenti, in acciaio verniciato a polveri epossidiche, sono composti da basi quadrate mm 550 x 550 x 8 sp., colonne in tubolare sezione quadrata mm. 100 x 100 e piastra di fissaggio al piano sp. mm. 4.

FINITURE

TAVOLI RIUNIONE CON FIANCHI

- | | | | |
|-----------|---------------|-----------|------------|
| MD | MG | MK | MNA |
| BIANCO | GRIGIO NUVOLA | ACERO | NOCE |

CARTER

- | | | |
|----------|-------------------|----------|
| B | G | VARIANTI |
| BIANCO | ALLUMINIO GOFRATO | |

TAVOLI RIUNIONE CON BASAMENTI A COLONNA

- | | | | | | | | |
|-----------|-----------|------------|-----------|---------------|-----------|------------|----------|
| BD | BK | BNA | GD | GG | GK | GNA | VARIANTI |
| BIANCO | ACERO | NOCE | BIANCO | GRIGIO NUVOLA | ACERO | NOCE | PIANO |
| BIANCO | BIANCO | BIANCO | ALLUMINIO | ALLUMINIO | ALLUMINIO | ALLUMINIO | COLONNA |

TAVOLI RIUNIONE CON GAMBA A "U"

- | | | | | | | |
|-----------|-----------|------------|-----------|-----------|------------|-----------|
| BD | BK | BNA | GD | GK | GNA | VARIANTI |
| BIANCO | ACERO | NOCE | BIANCO | ACERO | NOCE | PIANO |
| BIANCO | BIANCO | BIANCO | ALLUMINIO | ALLUMINIO | ALLUMINIO | STRUTTURA |

**RETTANGOLARI
CON FIANCHI**

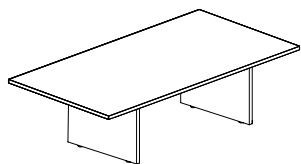

ART.	VARIANTI				DIMENSIONI LxPxH (mm)
D5414X	MD	MG	MK	MNA	2100 x 1000 x 745
D5416X	MD	MG	MK	MNA	2400 x 1000 x 745

**RETTANGOLARI
CON BASAMENTI**

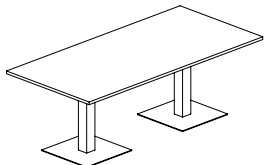

ART.	VARIANTI				DIMENSIONI LxPxH (mm)			
D5404X	BD	BK	BNA	GD	GG	GK	GNA	2100 x 1000 x 745
D5406X	BD	BK	BNA	GD	GG	GK	GNA	2400 x 1000 x 745

TONDO

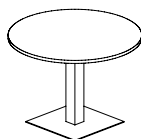

ART.	VARIANTI				DIMENSIONI ø xH (mm)			
D5402X	BD	BK	BNA	GD	GG	GK	GNA	1050 x 745

**RETTANGOLARI
CON GAMBA AD "U"**

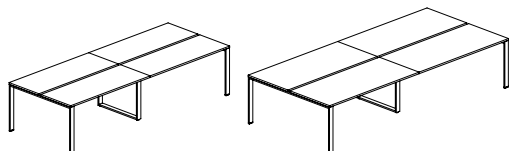

art. D5470

art. D5471

ART.	VARIANTI				DIMENSIONI LxPxH (mm)		
D5470	BD	BK	BNA	GD	GK	GNA	2800 x 1240 x 745
D5471	BD	BK	BNA	GD	GK	GNA	3200 x 1640 x 745

Consigliamo l'utilizzo di canaline e barre passacavi.

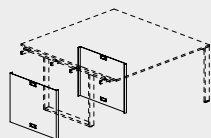

**COPPIA CARTER COPRICAVI
PER GAMBA CENTRALE AD "U"**
In metallo.

ART.	VARIANTI	DIMENSIONI LxPxH (mm)
D5352	B G	790 x 70 x 670

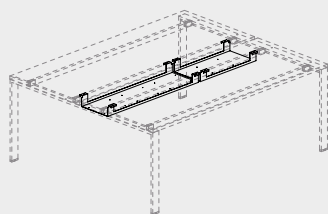

**KIT CANALINE
PORTACAVI DOPPIE**
Per tavoli riunione con gamba ad "U".
Colore alluminio gofrato.

ART.	DIMENSIONI LxPxH (mm)
D5353	1400 x 300 x 100
D5354	1600 x 300 x 100

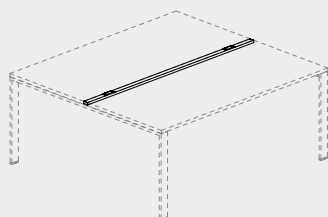

BARRE PASSACAVI
Per tavoli riunione con gamba ad "U".
Alluminio argento lucido.

ART.	DIMENSIONI LxPxH (mm)
D5355	1400 x 45 x 20
D5356	1600 x 45 x 20

Scrivanie pag. 260 - 262 | Tavoli riunioni pag. 280 - 284

Tutti i prodotti sono
FORNITI SMONTATI.



FINITURE

CASSETTIERE CANONE

O

R

OLMO SCURO

ROVERE

CASSETTERIE VANIGLIA

B

N

BIANCO

NERO

VARIANTI

**CASSETTIERA
IN MELAMINICO**

Su ruote, corredata di
vaschetta cancelleria.



ART.	VARIANTI	DIMENSIONI LxPxH (mm)
D3014	O R B N	400 x 590 x 550



FINITURE

CASSETTIERE E MOBILI DI SERVIZIO IN MELAMINICO

MD	MEU	MG	MK	MNA
BIANCO	EUCALIPTO	GRIGIO NUVOLA	ACERO	NOCE

CASSETTIERE IN METALLO

AR	BI	VARIANTI
ARGENTO	BIANCO	

MOBILI FILOPIANO

MD	MDK	MDNA	VARIANTI
BIANCO	BIANCO	BIANCO	STRUTTURA
BIANCO	ACERO	NOCE	ANTE + TOP

CASSETTIERA IN MELAMINICO

su ruote corredata di vaschetta porta cancelleria.



ART.	VARIANTI					DIMENSIONI LxPxH (mm)
D5260	MD	MEU	MG	MK	MNA	415 x 550 x 600

CASSETTIERA IN METALLO

su ruote corredata di vaschetta portacancelleria.

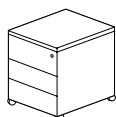

art. DS7583

ART.	VARIANTI		DIMENSIONI LxPxH (mm)	CASSETTI
DS7583	AR	BI	425 x 530 x 580	3

MOBILI DI SERVIZIO IN MELAMINICO

su ruote.

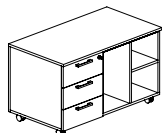

art. D4337

ART.	VARIANTI				DIMENSIONI LxPxH (mm)	CASSETTI
D4335	MD	MG	MK	MNA	1020 x 570 x 620	DX
D4337	MD	MG	MK	MNA	1020 x 570 x 620	SX

3 CASSETTI DX/SX

Vano a giorno con pianetto e vano CPU.

MOBILI FILOPIANO IN MELAMINICO A GIORNO

(Top in finitura)

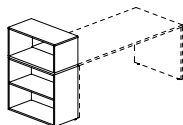

art. D4341

ART.	VARIANTI			DIMENSIONI LxPxH (mm)	NOTE
D4339	MD	MDK	MDNA	800 x 415 x 745	Senza Sopralzo
D4341	MD	MDK	MDNA	800 x 415 x 1165	Con Sopralzo

CON ANTE

(Top in finitura)

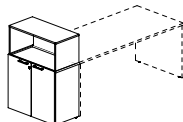

art. D4345

ART.	VARIANTI			DIMENSIONI LxPxH (mm)	NOTE
D4343	MD	MDK	MDNA	800 x 415 x 745	Senza Sopralzo
D4345	MD	MDK	MDNA	800 x 415 x 1165	Con Sopralzo



Le librerie sono interamente realizzate in conglomerato ligneo rivestito in melaminico antimacchia e antigraffio, bordate in ABS e dotate di piedini di livellamento h. mm. 27 regolabili dall'interno.

Ante: corredate di maniglie cromo lucido e serratura, possono essere in melaminico oppure in vetro temperato trasparente senza telaio.

Spessori: Fianchi, base, cielo e ante mm. 18.
Schiene mm. 12. Piani mm. 25. Vetro temperato mm. 5.



FINITURE

LIBRERIE A GIORNO E PIANI

B **N**

BIANCO

NERO

VARIANTI

LIBRERIE CON ANTE

BBC **BOC** **BRC** **NNC** **NOC** **NRC**

BIANCO

OLMO SCURO

ROVERE

NERO

OLMO SCURO

ROVERE

VARIANTI

ANTE MELAMINICO

BIANCO

BIANCO

BIANCO

NERO

NERO

NERO

STRUTTURA

TOP DI FINITURA

B **N** **O** **R**

BIANCO

NERO

OLMO SCURO

ROVERE

VARIANTI

Scrivanie pag. 260 - 262 | Tavoli riunioni pag. 280 - 282 - 284

Tutti i prodotti sono
FORNITI SMONTATI.

TOP
OBBLIGATORIO

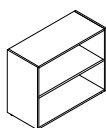

art. D3501

TOP
OBBLIGATORIO

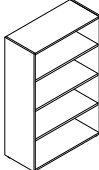

art. D3553

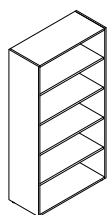

art. D3589

LIBRERIE A GIORNO

Corredate di piani mobili in melaminico

ART.	VARIANTI			DIMENSIONI LxPxH (mm)	PIANI
D3501	B	N		1000 x 440 x 795	1
D3553	B	N		1000 x 440 x 1560	3
D3589	B	N		1000 x 440 x 1950	4

TOP
OBBLIGATORIO

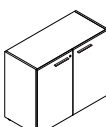

art. D3503

TOP
OBBLIGATORIO

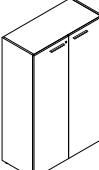

art. D3555

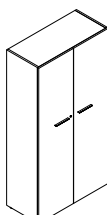

art. D3591

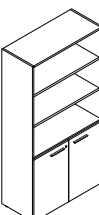

art. D3595

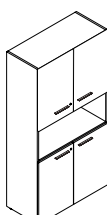

art. D3597

LIBRERIE CON ANTE IN MELAMINICO

Corredate di piani mobili in melaminico.

ART.	VARIANTI			DIMENSIONI LxPxH (mm)	PIANI
D3503	BBC	BOC	BRC	1000 x 460 x 795	1
	NNC	NOC	NRC		
D3555	BBC	BOC	BRC	1000 x 460 x 1560	3
	NNC	NOC	NRC		
D3591	BBC	BOC	BRC	1000 x 460 x 1950	4
	NNC	NOC	NRC		
D3595	BBC	BOC	BRC	1000 x 460 x 1950	3 + 1 fisso
	NNC	NOC	NRC		
D3597	BBC	BOC	BRC	1000 x 460 x 1950	2 + 2 fissi
	NNC	NOC	NRC		

TOP
OBBLIGATORIO

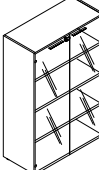

art. D3557

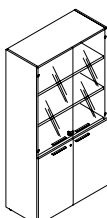

art. D3603

LIBRERIE CON ANTE IN VETRO TRASPARENTE E MISTE

Corredate di piani mobili in melaminico.

ART.	VARIANTI			DIMENSIONI LxPxH (mm)	PIANI
D3557	BBC	NNC		1000 x 460 x 1560	3
D3603	BBC	BOC	BRC	1000 x 460 x 1950	3 + 1 fisso
	NNC	NOC	NRC		



TOP DI FINITURA

(obbligatorio per h. 795 - 1560)



ART.	VARIANTI				DIMENSIONI LxPxH (mm)
D3707	B	N	O	R	1000 x 462 x 18
D3711	B	N	O	R	2000 x 462 x 18
D3715	B	N	O	R	3000 x 462 x 18

PIANO IN MELANIMICO



ART.	VARIANTI		DIMENSIONI LxPxH (mm)
D3725	B	N	963 x 408 x 25



Le librerie sono interamente realizzate in conglomerato ligneo rivestito in melaminico antimacchia e antigraffio, bordate in ABS e dotate di piedini di livellamento h. mm. 18 regolabili dall'interno.

Ante: corredate di serratura e maniglie colore alluminio, possono essere in melaminico o vetro temperato fumè senza telaio. Disponibili anche nella variante vetro temperato satinato con telaio in alluminio sezione 20/20 completo di maniglie integrate.

Spessori: Strutture e ante mm. 18. Piani mm. 25. Vetro temperato mm. 4.



Scrivanie pag. 256 - 264 | Tavoli riunioni pag. 278 - 286

Tutti i prodotti sono
FORNITI SMONTATI.

FINITURE

LIBRERIE A GIORNO, A VETRI E PIANI

MD MG MNE VARIANTI

BIANCO GRIGIO NUVOLA NERO

LIBRERIE CON ANTE E MISTE

MD MDK MDNA MG MGK MGNA MNEU VARIANTI

BIANCO ACERO NOCE GRIGIO NUVOLA ACERO NOCE EUCALIPTO

BIANCO BIANCO BIANCO GRIGIO NUVOLA GRIGIO NUVOLA GRIGIO NUVOLA NERO ANTE MEL.

STRUTTURA

TOP DI FINITURA

MD MEU MG MK MNA VARIANTI

BIANCO EUCALIPTO GRIGIO NUVOLA ACERO NOCE

LIBRERIE A GIORNO

Corredate di piani mobili in melaminico.

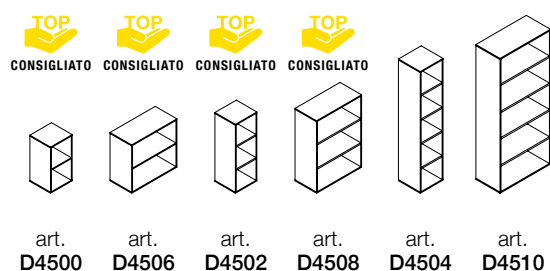

ART.	VARIANTI			DIMENSIONI LxPxH (mm)	PIANI
D4500	MD	MG	MNE	450 x 430 x 850	1
D4506	MD	MG	MNE	900 x 430 x 850	1
D4502	MD	MG	MNE	450 x 430 x 1270	2
D4508	MD	MG	MNE	900 x 430 x 1270	2
D4504	MD	MG	MNE	450 x 430 x 2100	3+1 fisso
D4510	MD	MG	MNE	900 x 430 x 2100	3+1 fisso

LIBRERIE CON ANTE IN MELAMINICO

Corredate di piani mobili in melaminico.

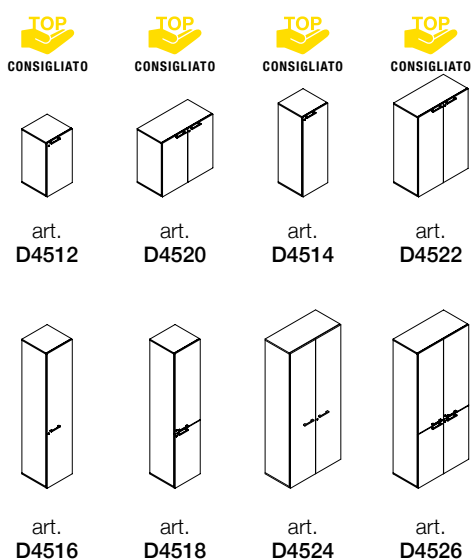

ART.	VARIANTI				DIMENSIONI LxPxH (mm)	PIANI
D4512	MD	MDK	MDNA	MG	450 x 450 x 850	1
		MGK	MGNA	MNEU		
D4520	MD	MDK	MDNA	MG	900 x 450 x 850	1
		MGK	MGNA	MNEU		
D4514	MD	MDK	MDNA	MG	450 x 450 x 1270	2
		MGK	MGNA	MNEU		
D4522	MD	MDK	MDNA	MG	900 x 450 x 1270	2
		MGK	MGNA	MNEU		
D4516	MD	MDK	MDNA	MG	450 x 450 x 2100	3+1 fisso
		MGK	MGNA	MNEU		
D4518	MD	MDK	MDNA	MG	450 x 450 x 2100	3+1 fisso
		MGK	MGNA	MNEU		
D4524	MD	MDK	MDNA	MG	900 x 450 x 2100	3+1 fisso
		MGK	MGNA	MNEU		
D4526	MD	MDK	MDNA	MG	900 x 450 x 2100	3+1 fisso
		MGK	MGNA	MNEU		

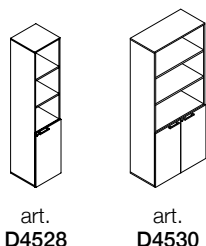

art.
D4528

art.
D4530

LIBRERIE CON ANTE IN MELAMINICO E VANO A GIORNO

Corredate di piani mobili in melaminico.

ART.	VARIANTI			DIMENSIONI LxPxH (mm)	PIANI
D4528	MD	MDK	MDNA	450 x 450 x 2100	3+1 fisso
	MGK	MGNA	MNEU		
D4530	MD	MDK	MDNA	900 x 450 x 2100	3+1 fisso
	MGK	MGNA	MNEU		

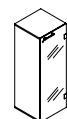

art.
D4535

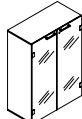

art.
D4543

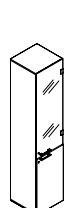

art.
D4549

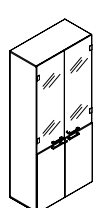

art.
D4553

LIBRERIE CON ANTE IN VETRO FUMÈ E MELAMINICO

Corredate di piani mobili in melaminico.

ART.	VARIANTI			DIMENSIONI LxPxH (mm)	PIANI
D4535	MD	MG	MNE	450 x 450 x 1270	2
D4543	MD	MG	MNE	900 x 450 x 1270	2
D4549	MD	MDK	MDNA	450 x 450 x 2100	3+1 fisso
	MGK	MGNA	MNEU		
D4553	MD	MDK	MDNA	900 x 450 x 2100	3+1 fisso
	MGK	MGNA	MNEU		



art.
D4540

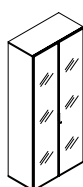

art.
D4544

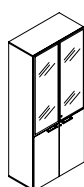

art.
D4552

LIBRERIE CON ANTE IN VETRO SATINATO INTELAIATO E MELAMINICO

Corredate di piani mobili in melaminico.

ART.	VARIANTI			DIMENSIONI LxPxH (mm)	PIANI
D4540	MD	MG	MNE	900 x 450 x 1270	2
D4544	MD	MG	MNE	900 x 450 x 2100	3+1 fisso
D4552	MD	MDK	MDNA	900 x 450 x 2100	3+1 fisso
	MGK	MGNA	MNEU		

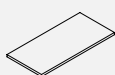

PIANI IN MELAMINICO
per librerie di mm. 450 e mm. 900

ART.	VARIANTI			DIMENSIONI LxPxH (mm)
D4556	MD	MG	MNE	410 x 410 x 25
D4558	MD	MG	MNE	860 x 410 x 25

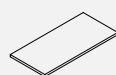

TOP DI FINITURA
per librerie.

ART.	VARIANTI			DIMENSIONI LxPxH (mm)
D4585	MD	MEU	MG	450 x 450 x 18
D4588	MD	MEU	MG	900 x 450 x 18
D4590	MD	MEU	MG	1350 x 450 x 18
D4592	MD	MEU	MG	1800 x 450 x 18
D4594	MD	MEU	MG	2700 x 450 x 18



Armadi multivano realizzati in melaminico spessore mm. 18 che nascono per fornire, ad esempio, uno spazio ai propri dipendenti per riporre oggetti personali, dispositivi aziendali, DPI, ecc.. Sono corredati di serratura in 2 copie e top di finitura. Possono essere dotati di ripiano interno spostabile. Piedino colore alluminio alto mm. 30.



Tutti i prodotti sono
FORNITI SMONTATI.



FINITURE

ARMADIO MULTIVANO E RIPIANI

BB **NN** **VARIANTI**
BIANCO NERO **ANTE**
BIANCO NERO **STRUTTURA - TOP - RIPIANO**

ARMADI MULTIVANO

Dimensioni vano interno mm. 410 x 425 x 450 h.
Top incluso. Ripiano interno spostabile escluso.

ART.	VARIANTI		DIMENSIONI LxPxH (mm)	VANI
D1001	BB	NN	450 x 460 x 1490	3
D1002	BB	NN	450 x 460 x 1970	4



**RIPIANO INTERNO
IN MELAMINICO**



ART.	VARIANTI		DIMENSIONI LxPxH (mm)
D1003	BB	NN	413 x 408 x 18

Gli armadi sono realizzati in lamiera di acciaio con bordi arrotondati raggio di curvatura mm. 6, e verniciati ad alta temperatura con polveri epossidiche termoindurenti.

Ante battenti: in lamiera, corredate di cerniere interne. Maniglia con serratura a timone che in rotazione inserisce verticalmente due aste metalliche nella base e nel cappello.

Ante scorrevoli: in lamiera oppure in vetro temperato intelaiato, scorrono su cuscinetti a sfere su appositi binari metallici. Corredate di serratura.

Piani interni mobili: in lamiera, predisposti per l'aggancio delle cartelle sospese mm. 330 (ad esclusione della profondità mm. 600).

Spessori: Lamiera mm. 8/10. Vetro temperato mm. 4.

Top: mm. 18.



FINITURE

Tutti i prodotti sono
FORNITI SMONTATI.

AN

BI

GC

VARIANTI

ANTRACITE

BIANCO

GRIGIO CHIARO

RAL 7016

RAL 9010

RAL 7035

ARMADI CON ANTE SCORREVOLI
Corredati di piani mobili.

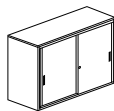

ART.	VARIANTI			DIMENSIONI LxPxH (mm)	PIANI
DF7104	AN	BI	GC	1200 x 450 x 900	1
DF7109	AN	BI	GC	1500 x 450 x 900	1+1
DF7114	AN	BI	GC	1800 x 450 x 900	1+1

Le misure mm. 1500 e 1800 hanno la tramezza.

ARMADI CON ANTE SCORREVOLI IN VETRO
Corredati di piani mobili.

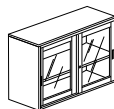

ART.	VARIANTI			DIMENSIONI LxPxH (mm)	PIANI
DF7118	AN	BI	GC	1200 x 450 x 900	1
DF7123	AN	BI	GC	1500 x 450 x 900	1+1
DF7128	AN	BI	GC	1800 x 450 x 900	1+1

Le misure mm. 1500 e 1800 hanno la tramezza.

ARMADIO CON ANTE BATTENTI
Corredato di piani mobili.

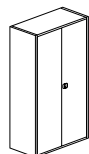

ART.	VARIANTI			DIMENSIONI LxPxH (mm)	PIANI
DF7146	AN	BI	GC	1000 x 450 x 2000	4

ARMADI CON ANTE SCORREVOLI
Corredati di piani mobili.

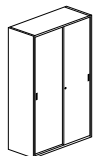

ART.	VARIANTI			DIMENSIONI LxPxH (mm)	PIANI
DF7151	AN	BI	GC	1200 x 450 x 2000	4
DF7152	AN	BI	GC	1200 x 600 x 2000	4
DF7196	-	-	GC	1200 x 450 x 2500	5

ARMADI CON ANTE SCORREVOLI
Corredati di piani mobili e tramezza.

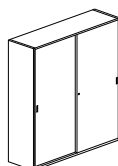

ART.	VARIANTI			DIMENSIONI LxPxH (mm)	PIANI
DF7156	AN	BI	GC	1500 x 450 x 2000	4+4
DF7161	AN	BI	GC	1800 x 450 x 2000	4+4
DF7162	AN	BI	GC	1800 x 600 x 2000	4+4
DF7201	-	-	GC	1500 x 450 x 2500	5+5
DF7206	-	-	GC	1500 x 450 x 2500	5+5

SOPRALZI CON ANTE SCORREVOLI
Corredati di piani mobili.



ART.	VARIANTI	DIMENSIONI LxPxH (mm)	PIANI
DF7101	AN BI GC	1200 x 450 x 680	1
DF7106	AN BI GC	1500 x 450 x 680	1+1
DF7111	AN BI GC	1800 x 450 x 680	1+1

Le misure mm. 1500 e 1800 hanno la tramezza.

SOPRALZI CON ANTE SCORREVOLI IN VETRO
Corredati di piani mobili.



ART.	VARIANTI	DIMENSIONI LxPxH (mm)	PIANI
DF7116	AN BI GC	1200 x 450 x 680	1
DF7121	AN BI GC	1500 x 450 x 680	1+1
DF7126	AN BI GC	1800 x 450 x 680	1+1

Le misure mm. 1500 e 1800 hanno la tramezza.

ARMADI CON ANTE SCORREVOLI IN VETRO
Corredati di piani mobili.

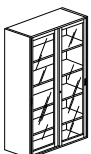

ART.	VARIANTI	DIMENSIONI LxPxH (mm)	PIANI
DF7166	AN BI GC	1200 x 450 x 2000	4
DF7171	AN BI GC	1500 x 450 x 2000	4+4
DF7176	AN BI GC	1800 x 450 x 2000	4+4

Le misure mm. 1500 e 1800 hanno la tramezza.

PIANI MOBILI SUPPLEMENTARI
Corredati di ganci.



ART.	VARIANTI	DIMENSIONI LxPxH (mm)	PER ARMADI
DF7211	AN BI GC	990 x 355 x 25	1000 x 450
DF7216	AN BI GC	1190 x 355 x 25	1200 x 450
DF7221	AN BI GC	720 x 355 x 25	1500 x 450
DF7226	AN BI GC	870 x 355 x 25	1800 x 450
DF7217	AN BI GC	1190 x 555 x 25	1200 x 600
DF7227	AN BI GC	870 x 555 x 25	1800 x 600



TOP DI FINITURA
in melaminico colore grigio chiaro.
Consigliato per librerie di altezza mm. 900.



ART.	VARIANTI	DIMENSIONI LxPxH (mm)
DF7119	GC	1200 x 455 x 18
DF7124	GC	1500 x 455 x 18
DF7129	GC	1800 x 455 x 18

CARTELLA SOSPESA
Per armadi e librerie
profondità mm. 450.



art. **D1370** **280h - interasse mm.330**

CARTELLA SOSPESA PORTATABULATI
Per armadi e librerie profondità mm. 450.



art. **D1371** **325h - dorso mm. 30
interasse mm. 330**

I classificatori sono realizzati in lamiera di acciaio, bordi arrotondati con raggio di curvatura mm. 8 e verniciati a forno con polveri epossidiche termoindurenti.

Cassetti classificatori: scorrono su guide telescopiche con cuscinetti a sfera e dispositivo antiribaltamento; la serratura ha il blocco simultaneo di tutti i cassetti. Corredati di etichetta magnetica.

Spessori: lamiera mm. 8/10.



Tutti i prodotti sono
FORNITI MONTATI.



FINITURE

AN

ANTRACITE

RAL 7016

BI

BIANCO

RAL 9010

GC

GRIGIO CHIARO

RAL 7035

VARIANTI

2 CASSETTI

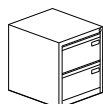

ART.	VARIANTI			DIMENSIONI LxPxH (mm)
D7231	AN	BI	GC	460 x 630 x 735

3 CASSETTI

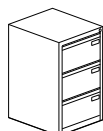

ART.	VARIANTI			DIMENSIONI LxPxH (mm)
D7236	AN	BI	GC	460 x 630 x 1049

4 CASSETTI



ART.	VARIANTI			DIMENSIONI LxPxH (mm)
D7241	AN	BI	GC	460 x 630 x 1363



DIVISORIO TRASVERSALE

ART.	VARIANTE	DIMENSIONI
D7246	GC	360 x 300 h



CARTELLA SOSPESA

ART.	DESCRIZIONE
D1291	250 h interasse mm. 395



FINITURE

GRIGIO CHIARO

RAL 7035



Tutti i prodotti sono
FORNITI MONTATI.

CARTELLIERE

Le strutture e i top integrati sono in lamiera di acciaio di prima scelta, bordi arrotondati con raggio di curvatura mm. 8 e verniciati a polveri epossidiche termoindurenti. **Sistema di chiusura:** a serratura singola per ogni casella oppure a serratura centralizzata per la chiusura simultanea di tutte le caselle.

Dimensioni interne caselle mm. 445 x 335 x 185 h. **Dimensioni utili caselle** mm. 395 x 335 x 155 h. **Spessori:** mm. 8/10.

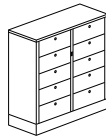

CARTELLIERE 10 CASELLE

ART.	DIMENSIONI LxPxH (mm)	SERRATURA
D7250	900 x 365 x 1060	unica centralizzata
D7255	900 x 365 x 1060	singola per ogni casella

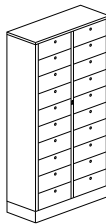

CARTELLIERE 20 CASELLE

ART.	DIMENSIONI LxPxH (mm)	SERRATURA
D7260	900 x 365 x 2000	unica centralizzata
D7265	900 x 365 x 2000	singola per ogni casella

PORTADISEGNI ORIZZONTALI

Idonei per fogli in formato A0. I cassetti scorrono su guide metalliche con cuscinetti antirumore. Dotati di dispositivo antiribaltamento e di serratura monoblocco. Le strutture sono costruite in lamiera di acciaio di prima scelta, hanno bordi arrotondati con raggio di curvatura mm. 8 e sono verniciate con polveri epossidiche termoindurenti. **Spessori:** mm. 8/10. Formati da 2 corpi sovrapposti, 1 coperchio e 1 zoccolo. **Dimensioni:** mm. 1370 x 960 x 1220 h.

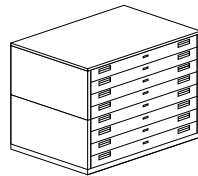

8 CASSETTI

ART.	DIMENSIONI UTILI CASSETTI LxPxH (mm)
D7283	1250 x 870 x 115

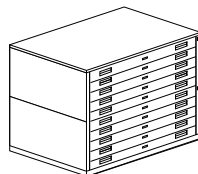

10 CASSETTI

ART.	DIMENSIONI UTILI CASSETTI LxPxH (mm)
D7285	1250 x 870 x 90

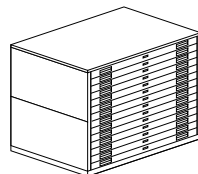

14 CASSETTI

ART.	DIMENSIONI UTILI CASSETTI LxPxH (mm)
D7287	1250 x 870 x 60



PORTADISEGNI VERTICALE

Idoneo per archiviare fino a 1000/2000 fogli nei formati compresi fra A0 e A4 oppure fuori formato standard. La struttura è costruita in lamiera di acciaio di prima scelta, ha bordi arrotondati con raggio di curvatura mm. 8 ed è verniciata a polveri epossidiche termoindurenti. Chiusura mediante porta dotata di guarnizione antipolvere e sistema antiribaltamento. Corredata di serratura. **Spessori:** mm. 8/10.

STRUTTURA MONOBLOCCO

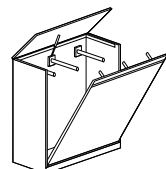

ART.	DIMENSIONI ESTERNE LxPxH (mm)	DIMENSIONI UTILI LxPxH (mm)
D7300	1150 x 530 x 1395	1090 x 345 x 1230

Interamente realizzata in conglomerato ligneo rivestito in melaminico e bordata in ABS con raggio di curvatura mm. 2. I fianchi, i pannelli frontali e laterali sono corredati di piedini di livellamento.

Spessori:

piani, fianchi, pannelli frontali e laterali mm. 25; mensole in melaminico mm. 18; mensole in vetro mm. 5 accoppiato a pannello di supporto in melaminico mm. 13.





FINITURE

PANNELLI, PIANI E FIANCHI

MD

MK

VARIANTI

BIANCO

ACERO

MENSOLE RECEPTION

MD

MFN

MK

VD

VARIANTI

BIANCO

FANGO

ACERO

VETRO BIANCO

MODULI ANGOLARI

MDD

MKK

VARIANTI

BIANCO

ACERO

ESEMPI COMPOSITIVI

DDK

KKF

KKVD

VARIANTI

BIANCO

ACERO

ACERO

PANNELLI

BIANCO

ACERO

ACERO

PIANI

ACERO

FANGO

VETRO BIANCO

MENSOLE

SINGOLA

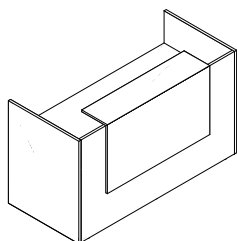

ART.	VARIANTI			DIMENSIONI LxPxH (mm)
D8466	DDK	KKF	KKVD	1650 x 825 x 1050
D8468	DDK	KKF	KKVD	1850 x 825 x 1050

Mensola di mm. 1200.

DOPPIA

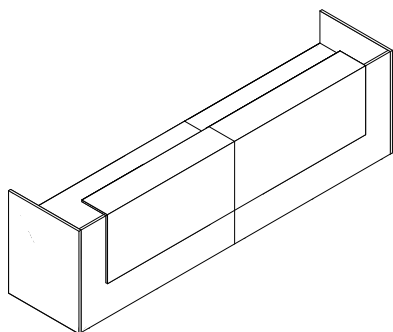

ART.	VARIANTI			DIMENSIONI LxPxH (mm)
D8470	DDK	KKF	KKVD	2850 x 825 x 1050
D8472	DDK	KKF	KKVD	3250 x 825 x 1050

Mensole di mm. 1200.

ANGOLARE

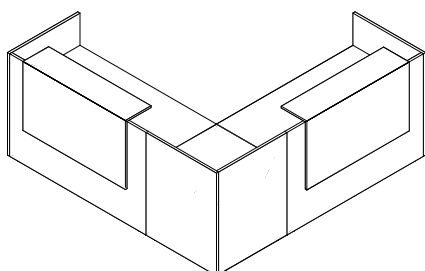

ART.	VARIANTI			DIMENSIONI LxPxH (mm)	
D8474D	DDK	KKF	KKVD	2250 x 2250 x 1050	DX
D8476D	DDK	KKF	KKVD	2450 x 2450 x 1050	DX
D8474S	DDK	KKF	KKVD	2250 x 2250 x 1050	SX
D8476S	DDK	KKF	KKVD	2450 x 2450 x 1050	SX

Mensole di mm. 1200.

PANNELLI FRONTALI
Completi di ferramenta.

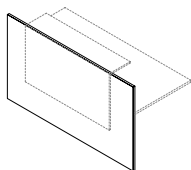

ART.	VARIANTI		DIMENSIONI LxH (mm)
D8401	MD	MK	1200 x 1050
D8403	MD	MK	1400 x 1050
D8405	MD	MK	1600 x 1050
D8407	MD	MK	1800 x 1050

PANNELLI LATERALI
Completi di ferramenta.

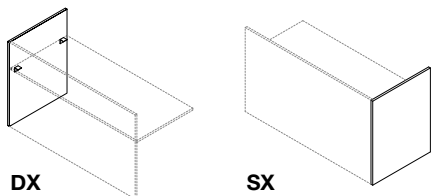

ART.	VARIANTI		DIMENSIONI LxH (mm)	
D8409	MD	MK	825 x 1050	DX
D8411	MD	MK	825 x 1050	SX

PIANI LINEARI
PROFONDITÀ MM 800
Con foro e boccia passacavi. Per art. D8426B si consiglia di abbinare la colonna art. D8462 per un maggior sostegno.

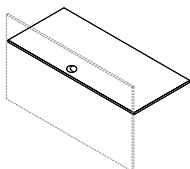

ART.	VARIANTI		DIMENSIONI LxH (mm)
D8420B	MD	MK	1200 x 800
D8422B	MD	MK	1400 x 800
D8424B	MD	MK	1600 x 800
D8426B	MD	MK	1800 x 800

Altezza piano di lavoro mm. 745.

FIANCO INTERMEDIO PER COMPOSIZIONI
Con doppia piastra a "L".



ART.	VARIANTI		DIMENSIONI LxH (mm)
D8460	MD	MK	570 x 720

COLONNA INTERMEDIA PER COMPOSIZIONI
Colore alluminio.



ART.	DIMENSIONI LxH (mm)
D8462	70 x 70 x 720

COPPIA FIANCHI TERMINALI PER RECEPTION

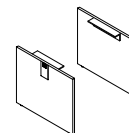

ART.	VARIANTI		DIMENSIONI LxH (mm)
D8464	MD	MK	800 x 720

MODULI ANGOLARI
Completi di piani e staffe.

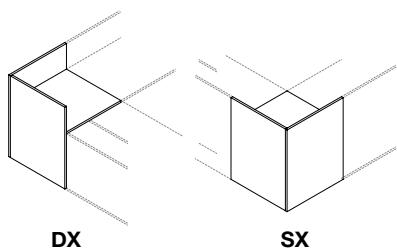

ART.	VARIANTI		DIMENSIONI LxPxH (mm)	
D8415	MDD	MKK	825 x 825 x 1050	DX
D8417	MDD	MKK	825 x 825 x 1050	SX

Altezza piano di lavoro mm. 745.

MENSOLE
Con supporti in metallo.

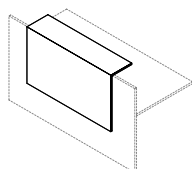

ART.	VARIANTI				DIMENSIONI LxPxH (mm)
D8446	MD	MFN	MK	VD	800 x 300 x 700
D8448	MD	MFN	MK	VD	1200 x 300 x 700

Completa l'ambiente
con le nostre sedute attesa.

DELIA
pag. 327



URANIA
pag. 328

SEDUTE DIREZIONALI

- AGNES ----- pag. **310**
- SESTANTE ECO ----- pag. **311**
- SESTANTE RETE ----- pag. **312**
- SEDNA ----- pag. **313**
- ACQUARIO ----- pag. **314**

SEDUTE OPERATIVE

- ATLAS ----- pag. **315**
- IDRA ----- pag. **316**
- NUOVA ANTARES ----- pag. **317**
- BETA ----- pag. **318**
- GEMMA ----- pag. **319**

SEDUTE COLLETTIVITÀ

- GAIA ----- pag. **320**
- IGEA ----- pag. **321**
- DEMETRA ----- pag. **322**
- IRIDE ----- pag. **323**
- GIOVE ----- pag. **324**
- ASTRA ----- pag. **325**
- NETTUNO ----- pag. **326**

SEDUTE ATTESA

- DELIA ----- pag. **327**
- URANIA ----- pag. **328**

COMPLEMENTI

- APPENDIABITI ----- pag. **329**
- CESTINI ----- pag. **329**

NEW



CARATTERISTICHE TECNICHE

Con ruote

- Schienale alto con poggiatesta.
- Braccioli regolabili in altezza, larghezza e profondità.
- Elevazione a gas.
- Oscillante avanzato multiblock con regolatore di tensione.

Fissa a cantilever

- Schienale medio.
- Braccioli.

MATERIALI

Monoscocca in multistrato di faggio ricoperto di resina espansa alta densità ignifuga 1M e rivestita in ecopelle.
Braccioli per art. D2200 in alluminio ricoperti in poliuretano, per art. D2201 in acciaio cromato con pad in nylon.
Basamento girevole in nylon con ruote autofrenanti.
Base fissa in tubo di acciaio cromato.

FINITURE

IN

VARIANTE

ECOPELLE NERA

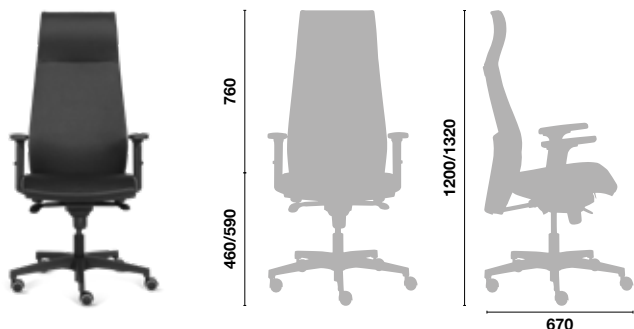

CON RUOTE

ART.	VARIANTE
D2200	IN

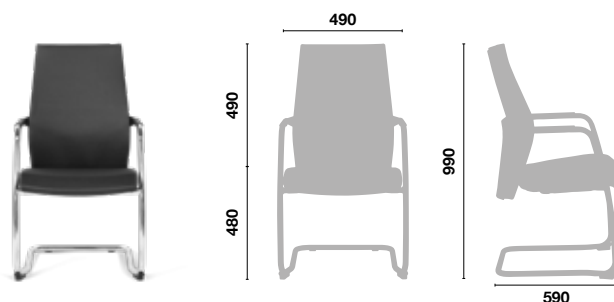

FISSA A CANTILEVER

ART.	VARIANTE
D2201	IN

Tutte le misure sono espresse in mm.



CARATTERISTICHE TECNICHE

Con ruote

- Schienale alto.
- Girevole con braccioli.
- Elevazione a gas.
- Oscillante avanzato multiblock con regolatore di tensione.

Fissa a cantilever

- Schienale medio.
- Braccioli.

MATERIALI

Monoscocca in tubo di acciaio cromato imbottita e rivestita in ecopelle.

Braccioli in acciaio cromato.

Basamento girevole in acciaio cromato, con ruote autofrenanti.

Base fissa in tubo di acciaio cromato.



FINITURE

IN

VARIANTE

ECOPELLE NERA

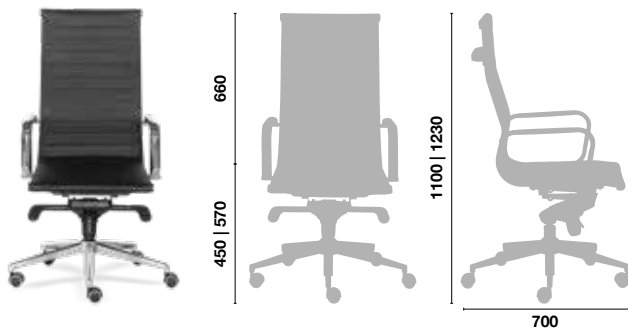

CON RUOTE

ART.	VARIANTE
D2204E	IN

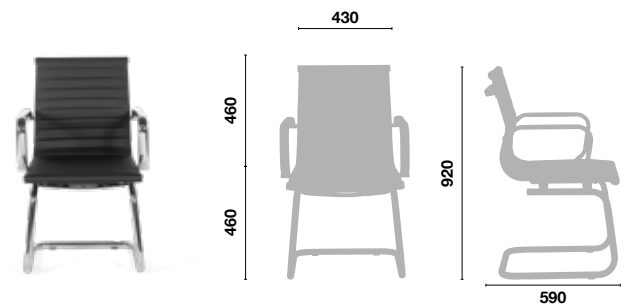

FISSA A CANTILEVER

ART.	VARIANTE
D2205E	IN

Tutte le misure sono espresse in mm.



CARATTERISTICHE TECNICHE

Con ruote

- Schienale alto/medio.
- Girevole con braccioli.
- Elevazione a gas.
- Oscillante avanzato multiblock con regolatore di tensione per quella con schienale alto.
- Oscillante semplice per quella con schienale medio.

Fissa a cantilever

- Schienale medio.
- Braccioli.

MATERIALI

Monoscocca in tubo di acciaio cromato rivestita in rete portante.

Braccioli in acciaio cromato.

Basamento girevole in acciaio cromato, con ruote autofrenanti.

Base fissa in tubo di acciaio cromato.

FINITURE

RN

VARIANTE

RETE NERA

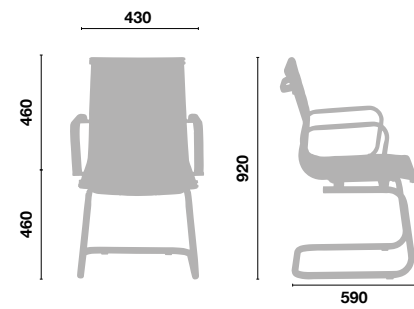
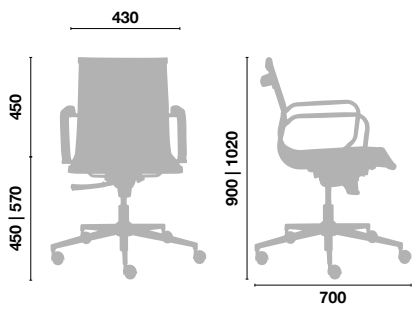
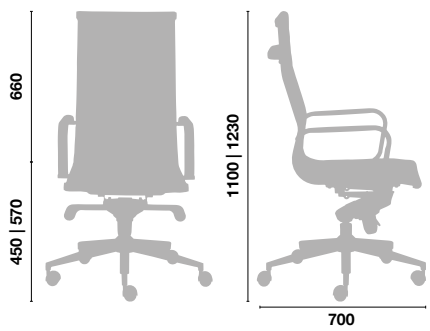

SCHIENALE ALTO CON RUOTE

ART.	VARIANTE
D2204R	RN

SCHIENALE MEDIO CON RUOTE

ART.	VARIANTE
D2206R	RN

FISSA A CANTILEVER

ART.	VARIANTE
D2205R	RN

Tutte le misure sono espresse in mm.



La seduta **SEDNA** è abbinabile alla Seduta Collettività:



IGEA pag. 321

CARATTERISTICHE TECNICHE

Con ruote

- Schienale alto con supporto lombare integrato regolabile in altezza.
- Girevole con braccioli regolabili.
- Elevazione a gas.
- Movimento syncro con bloccaggio antishock in 5 posizioni e regolatore di tensione.

MATERIALI

Sedile in polipropilene rinforzato nero, con imbottitura in poliuretano schiumato stampato a freddo.

Schienale con struttura in poliammide rinforzato con fibra di vetro, rivestita in rete elastica portante ignifuga nera. Corredato di supporto lombare integrato.

Rivestimento sedile in tessuto ignifugo nero.

Braccioli in poliammide regolabili in altezza con appoggio in poliuretano integrale morbido.

Basamento girevole in poliammide rinforzato con fibra di vetro e ruote gommate autofrenanti.

FINITURE

NP

RETE NERA

TESSUTO NERO

VARIANTE

SCHIENALE

SEDILE

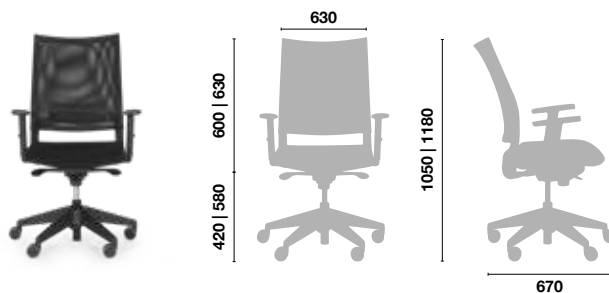

CON RUOTE

ART.	VARIANTE
D2105RE	NP



CARATTERISTICHE TECNICHE

Con ruote

- Girevole con braccioli.
- Elevazione a gas.
- Oscillante con bloccaggio antishock in 3 posizioni e regolatore di tensione.

Fissa a cantilever

- Schienale medio.
- Con braccioli.

MATERIALI

Monoscocca in multistrato di faggio.
Imbottitura in poliuretano espanso ad alta densità.
Rivestimento in ecopelle.
Braccioli in acciaio cromato con copertura imbottita e rivestita in ecopelle.
Basamento girevole in acciaio cromato con ruote gommate.
Base fissa in acciaio cromato.

FINITURE

EB **EN** **VARIANTI**

ECOPELLA BIANCA ECOPELLE NERA

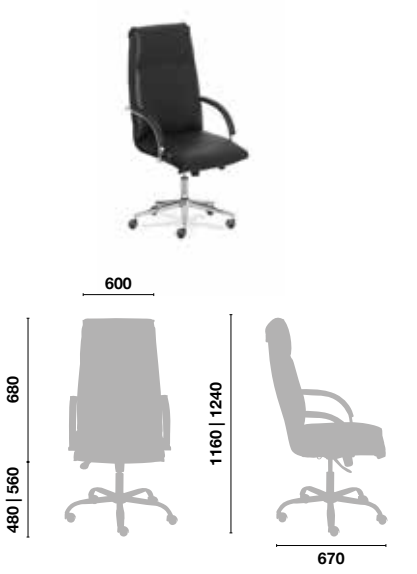

SCHIENALE ALTO

ART.	VARIANTI	
D2020	EB	EN

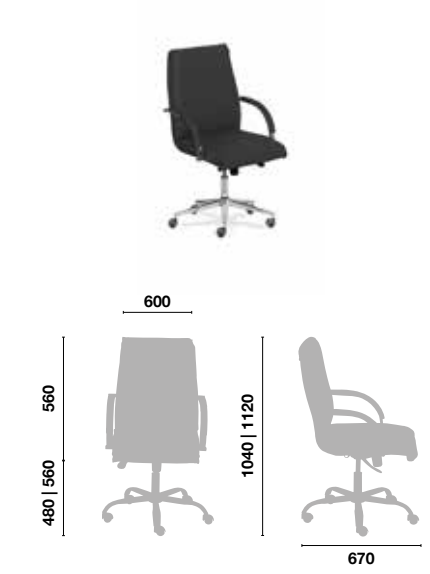

SCHIENALE MEDIO

ART.	VARIANTI	
D2025	EB	EN

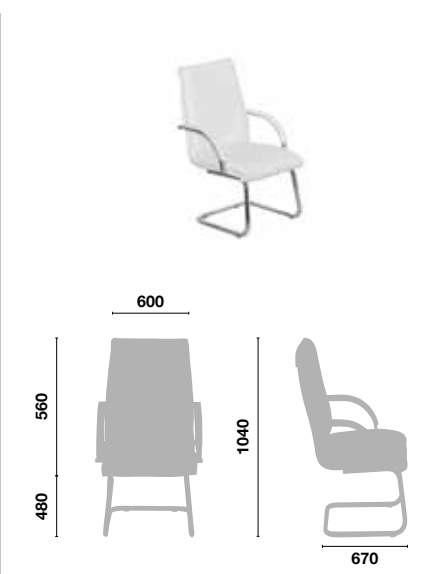

FISSA A CANTILEVER

ART.	VARIANTI	
D2029	EB	EN

Tutte le misure sono espresse in mm.



CARATTERISTICHE TECNICHE

Con ruote

- Schienale medio con supporto lombare integrato regolabile in altezza.
- Girevole con o senza braccioli.
- Elevazione a gas.
- Movimento syncro con bloccaggio antishock in 4 posizioni e regolatore di tensione.

MATERIALI

Sedile in multistrato di faggio con sottosedile in polipropilene nero, imbottito in poliuretano **schiumato a freddo di alta qualità**. **Schienale** in polipropilene rivestito in rete elastica portante nera. Corredato di supporto lombare integrato.

Rivestimento sedile:

- in ecopelle.
- in tessuto ignifugo Classe 1.

Braccioli in poliammide colore nero, regolabili in altezza.

Basamento girevole in poliammide con ruote gommate libere.

La seduta **ATLAS** è abbinabile alle Sedute Collettività:



DEMETRA pag. 322



GIOVE pag. 324

FINITURE

EN

11

24

34

VARIANTI

RETE NERA

RETE NERA

RETE NERA

RETE NERA

SCHIENALE

ECOPELLE NERA

TESSUTO NERO

TESSUTO ROSSO

TESSUTO BLU

SEDILE

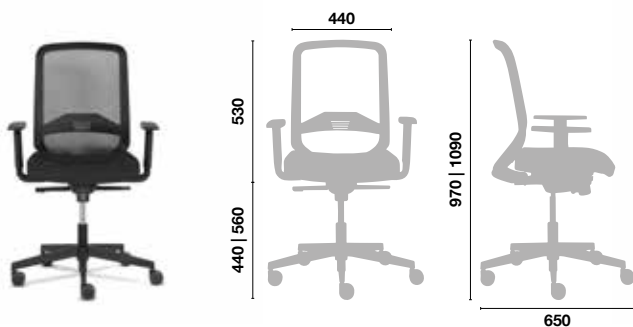

CON BRACCIOLI

ART.	VARIANTI			
D2116RD	EN	11	24	34

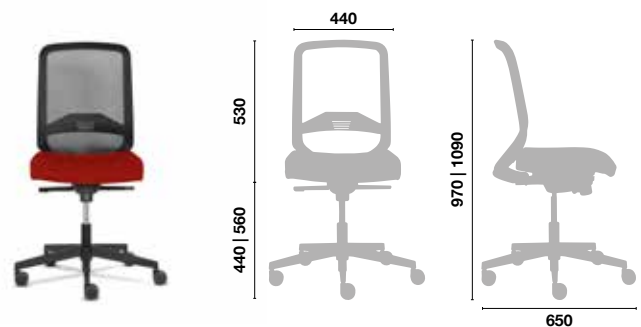

SENZA BRACCIOLI

ART.	VARIANTI			
D2118RD	EN	11	24	34

Tutte le misure sono espresse in mm.



CARATTERISTICHE TECNICHE

Con ruote

- Schienale medio con supporto lombare integrato regolabile in altezza.
- Girevole con o senza braccioli.
- Elevazione a gas.
- Movimento syncro con bloccaggio antishock in 4 posizioni e regolatore di tensione.

MATERIALI

Sedile in multistrato di faggio con sottosedile in polipropilene nero, imbottito in poliuretano espanso.

Schienale in polipropilene rivestito in rete elastica portante. Corredato di supporto lombare integrato.

Rivestimento sedile in tessuto ignifugo Classe 1.

Braccioli in poliammide colore nero, regolabili in altezza.

Basamento girevole in poliammide con ruote gommate libere.

La seduta **IDRA** è abbinabile alla Seduta Collettività:



DEMETRA pag. 322

FINITURE

11

11G

RETE NERA

RETE GRIGIA

TESSUTO NERO

TESSUTO NERO

VARIANTI

SCHIENALE

SEDILO

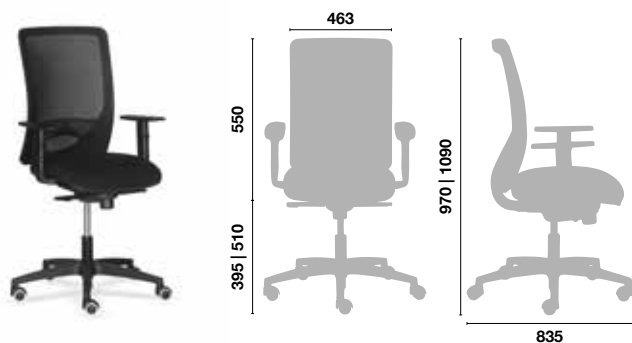

CON BRACCIOLI

ART.	VARIANTI
D2140R	11 11G

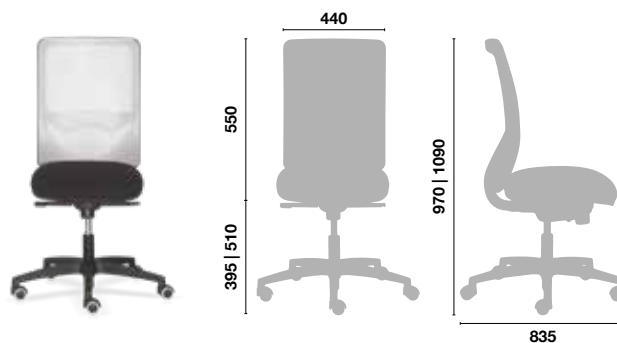

SENZA BRACCIOLI

ART.	VARIANTI
D2141R	11 11G

Tutte le misure sono espresse in mm.



CARATTERISTICHE TECNICHE

Con ruote

- Schienale con regolazione in altezza.
- Girevole con o senza braccioli.
- Elevazione a gas.
- Contatto permanente con arresto in tutte le posizioni.

MATERIALI

Sedile in multistrato di faggio.

Schienale e sottosedile in polipropilene colore nero.

Imbottitura in poliuretano espanso.

Rivestimento sedile:

- in ecopelle.
- in tessuto ignifugo Classe 1.

Braccioli in polipropilene.

Basamento girevole in poliammide colore nero con ruote gommate.

La seduta **NUOVA ANTARES** è abbinabile alla Seduta Collettività:



GIOVE pag. 324

FINITURE

EN

11

24

34

VARIANTI

ECOPELLE NERA

TESSUTO NERO

TESSUTO ROSSO

TESSUTO BLU

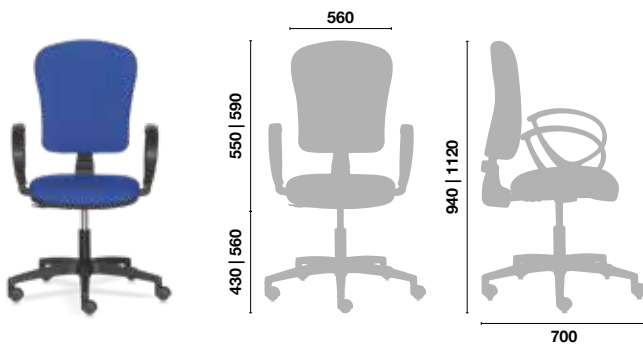

CON BRACCIOLI

ART.	VARIANTI			
D2049N	EN	11	24	34

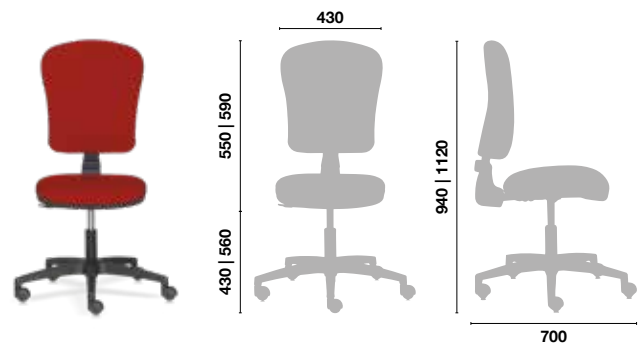

SENZA BRACCIOLI

ART.	VARIANTI			
D2051N	EN	11	24	34

Tutte le misure sono espresse in mm.



CARATTERISTICHE TECNICHE

Con ruote

- Schienale medio regolabile in altezza.
- Girevole con o senza braccioli.
- Elevazione a gas.
- Contatto permanente con arresto in tutte le posizioni.

MATERIALI

Sedile in agglomerato ligneo.
Schienale e sottosedile in polipropilene rinforzato.
Imbottitura in poliuretano espanso ignifugo.
Rivestimento in tessuto ignifugo Classe 1.
Braccioli in polipropilene rinforzato regolabili in altezza.
Basamento girevole in poliammide colore nero con ruote gommate autofrenanti.

La seduta **BETA** è abbinabile alla Seduta Collettività:



IRIDE pag. 323

FINITURE

12

VARIANTE

TESSUTO NERO

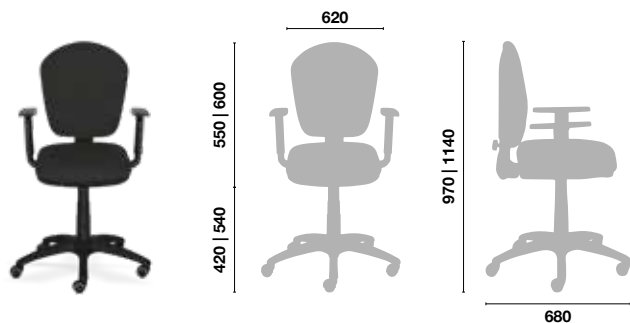

CON BRACCIOLI

ART.	VARIANTE
D2041	12

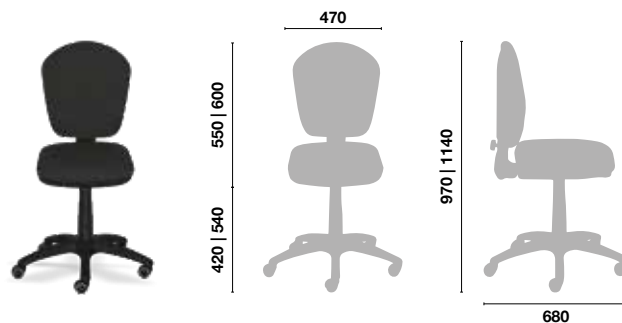

SENZA BRACCIOLI

ART.	VARIANTE
D2043	12

Tutte le misure sono espresse in mm.



CARATTERISTICHE TECNICHE

Con ruote

- Schienale medio regolabile in altezza.
- Girevole con o senza braccioli.
- Elevazione a gas.
- Contatto permanente con arresto in tutte le posizioni.

MATERIALI

Sedile in multistrato di faggio.

Schienale e sottosedile in polipropilene colore nero.

Imbottitura in poliuretano espanso.

Rivestimento

- in ecopelle.
- in tessuto ignifugo Classe 1.

Braccioli in polipropilene colore nero.

Basamento girevole in poliammide colore nero con ruote gommate.

La seduta **GEMMA** è abbinabile alla Seduta Collettività:



GIOVE pag. 324

FINITURE

EN

11

24

34

VARIANTI

ECOPELLE NERA

TESSUTO NERO

TESSUTO ROSSO

TESSUTO BLU

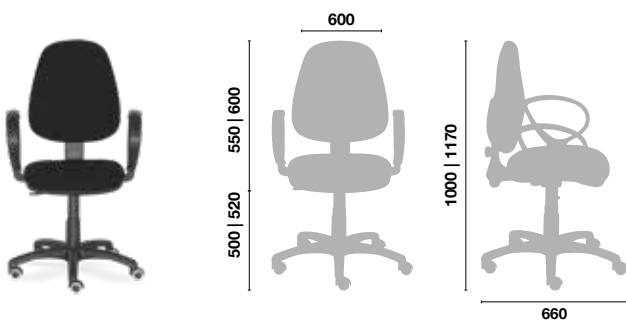

CON BRACCIOLI

ART.	VARIANTI			
D2056N	EN	11	24	34

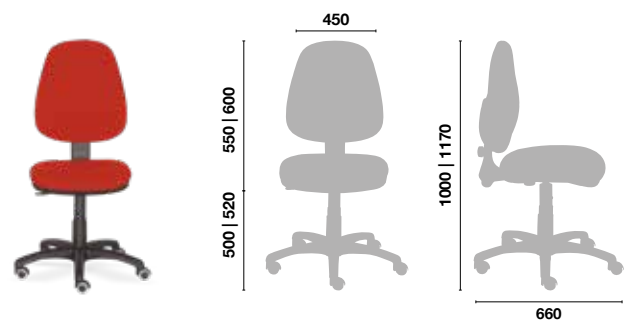

SENZA BRACCIOLI

ART.	VARIANTI			
D2058N	EN	11	24	34

Tutte le misure sono espresse in mm.



MATERIALI

Sedile e schienale in polipropilene.
Imbottitura in poliuretano espanso ad alta densità.
Rivestimento ecopelle.
Struttura fissa a cantilever in tubo di acciaio cromato.
Braccioli integrati in acciaio cromato.

FINITURE

EB

EN

VARIANTI

ECOPELLA BIANCA

ECOPELLE NERA

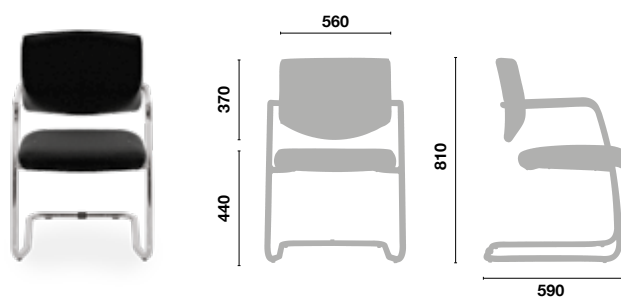

FISSA A CANTILEVER

ART.	VARIANTI	
D2319	EB	EN

Tutte le misure sono espresse in mm.



MATERIALI

Sedile in polipropilene rinforzato nero.
Schienale in poliammide rinforzato con fibra di vetro, rivestito in rete portante ignifuga nera.
Imbottitura sedile in poliuretano espanso ignifugo classe 1M.
Rivestimento sedile in tessuto ignifugo nero.
Struttura fissa a cantilever in tubo di acciaio verniciato nero o cromato.
Braccioli integrati con copertura in polipropilene gofrato colore nero.

La seduta **IGEA** è abbinabile alla Seduta Direzionale:



SEDNA pag. 313

FINITURE

NP

RETE NERA

TESSUTO NERO

VARIANTE

SCHIENALE

SEDILE

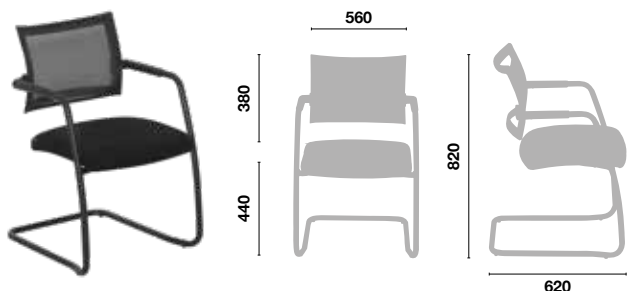

STRUTTURA VERNICIATA

ART.	VARIANTE
D2114RE	NP

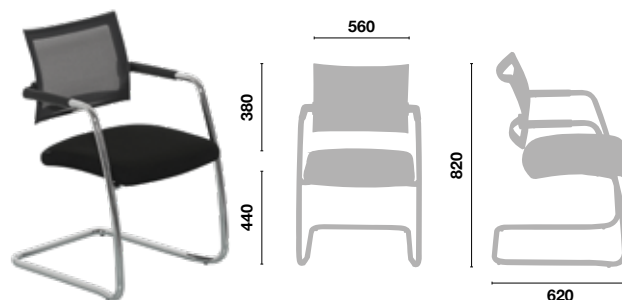

STRUTTURA CROMATA

ART.	VARIANTE
D2112RE	NP

Tutte le misure sono espresse in mm.



MATERIALI

Sedile in polipropilene rinforzato.
Schienale in polipropilene rivestito in rete portante.
Imbottitura sedile in poliuretano espanso ignifugo.
Rivestimento sedile in tessuto ignifugo.
Struttura in acciaio cromato.
Braccioli integrati con copertura in polipropilene colore nero.

La seduta **DEMETRA** è abbinabile alle Sedute Operative:



IDRA pag. 316



ATLAS pag. 315

FINITURE

11

RETE NERA

TESSUTO NERO

11G

RETE GRIGIA

TESSUTO NERO

34

RETE NERA

TESSUTO BLU

VARIANTI

SCHIENALE

SEDILE

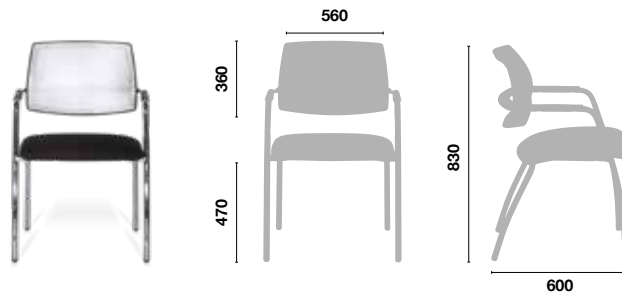

FISSA A 4 GAMBE

ART.	VARIANTI		
D2144R	11	11G	34

Tutte le misure sono espresse in mm.



CARATTERISTICHE TECNICHE

Impilabile fino a 6 pezzi.

MATERIALI

Sedile in polipropilene rinforzato.
Schienale in metallo rivestito con rete portante nera.
Imbottitura sedile in poliuretano espanso ignifugo.
Rivestimento sedile in tessuto ignifugo.
Struttura in acciaio verniciata a polveri epossidiche nera antigraffio.

La seduta **IRIDE** è abbinabile alla Seduta Operativa:



BETA pag. 318

FINITURE

12

RETE NERA

TESSUTO NERO

VARIANTE

SCHIENALE

SEDILE

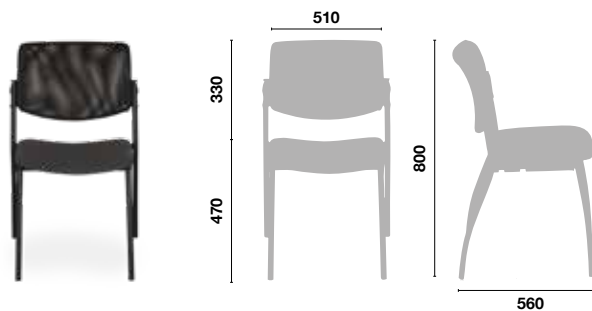

FISSA A 4 GAMBE

ART.	VARIANTE
D2045	12

Tutte le misure sono espresse in mm.



CARATTERISTICHE TECNICHE

Agganciabile e impilabile
(fino a 10 pezzi nella versione senza braccioli)

MATERIALI

Sedile e schienale in multistrato di faggio.
Sottosedile e retroschienale in polipropilene.
Imbottitura in poliuretano espanso ignifugo.

Rivestimento

- in ecopelle.
- in tessuto ignifugo Classe 1.

Struttura in tubolare di acciaio ovale mm 30 x 15 verniciata a polveri epossidiche nera.

Braccioli in polipropilene.

La seduta **GIOVE** è abbinabile alle Sedute Operative:



GEMMA pag. 319 N. ANTARES pag. 317 ATLAS pag. 315



COPPIA GANCI DI UNIONE REGOLABILI



art. D2036

BRACCIOLO DX CON TAVOLETTA IN POLIPROPILENE NERO



art. D2038

FINITURE

EN

06

11

24

34

VARIANTI

ECOPELLE NERA

FAGGIO

TESSUTO NERO

TESSUTO ROSSO

TESSUTO BLU

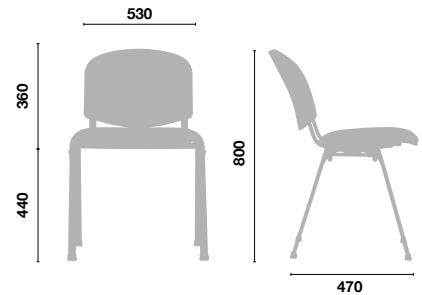
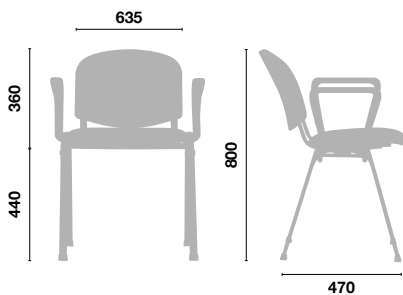

FISSA A 4 GAMBE

ART.	VARIANTI				
D2035	EN	06	11	24	34

ART.	VARIANTI				
D2034	EN	06	11	24	34

Tutte le misure sono espresse in mm.

NEW



CARATTERISTICHE TECNICHE

Impilabile.

MATERIALI

Scocca in polipropilene.

Struttura in tubo di acciaio ø mm. 18 cromato.



FINITURE

BI

BIANCA

NE

NERA

RO

ROSSA

AR

ARANCIO

VARIANTI

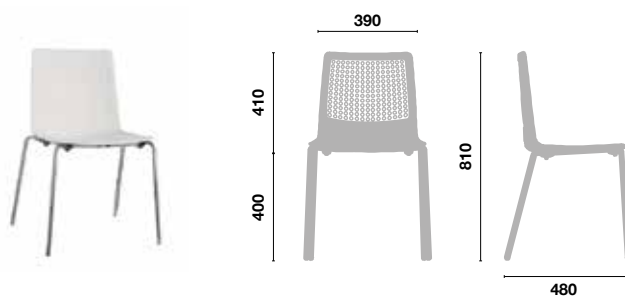

FISSA A 4 GAMBE

ART.	VARIANTI			
D2544	BI	NE	RO	AR

Tutte le misure sono espresse in mm.



CARATTERISTICHE TECNICHE

Impilabile fino a 10 pezzi.

MATERIALI

Sedile e schienale in polipropilene opaco.
Struttura in tubolare di acciaio ovale mm. 30 x 15 verniciata a polveri epossidiche nera.

FINITURE

18 28 38 48 VARIANTI

NERO ROSSO BLU ARANCIO

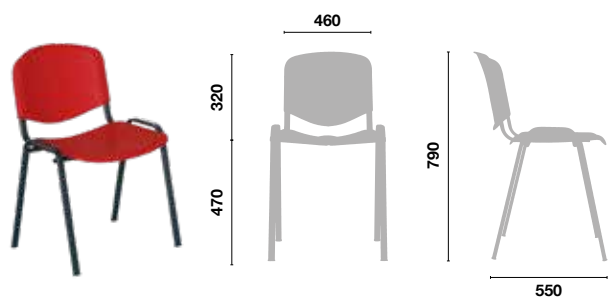

FISSA A 4 GAMBE

ART.	VARIANTI			
D2540	18	28	38	48

COPPIA GANCI DI UNIONE REGOLABILI
art. D2036

BRACCIOLO DX CON TAVOLETTA IN POLIPROPILENE NERO
art. D2038

Tutte le misure sono espresse in mm.

NEW

MATERIALI

Struttura in acciaio ricoperto di poliuretano stampato a freddo.
Gambe in tubo d'acciaio cromato con puntali antiscivolo.
Rivestimento in ecopelle.



FINITURE

IG

IN

VARIANTI

ECOPELLE GRIGIA

ECOPELLE NERA

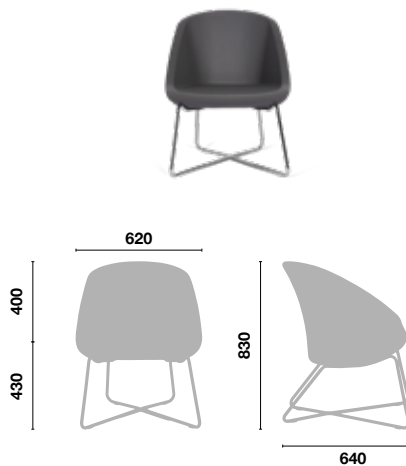

POLTRONA

ART.	VARIANTI
D2134	IG IN

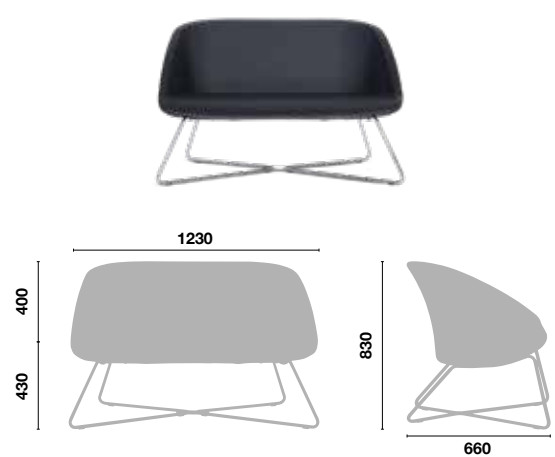

DIVANO A DUE POSTI

ART.	VARIANTI
D2136	IG IN

Tutte le misure sono espresse in mm.

NEW



MATERIALI

Struttura scocca seduta in nylon.

Gambe in nylon caricato fibravetro con piedini antiscivolo.

FINITURE

G

V

VARIANTI

GIALLO SENAPE

VERDE SALVIA

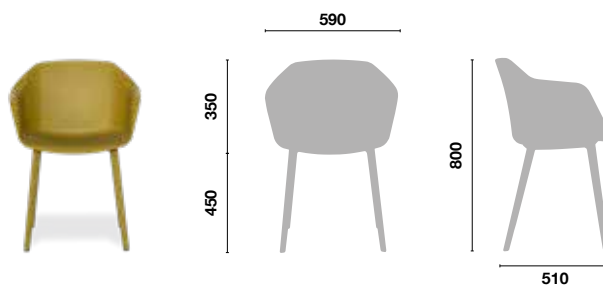

POLTRONA

ART.	VARIANTI	
D2132	G	V

Tutte le misure sono espresse in mm.

FINITURE

BI

CR

GR

NE

VARIANTI

BIANCO

CROMATO

GRIGIO

NERO



APPENDIABITI A STELO
5 POSTI + 5 GANCI

- **Portaombrelli** e componenti di plastica in tecnopolimero nero.
- **Colonna** in tubo di acciaio verniciata a polveri epossidiche oppure cromata.

ART.	VARIANTI		
D1793	CR	GR	NE



APPENDIABITI A STELO
4 + 4 POSTI

- **Portaombrelli** in metallo, componenti in tecnopolimero trasparente.
- **Colonna** in tubo di acciaio verniciato lucido.

ART.	VARIANTI	
D1502	BI	GR



APPENDIABITI A STELO
8 POSTI

- **Portaombrelli** e componenti di plastica in tecnopolimero nero.
- **Colonna** in tubo di acciaio verniciata a polveri epossidiche oppure cromata.

ART.	VARIANTI			
D1786	BI	CR	GR	NE



CESTINO GETTACARTE

- Impilabile in polipropilene.
- Capacità lt.12.

ART.	VARIANTI			Ø X H (mm)
D1508	BI	GR	NE	280 x 350



CESTINO GETTACARTE

In lamiera forata verniciata.

ART.	VARIANTI		Ø (mm)	H (mm)
D1840	GR	NE	220/250	350



SCHEDE
ISTRUZIONI

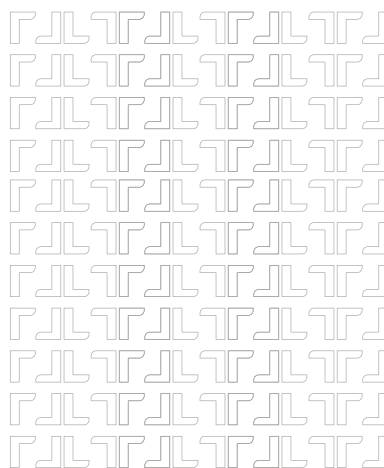

ARTICOLO	PAGINA	ARTICOLO	PAGINA	ARTICOLO	PAGINA	ARTICOLO	PAGINA	ARTICOLO	PAGINA
0164A	245	0322M	235	0504	232	0771MC	126	0822	133
0165A	245	0323M	235	0505GS	233	0772	125	0823	134
0166A	243	0325M	236	0506GS	233	0772M	124	0824	134
0167A	243	0326M	236	0507GS	233	0772MC	126	0825	135
0168A	243	0327M	236	0508	232	0773MD	124	0826	135
0169	241	0328M	236	0509	232	0774	125	0832M	136
0171A	245	0329GS	232	0510GS	233	0774M	124	0833M	136
0172A	243	0330GS	232	0511	232	0775	125	0834M	136
0174A	245	0331GS	232	0515	231	0776	125	0836M	136
0175A	245	0332GS	232	0516	231	0776MD	124	0837M	136
0176A	245	0384	35-42	0517	231	0777	130	0840M	137
0177A	245	0384B	26	0704	133	0778MD	131	0841M	137
0178A	245	0385	35-42	0705MD	131	0779M	131	0842M	137
0180A	243	0385B	26	0706MD	131	0782	126	0844M	137
0181A	243	0386	35-42	0708MD	133	0784	126	0845M	137
0280	237	0386B	26	0710X	135	0785	127	0858M	136
0281	237	0387	35-42	0712	139	0786	127	0859M	137
0287	237	0388	35-42	0714N	138	0787	127	0883	135
0288M	235	0389	35-42	0716	138	0788	127	0885	135
0289A	243	0391	35-42	0717	138	0790	130	0900	120
0290A	245	0410	35-42	0720	138	0791	127	0902	120
0292A	243	0410B	26	0721	138	0792	127	0904	120
0293A	245	0411	35-42	0722	138	0793	127	0906	120
0294	237	0411B	26	0723	138	0795	128	0908	120-121
0295	128	0412	35-42	0724	139	0796	128	0910	120-121 122
0297	171	0412B	26	0725	139	0797	142	0920	121
0300M	234	0413	35-42	0750	138	0798	140	0922	121
0301M	234	0413B	26	0755	14	0799	140	0924	121
0302M	235	0414	35-42	0758	139	0801	125	0926	121
0304M	235	0414B	26	0761	139	0802	125	0940	122
0305M	236	0415	35-42	0763	126	0804	125	0942	122
0306M	236	0415B	26	0764	126	0809	132	0950	123
0307	237	0442	35	0765	141	0810	132	0952	123
0312M	234	0442B	26	0766	141	0812	132	0954	123
0313M	234	0443	35-42	0767	141	0815	129	0956	123
0314M	234	0443B	26	0768	141	0816	129	0958	123
0317M	234	0444	35	0769	141	0818	134	0960	123
0318M	234	0500GS	233	0770	141	0819	129	0962	123
0319M	234	0502	232	0771	125	0820	129	1735	52
0321M	235	0503	232	0771M	124	0821	130	1736	52

ARTICOLO	PAGINA	ARTICOLO	PAGINA	ARTICOLO	PAGINA	ARTICOLO	PAGINA	ARTICOLO	PAGINA
1740	52	A142	76	A967	70	AH411	62	AH552	59
1741	52	A144	76	A968	70	AH413	63	AH554	60
1747	54	A146	76	A970	70	AH420	63	AH555	60
1748	54	A148	76	A971	70	AH421	63	AH556	60
1753	52	A150	76	A972	70	AH422	63	AH558	60
175353	52	A210	71	A973	70	AH425	63	AH570	59
1755	52	A350	72	AH101	64	AH427	63	AH572	59
175553	52	A355	72	AH102	64	AH429	63	AH601	67-71
1757	52	A360	72	AH103	64	AH430	63	AH602	67-71
175751	52	A365	72	AH104	64	AH431	63	AH606	67-71
1758A	50	A370	73	AH106	64	AH432	63	AH607	67-71
1770	53	A371	73	AH107	64	AH434	63	AH611	67-71
177051	53	A372	73	AH108	64	AH448	63	AH612	67-71
1771	53	A375	73	AH109	64	AH465	62	AH621	66
177151	53	A380	74	AH111	64	AH501	61	AH622	66-70
1772	53	A385	74	AH112	64	AH503	58	AH629	66-70
177251	53	A387	75	AH113	64	AH504	58	AH633	66
1773	53	A391	74	AH114	64	AH505	58	AH636	66-70
177351	53	A395	75	AH116	64	AH506	61	AH637	66-70
1775	53	A685	67-71	AH117	64	AH507	61	AH638	66-70
177551	53	A690	67-71	AH118	64	AH509	62	AH641	66-70
1776	53	A691	67-71	AH119	64	AH510	57	AH643	66
177651	53	A695	67-71	AH121	64	AH511	61	AH653	66-70-74
1777	53	A700	67-71	AH122	64	AH512	61	AH654	66-70-74
177751	53	A705	67-71	AH123	64	AH516	61	AH655	66-70
1778	53	A825	69	AH124	64	AH519	61	AH656	66-70
177851	53	A880	81	AH250	65	AH520	58	AH657	66-70
A100	76	A881	81	AH255	65	AH521	57	AH659	66-70-74
A105	76	A882	81	AH312	62	AH522	57	AH662	66-70-74
A110	76	A885	81	AH313	63	AH524	61	AH664	66-70
A115	76	A920	68	AH315	62	AH525	57	AH666	66
A120	76	A922	69	AH320	63	AH528	61	AH667	66-70
A125	76	A925	68	AH321	63	AH529	63	AH672	66-70
A130	76	A927	69	AH322	63	AH530	63	AH679	66
A131	76	A935	68	AH325	63	AH531	63	AH681	66
A132	76	A940	68	AH327	63	AH532	63	AH682	66-70-74
A133	76	A950	69	AH331	66-70	AH534	63	AH683	66
A134	76	A955	69	AH334	66-70	AH538	61	AH684	66-70
A135	76	A965	70	AH335	66-70-74	AH548	63	AH751	66-70
A140	75	A966	70	AH336	66-70	AH550	59	AH800	142

ARTICOLO	PAGINA	ARTICOLO	PAGINA	ARTICOLO	PAGINA	ARTICOLO	PAGINA	ARTICOLO	PAGINA
AH815	142	BL326B	24	BM321B	22	BT1120S	41	C010	148
B1150	34-45	BL327B	24	BM322B	22	BT1121S	41	C012Z	150
B1155	34-45	BL330B	25	BM325B	23	BT1125S	41	C015	150
B1160	46-78	BL331B	25	BM326B	23	BT1130S	41	C016G	150
B1165	46-78	BL335B	25	BM330B	23	BT1225	43	C030	147
B1170	46-78	BL336B	25	BM331B	23	BT1226	43	C031	147
B1175	46-78	BL340B	25	BM335B	23	BT1230	44	C032Z	150
B1180	46-78	BL341B	25	BM336B	23	BT1231	44	C033G	145
B1185	46-78	BL347	33	BM37232G	48	BT1235	44	C034Z	150
B1190	46-78	BL34707	33	BM372G	48	BT1236	44	C035	147
B1195	46-78	BL348	33	BM380	49	BT1240	43	C036G	145
B1200	46-78	BL350	32	BM381	49	BT1245	44	C037Z	150
B1205	46-79	BL351	31	BM43732G	48	BT333	27	C039	149
B1210	46-79	BL353	31	BM437G	48	BT33307	27	C055	154
B1215	46-79	BL355	31	BM43832G	48	BT335	27	C056	154
B1220	46-79	BL35507	31	BM438G	48	BT336	28	C058	154
B1250	45	BL356	31	BT1000S	38	BT352	28	C059	154
B1255	45	BL35607	31	BT1001S	38	BT35207	28	C060G	152
B1260	45	BL359	32	BT1005S	38	BT357	29	C061G	152
B1285	77	BL35907	32	BT1010S	38	BT35707	29	C064G	152
B1290	77	BL36066	34	BT1015S	39	BT358	30	C075G	151
B1300	77	BL36166	34	BT1020S	39	BT35807	30	C076G	151
B1305	77	BL362	34	BT1021S	39	BT36507	30	C077G	151
B1310	77	BL366	47	BT1025S	39	BT370	29	C080	151
B1320	78	BL367	47	BT1030S	39	BT372	30	C100	144
B1325	78	BL368	47	BT1031S	39	BT420	28	C1018	148
B1335	78	BL369	47	BT1035S	39	BT421	29	C1019	148
B1340	78	BL419	32	BT1040S	39	BT42107	29	C105	144
B1345	45-78	BL423	31	BT1060S	41	BT430	29	C110	144
B1350	45	BL424	32	BT1061S	41	BT431	30	C115	144
B1355	45	BL42407	32	BT1065S	41	BT432	30	C1350	152
BA150GC	50	BL500	37	BT1070S	41	BT435	27	C1360	151
BA41GC	50	BL501	37	BT1090S	40	BT436	27	C1361	151
BL305B	24	BL502	37	BT1091S	40	BT439	28	C200	18
BL306B	24	BL503	37	BT1095S	40	BT441	29	C201	18
BL307B	24	BL504	37	BT1100S	40	BT500	36	C205	18
BL310B	26	BM300B	22	BT1105S	40	BT501	36	C206	18
BL311B	26	BM301B	22	BT1106S	40	BT502	36	C207	17
BL312B	26	BM302B	22	BT1110S	40	BT503	36	C383B	54
BL325B	24	BM320B	22	BT1115S	40	BT504	36	C400	154

ARTICOLO	PAGINA	ARTICOLO	PAGINA	ARTICOLO	PAGINA	ARTICOLO	PAGINA	ARTICOLO	PAGINA
C405	154	D2038	324-326	D3020	281	D4414	263	D5066	275
C410	154	D2041	318	D3022F	281	D4416	263	D5072	275
C415	154	D2043	318	D3022	281	D4418	263	D5092	275
C542	149	D2045	323	D3024F	281	D4420	263	D5096	275
C546	147	D2049N	317	D3024	281	D4500	295	D5102	271
C548	147	D2051N	317	D3172	263	D4502	295	D5106	271
C550	147	D2056N	319	D3501	293	D4504	295	D5112	271
C552	147	D2058N	319	D3503	293	D4506	295	D5116	271
C556	148	D2105RE	313	D3553	293	D4508	295	D5122	271
C558G	145	D2112RE	321	D3555	293	D4510	295	D5126	271
C559G	145	D2114RE	321	D3557	293	D4512	295	D5131	276
C560G	145	D2116RD	315	D3589	293	D4514	295	D5132	276
C562G	146	D2118RD	315	D3591	293	D4516	295	D5133	276
C564G	146	D2132	328	D3595	293	D4518	295	D5134	276
C566G	146	D2134	327	D3597	293	D4520	295	D5166	271
C900	147-148	D2136	327	D3603	293	D4522	295	D5172	271
C901	146	D2140R	316	D3707	293	D4524	295	D5176	271
C906	147-148	D2141R	316	D3711	293	D4526	295	D5192	271
C907	146	D2144R	322	D3715	293	D4528	296	D5196	271
C908	149	D2200	310	D3725	293	D4530	296	D5210	271-275
C915	146	D2201	310	D4335	291	D4535	296	D5215	271-275
C920	146	D2204E	311	D4337	291	D4540	296	D5220	271-275
CB200B	51	D2204R	312	D4339	291	D4543	296	D5225	271-275
D1001	297	D2205E	311	D4341	291	D4544	296	D5230	271-275
D1002	297	D2205R	312	D4343	291	D4549	296	D5232	271-275
D1003	297	D2206R	312	D4345	291	D4552	296	D5234G	275
D1291	301	D2319	320	D4347	259	D4553	296	D5235	275
D1370	300	D2426N	283	D4388	263	D4556	296	D5237	271
D1371	300	D2540	20-326	D4390	263	D4558	296	D5241G	259-275
D1502	329	D2544	20-325	D4392	263	D4585	296	D5260	291
D1508	329	D3000	261	D4394	263	D4588	296	D5263	279
D1786	329	D3002	261	D4396	263	D4590	296	D5271	267
D1793	329	D3004	261	D4398	263	D4592	296	D5273	267
D1840	329	D3006D	261	D4400	263	D4594	296	D5275	267
D2020	314	D3006S	261	D4402	263	D5002	275	D5277	267
D2025	314	D3008D	261	D4404	263	D5006	275	D5279	267
D2029	314	D3008S	261	D4406	263	D5012	275	D5281	267
D2034	324	D3010	261	D4408	263	D5016	275	D5295	267
D2035	324	D3014	290	D4410	263	D5022	275	D5297	267
D2036	324-326	D3020F	281	D4412	263	D5026	275	D5307	267

ARTICOLO	PAGINA	ARTICOLO	PAGINA	ARTICOLO	PAGINA	ARTICOLO	PAGINA	ARTICOLO	PAGINA	
D5309	267	D7075	259-261	D9101	259	DF7221	300	E226	93	
D5326	267		263-267	D9102	259	DF7226	300	E227	93	
D5328	267	271-275	D7231	301	D9103	259	DF7227	300	E228	90
D5330	267	D7236	301	D9104	259	DS7583	291	E229	90	
D5332	267	D7241	301	D9105	259	E102	16	E230N	90	
D5334	267	D7246	301	D9106	279	E1020	85	E232	83	
D5336	267	D7250	302	D9107	279	E1026	85	E235N	88-89	
D5338	267 - 271	D7255	302	D9108	279	E1028	85	E236	89	
	275	D7260	302	D9109	279	E1030	85	E237	89	
D5339	267 - 271	D7265	302	D9110	279	E1038	85	E243	89-93	
	275	D7283	302	DF7101	299	E1040	85-91	E244	89-93	
D5340	267 - 271	D7285	302	DF7104	299	E1051	91	E245	89-93	
	275	D7287	302	DF7106	299	E107	16	E246	93	
D5342	267	D7287	302	DF7109	299	E112	16	E247	93	
D5343	267	D7300	302	DF7111	299	E117	16	E248	93	
D5344	267	D8401	307	DF7114	299	E121	17	E249	93	
D5346	267-271	D8403	307	DF7116	300	E126	16	E250	89-93	
	275	D8405	307	DF7118	299	E131	16	E300	14	
D5348G	267	D8407	307	DF7119	300	E141	17	E301	84	
D5349G	267	D8409	307	DF7121	300	E142	17	E302	14	
D5351	267	D8411	307	DF7123	299	E150	17	E303	14	
D5352	289	D8415	307	DF7124	300	E151	17	E304	84	
D5353	289	D8417	307	DF7126	300	E200	91	E307	11	
D5354	289	D8420B	307	DF7128	299	E202	92	E312GB	10	
D5355	289	D8422B	307	DF7129	300	E203	92	E314GB	10	
D5356	289	D8424B	307	DF7146	299	E208	91	E316GB	10	
D5402X	289	D8426B	307	DF7151	299	E210	96	E331	8	
D5404X	289	D8446	307	DF7152	299	E213	92	E332	8	
D5406X	289	D8448	307	DF7156	299	E214	92	E333	8	
D5414X	289	D8460	307	DF7161	299	E216	91	E334	6	
D5416X	289	D8462	307	DF7162	299	E217	91	E335	6	
D5470	289	D8464	307	DF7166	300	E218	92	E336	6	
D5471	289	D8466	306	DF7171	300	E219	92	E337	7	
D5510	283	D8468	306	DF7176	300	E220	84	E338	13	
D5512	283	D8470	306	DF7196	299	E221	84	E339	13	
D5582	277	D8472	306	DF7201	299	E222	89	E340	13	
D6000	285	D8474D	306	DF7206	299	E223	89	E341	7	
D6000F	285	D8474S	306	DF7211	300	E224	90	E342	7	
D6002	285	D8476D	306	DF7216	300	E225	90	E343	7	
D6002F	285	D8476S	306	DF7217	300	E2256	87	E345	7	
D6004	285	D9100	259							

ARTICOLO	PAGINA	ARTICOLO	PAGINA	ARTICOLO	PAGINA	ARTICOLO	PAGINA	ARTICOLO	PAGINA
E345	7	E401	13	E526	4	P152	111	P277	55
E346	7	E402	13	E528	4	P154	111	P278	55
E348	7	E403	12	E530	4	P156	111	P279	55
E349	83	E404	12	E542	3	P195	100	P280	55
E350	82-83	E405	12	E544	3	P196	100	P287	55
E351	82	E408	13	E546	3	P197	100	P288	55
E352	83	E409	13	E550	5	P198	100	P289	55
E354	11	E410	12	E562	5	P199	100	P290	113
E363	82	E411	12	E564	5	P200	100	P291	113
E364	82-84 91-92	E412	12	E571X	13	P201	100	P292	113
E368	86	E413	12	E580	15	P202	100	P293	113
E369	86	E415	9	E582	15	P203	100	P295	110
E372	86	E416	9	E584	15	P210	112	P296	110
E373	82	E417	9	E586	15	P211	112	P297	110
E374	82	E418	13	E588	15	P215	112	P298	110
E375	82	E419	13	E590	15	P216	112	P306G	114
E376	82	E420	13	E900	88	P217	112	P309G	114
E377	82	E421	9	E901	88	P218	112	P316G	114
E378	82	E422	9	E905	88	P222	50	P319G	114
E379G	14	E423	9	E906	88	P240	55	P325G	115
E380	86	E424	12	E910	88	P241	56	P329G	115
E381G	96	E425	12	E911	88	P242	56	P335G	115
E382G	96	E426	12	E915	90	P243	56	P339G	115
E383	13	E427	12	E916	90	P246	99	P345G	115
E384	13	E450	86	E920	90	P247	99	P349G	115
E385	13	E455	84-91-92	E921	90	P248	99	P351	117
E386	13	E465G	96	E925	90	P249	99	P352	117
E387	13	E470G	96	E926	90	P250	99	P366GC	117
E388	8	E480G	96	E930	94	P251	99	P368GC	117
E389	11	E485G	96	E931	93	P252	99	P369GC	117
E390	8	E500	2	E932	94	P253	99	P377GC	117
E391	11	E502	2	E933	93	P254	99	P378GC	117
E392	8	E504	2	E934	94	P255	99	P379GC	117
E393	11	E506	2	E935	94	P256	99	P381	116
E394	13	E512	3	E936	94	P257	99	P382	116
E395	13	E514	3	E938	89-94	P258	99	P400	101
E396	13	E516	3	E940	89-94	P265	106	P404	101
E397	13	E520	4	P140	111	P268	106	P406	101
E398	13	E522	4	P142	111	P269	106	P408	101
E399	13	E524	4	P144	111	P270	104	P410	101

ARTICOLO	PAGINA	ARTICOLO	PAGINA	ARTICOLO	PAGINA	ARTICOLO	PAGINA	ARTICOLO	PAGINA
P412	101	P519	105	P612	107	S1360N	184	S1725	184
P413	238	P521	103	P702GR	98	S1375N	184	S1730	184
P414	239	P522	103	P703GR	98	S1380N	184	S1735	184
P415	239	P523	103	P706GR	98	S1385N	184	S1740	184
P416	239	P524	103	P707GR	98	S1390N	184	S1745	184
P417L	240	P526	103	P708GR	98	S1395N	184	S2005	210
P417P	240	P530	103	P713GR	98	S1400N	184	S2010	210
P418	239	P535	104	P714GR	98	S1420N	184	S2015B	210
P419P	240	P569	106	P716GR	98	S1425N	184	S2016B	210
P420	239	P570	106	P717GR	98	S1430N	184	S2017B	210
P421	240	P571	106	P718GR	98	S1435N	184	S2018M	210
P422	238	P572	103	P719GR	98	S1440N	184	S2019M	210
P423	240	P573	103	P720GR	98	S1535	184	S2020M	210
P424	238	P574	105	P725	109	S1536	192	S2035	210
P425	239	P575	106	P727GR	109	S1540	184	S2040	210
P426	238	P576	106	P728GR	109	S1545	184	S2050N	185
P427	238	P577	106	P729GR	109	S1550	184	S2055N	185
P428	102	P578	106	P730GC	108-109	S1555	184	S2060N	185
P430	102	P579	105	P731GR	109	S1565	184	S2065N	185
P432	102	P580	105	P732GR	109	S1566	192	S2070N	185
P434	102	P581	104	P735	108	S1570	184	S2075N	185
P436	102	P583	104	P737GR	108	S1575	184	S2090N	185
P438	102	P585	104	P738GR	108	S1580	184	S2095N	185
P440	101	P587	104	P740GC	108	S1585	184	S2100N	185
P442	101	P590	104	P750GR	97	S1595	184	S2105N	185
P444	101	P591	104	P751GR	97	S1596	192	S2110N	185
P446	101	P592	105	P752GR	97	S1600	184	S2115N	185
P448	101	P593	105	P753GR	97	S1605	184	S2135N	185
P450	171	P600	107	P817	98	S1610	184	S2140N	185
P455	171	P601	107	S1310	192	S1615	184	S2145N	185
P460	171	P602	107	S1312	192	S1655	184	S2150N	185
P465	171	P603	107	S1314	192	S1660	184	S2155N	185
P511	103	P604	107	S1315	192	S1665	184	S2180N	185
P512	103	P605	47-79-107	S1325	210	S1670	184	S2185N	185
P513	103	P606	47-79-107	S1330	210	S1675	184	S2190N	185
P514	103	P607	47-79-107	S1335N	184	S1690	184	S2195N	185
P515	103	P608	107	S1340N	184	S1695	184	S2410	185
P516	103	P609	47-79-107	S1345N	184	S1700	184	S2411	191-192
P517	103	P610	47-79-107	S1350N	184	S1705	184	S2415	185
P518	105	P611	47-79-107	S1355N	184	S1710	184	S2420	185

ARTICOLO	PAGINA	ARTICOLO	PAGINA	ARTICOLO	PAGINA	ARTICOLO	PAGINA	ARTICOLO	PAGINA
S2425	185	S2765	186	S3261	188	S3810	191	S4046	174
S2430	185	S2766	192	S3266	188	S3815	191	S4050	174
S2440	185	S2770	186	S3405	188	S3830	191	S4060	174
S2441	191-192	S2775	186	S3410	188	S3835	191	S4061	174
S2445	185	S2780	186	S3415	188	S3840	191	S4065	174
S2450	185	S2795	186	S3420	188	S3845	191	S4080	175-181
S2455	185	S2796	192	S3425	188	S3865	192	S4082	175
S2460	185	S2800	186	S3430	188	S3870	192	S4084	175
S2470	185	S2805	186	S3435	189	S3880	188	S4086	175
S2471	192	S2810	186	S3440	189	S3885	188	S4088	175
S2475	185	S2970	186	S3445	189	S3900	94-193	S4090	175
S2480	185	S2975	186	S3450	189	S3901	94-193	S4092	175
S2485	185	S2980	186	S3455	189	S3910	94-193	S4094	175
S2490	185	S2985	186	S3460	189	S3911	94-193	S4100	175
S2500	185	S3011	187	S3465	189	S3918	190	S4101	175
S2501	192	S3016	187	S3470	189	S3919	190	S4105	175
S2505	185	S3021	187	S3471	189	S3921	190	S4115	175
S2510	185	S3026	187	S3472	189	S3922	190	S4116	175
S2515	185	S3031	187	S3480	189	S3924	190	S4120	175
S2520	185	S3051	187	S3482	189	S3925	190	S4130	175
S2560	186	S3056	187	S3484	189	S3927	190	S4131	175
S2565	186	S3061	187	S3486	189	S3928	190	S4135	175
S2570	186	S3066	187	S3505	189	S3930	190	S4145	175
S2575	186	S3071	187	S3510	189	S3931	190	S4146	175
S2580	186	S3076	187	S3515	189	S3932	190	S4150	175
S2595	186	S3096	187	S3520	189	S3933	190	S4160	175
S2600	186	S3101	187	S3525	189	S3936	190	S4161	175
S2605	186	S3106	187	S3530	189	S3937	190	S4165	175
S2610	186	S3111	187	S3741	192	S3938	190	S4248	174
S2615	186	S3116	187	S3751	192	S3939	190	S4250	174-180
S2630	186	S3201	188	S3756	192	S4000	174	S4255	175-181
S2635	186	S3206	188	S3761	192	S4001	174	S4256	175-181
S2640	186	S3211	188	S3766	192	S4005	174	S4270	175-181
S2645	186	S3216	188	S3770	191	S4015	174	S4300	174-180
S2650	186	S3226	188	S3775	191	S4016	174	S4302	174-180
S2665	186	S3231	188	S3780	191	S4020	174	S4304	174-180
S2670	186	S3236	188	S3785	191	S4030	174	S4306	174-180
S2675	186	S3241	188	S3795	191	S4031	174	S4308	174-180
S2680	186	S3251	188	S3800	191	S4035	174	S4309	181
S2685	186	S3256	188	S3805	191	S4045	174	S4310	181

ARTICOLO	PAGINA	ARTICOLO	PAGINA	ARTICOLO	PAGINA	ARTICOLO	PAGINA	ARTICOLO	PAGINA
S4312	181	S4682	166	S5654	168	S6640	160	S7093	213
S4314	181	S4683	170	S5655	168	S6641	160	S7097	213
S4320	175	S4687	167	S5656	168	S6642	160	S7099	213
S4322	175	S4688	170	S5657	168	S6643	160	S7121	214
S4324	175	S4689	170	S5658	169	S6665	161	S7122	214
S4328	175	S4696	167	S5660	118	S6685	160	S7123	214
S4330	175	S4699	167	S5661	118	S6690	160	S7126	214
S4502	164	S4700	167	S6005	158	S6695	160	S7127	214
S4507	164	S4710	166	S6010	158	S6700	160	S7128	214
S4512	164	S4715	166-169	S6020	158	S6705	160	S7131	214
S4517	164	S4716	166-169	S6025	158	S6765	161	S7132	214
S4522	164	S4720	165	S6035	158	S6770	161	S7133	214
S4527	164	S4721	165	S6040	158	S6913	167	S7136	214
S4532	164	S4722	165	S6065	158	S6927	161-215	S7137	214
S4537	164	S4723	165	S6070	158	S6953E	175-181 192-202 204-207 209	S7138	214
S4542	164	S4724	165	S6147	159		S6954E	161-167	S7141
S4547	164	S4813	164	S6152	159	S6955E	215-221 225	S7142	214
S4552	164	S4815	164	S6159	159		S7001	213	S7143
S4557	164	S4823	164	S6162	159	S7006	213	S7231	229
S4567	164	S4825	164	S6167	159	S7011	213	S7351	213
S4572	164	S4833	164	S6205	159	S7016	213	S7356	213
S4581	164	S4835	164	S6210	159	S7021	213	S7361	213
S4586	164	S4843	164	S6221	159	S7026	213	S7366	213
S4613	165	S4845	164	S6226	159	S7031	213	S7380	215
S4617	165	S5011	207	S6320	158	S7036	213	S7381	215
S4623	165	S5036	207	S6325	158	S7041	213	S7382	215
S4627	165	S5041	207	S6350	158	S7043	213	S7405	161-175 181-215
S4629	165	S5046	207	S6355	158	S7047	213	S7410	218
S4631	165	S5061	207	S6385	158	S7049	213	S7412	218
S4647	165	S5066	207	S6415	158	S7051	213	S7414	218
S4648	165	S5601	118	S6505	159	S7056	213	S7416	218
S4653	165	S5606	118	S6510	159	S7061	213	S7418	218
S4654	165	S5611	118	S6520	159	S7066	213	S7420	218
S4658	165	S5616	118	S6525	159	S7071	213	S7422	218
S4659	165	S5621	118	S6550	160	S7076	213	S7424	218
S4666	166	S5640	169	S6555	160	S7081	213	S7426	218
S4671	166	S5650	168	S6570	161-169	S7086	213	S7430	218
S4675	166	S5651	168	S6576	161	S7091	213	S7432	218
S4676	170	S5652	168	S6581	161			S7434	218
S4678	170	S5653	168	S6586	161			S7436	218

ARTICOLO	PAGINA	ARTICOLO	PAGINA	ARTICOLO	PAGINA	ARTICOLO	PAGINA	ARTICOLO	PAGINA
S7438	218	S7812	224	S9020	198	S9175	200	S9310	199
S7440	218	S7813	224	S9025	198	S9180	200	S9315	199
S7442	218	S7826	225	S9025BI	209	S9205	200	S9320	199
S7444	218	S7827	225	S9030	198	S9210	200	S9325	199
S7446	218	S7828	225	S9030BI	209	S9215	200	S9330	199
S7450	218	S7832	224	S9035	198	S9220	201-209	S9335	199
S7452	218	S7837	224	S9037	198	S9221	201	S9340	199
S7454	218	S7842	224	S9040	198	S9225	198	S9345	199
S7460Z	220	S7846	225	S9045	198	S9230	198	S9350	199
S7462Z	220	S7847	224	S9045BI	209	S9230BI	209	S9355	199
S7464Z	220	S7848	225	S9050	198	S9235	198	S9360	199
S7466Z	220	S7850	224	S9050BI	209	S9235BI	209	S9365	199
S7468Z	220	S7851	224	S9055	198	S9240	198	S9370	199
S7470	221	S7852	224	S9057	198	S9242	198	S9375	199
S7475	221	S7853	224	S9060	198	S9245	198	S9380	199
S7504	219	S7855	224	S9065	198	S9250	198	S9385	199
S7506	219	S7856	224	S9070	198	S9250BI	209	S9389	201
S7508	219	S7857	224	S9075	198	S9255	198	S9390	201
S7510	219	S7858	224	S9077	198	S9255BI	209	S9392	201
S7512	219	S7860	224	S9080	198	S9260	198	S9394	199
S7514	219	S7861	224	S9085	198	S9262	198	S9395	199
S7524	219	S7862	224	S9090	198	S9265	198	S9396	199
S7526	219	S7863	224	S9095	198	S9270	198	S9397	199
S7528	219	S7901	227	S9097	198	S9270BI	209	S9405	200
S7530	219	S7906	227	S9100	202-209	S9275	198	S9410	200
S7532	219	S7921	227	S9105	202	S9275BI	209	S9415	198
S7534	219	S7926	227	S9106	153	S9280	198	S9420	198
S7552	219	S7941	228	S9107	153	S9282	198	S9425	198
S7554	219	S7946	228	S9110BI	209	S9285	198	S9430	198
S7556	219	S7951	228	S9112	198	S9285BI	209	S9450	201
S7800	224	S7962	228	S9125	200	S9290	198	S9451	201
S7801	224	S7963	228	S9130	200	S9290BI	209	S9452	201
S7802	224	S7966	228	S9135	200	S9295	198	S9453	201
S7803	224	S7971	228	S9140	200	S9295BI	209	S9455	202
S7805	224	S7976	228	S9145	200	S9296	198	S9457	202
S7806	224	S9000	198	S9150	200	S9300	200	S9500M	204
S7807	224	S9005	198	S9155	200	S9301	209	S9505M	204
S7808	224	S9010	198	S9160	200	S9304	201	S9510M	204
S7810	224	S9015	198	S9165	200	S9305	200	S9515M	204
S7811	224	S9017	198	S9170	200	S9306	209	S9520M	204

ARTICOLO	PAGINA	ARTICOLO	PAGINA	ARTICOLO	PAGINA
S9525M	204	S9760	249	S9984	253
S9540M	204	S9765	249	T110AB	19
S9545M	204	S9770	249	T112AB	19
S9550M	204	S9775	249	T114AB	19
S9555M	204	S9790	249	T116AB	19
S9560M	204	S9795	249	T230	18
S9565M	204	S9796	249	T235	18
S9570M	204	S9797	249	T240	18
S9575M	204	S9801	250	T245	18
S9580M	204	S9806	250	T250	18
S9585M	204	S9811	250		
S9590M	204	S9816	250		
S9595M	204	S9821	250		
S9600	204	S9826	250		
S9605	204	S9860	251		
S9612	95-205	S9861	251		
S9615GC	95-205	S9865	251		
S9619	95-205	S9870	251		
S9625GC	95-205	S9871	251		
S9633	95-205	S9880	251		
S9635GC	95-205	S9881	251		
S9642	95-205	S9890	247		
S9645GC	95-205	S9892	247		
S9653	95-205	S9894	247		
S9655GC	95-205	S9896	247		
S9700	248	S9898	247		
S9705	248	S9901	246		
S9710	248	S9905	246		
S9715	248	S9915	246		
S9720	248	S9925	246		
S9725	248	S9960	252		
S9735	248	S9961	252		
S9737	248	S9962	252		
S9740	248-249	S9970	253		
S9746	248	S9972	253		
S9747	248	S9974	253		
S9748	248	S9976	253		
S9749	248	S9978	253		
S9750	249	S9980	253		
S9755	249	S9982	253		

LEGENDA COLORI



CONDIZIONI GENERALI DI VENDITA

1. Condizioni

Tecnotelai Srl dichiara che tutti i contratti di vendita sono regolati esclusivamente dalle presenti condizioni generali, portate a conoscenza dei clienti a mezzo stampa sui cataloghi e sulla documentazione commerciale. Le presenti condizioni s'intendono pertanto interamente accettate, salvo deroghe nei casi di specifica pattuizione diversa o contraria, da concordare sempre in forma scritta tra Tecnotelai Srl e il cliente. Tecnotelai Srl dichiara inoltre che eventuali condizioni generali di contratto stampate negli ordini di acquisto degli acquirenti s'intendono non accettate e sostituite automaticamente dalle presenti.

2. Prodotti

L'invio dei cataloghi o dei listini non costituisce offerta formale da parte del venditore che rimane libero di modificare i cataloghi e/o i prodotti in ogni momento e senza l'obbligo di preavviso. Tecnotelai Srl si riserva la facoltà di apportare ai prodotti, a proprio insindacabile giudizio, tutte le modifiche tecnico-commerciali che si rendessero necessarie al fine di migliorare gli stessi sotto il profilo qualitativo, della funzionalità e della sicurezza, senza darne avviso al Cliente. Tale clausola esclude quindi alla clientela il diritto di richiedere prodotti modificati o fuori produzione. Eventuali informazioni o dati sulle caratteristiche e/o sulle specifiche tecniche dei Prodotti contenuti in cataloghi o altro materiale illustrativo del venditore, saranno vincolanti al fine di valutare la conformità dei prodotti soltanto nella misura in cui tali dati verranno poi richiamati nella Conferma d'ordine.

3. Prezzi

I prezzi dei Prodotti saranno quelli indicati nel listino prezzi di Tecnotelai in vigore al momento della conclusione dell'ordine o, qualora il prodotto non sia inserito nel listino prezzi o il listino prezzi non sia disponibile, quelli indicati in tale conferma d'ordine. Sono da intendersi sempre, salvo accordi scritti specifici o particolari approvati da Tecnotelai S.r.l., espressi in EURO, I.V.A. esclusa al netto di ogni sconto e con resa merce franco nostro stabilimento di Castel Maggiore (BO) – ITALIA. Tecnotelai srl si riserva la facoltà ed il diritto di aumentare i propri listini in virtù di aumenti ad essa stessa applicati derivanti dai maggiori costi delle materie prime, dell'energia, della manodopera, dei carburanti e comunque in via generale per sopraggiunti aumenti tali da condizionare il prezzo finito del prodotto offerto. In tal caso Tecnotelai srl potrà modificare unilateralmente i propri prezzi senza preavviso e con decorrenza immediata. In tutti gli altri casi gli aumenti saranno notificati al cliente in forma scritta e inseriti in un nuovo listino reso disponibile nella relativa sezione del sito www.tecnotelai.it, e saranno applicati a tutti gli ordini pervenuti a Tecnotelai srl a decorrere dal trentesimo giorno successivo dalla data di validità del nuovo listino.

4. Ordini

Gli ordini sono subordinati alla clausola "salvo approvazione Tecnotelai Srl", qualora fossero inferiori a € 500,00 netti verrà addebitato un costo supplementare di gestione della pratica. Nel caso in cui il cliente dovesse annullare tutto o in parte un ordine in corso, Tecnotelai Srl addebiterà i costi riguardanti le variazioni intervenute e una penale ai sensi dell'art. 1382 c.c. fino al 30% (trenta per cento) del valore dell'ordine o della parte dell'ordine annullato. Tale penale sarà dovuta indipendentemente dalla prova del danno dovuto all'annullamento o alle variazioni intervenute ai sensi dell'art. 1224 c.c. In qualsiasi caso Tecnotelai Srl si riserva di non accettare l'ordine se non aderente alle presenti condizioni generali o non conforme comunque alle politiche commerciali. Ogni ordine o consegna è da considerarsi autonomo e indipendente da ogni altro ordine o consegna. È fatto espresso divieto al Cliente di apportare alcuna modifica sulla merce o di rivendere la stessa prima di aver versato il saldo del prezzo, se non su espressa autorizzazione scritta di Tecnotelai Srl. Qualsiasi controversia fra il cliente e Tecnotelai Srl non può, in alcun caso, dar luogo a sospensione del pagamento di altre fatture o della

parte non controversa della fattura. La fornitura incompleta di un ordine non darà diritto al cliente di rifiutare il pagamento di quanto consegnato. Tecnotelai avrà diritto a sospendere l'adempimento delle obbligazioni derivanti dalla fornitura dei prodotti nel caso in cui le condizioni patrimoniali dell'Acquirente divenissero tali da porre in serio pericolo il conseguimento della controprestazione salvo che sia prestata idonea garanzia.

5. Pagamenti

I pagamenti dovranno essere effettuati secondo le modalità indicate sulla conferma d'ordine accettata/emessa da Tecnotelai oppure ai suoi incaricati muniti di delega. In caso di mancato pagamento entro la scadenza pattuita, saranno applicati gli interessi di mora in accordo con le disposizioni del D. Lgs. 231/2002 e le successive modifiche del D.Lgs. 9 novembre 2012, n. 192, con sospensione o annullamento di tutti gli ordini in corso fino all'avvenuto pagamento dello scaduto. Il mancato pagamento alla scadenza pattuita, o ogni altro fatto che determini l'inadempimento del cliente, causa la decadenza dai termini accordati per il pagamento dei prodotti, rendendo ogni credito di Tecnotelai Srl verso il cliente immediatamente esigibile; in tal caso, inoltre, Tecnotelai Srl avrà facoltà di sospendere la consegna dei prodotti non ancora consegnati.

6. Consegne

Tecnotelai consegna i prodotti franco fabbrica. Se convenuto con il cliente, Tecnotelai si riserva il diritto di effettuare consegne parziali, con conseguente emissione di fatture, da pagarsi nei termini concordati nella conferma d'ordine. La consegna di un quantitativo di prodotti minore rispetto a quanto ordinato non libera il Cliente dall'obbligo di pagare i prodotti consegnati.

Se richiesto, Tecnotelai si occuperà del trasporto dei prodotti, a rischio, costi e spese dell'Acquirente anche se consegnati franco destino. La merce, anche se resa in porto franco, deve intendersi recapitata al domicilio del cliente a bordo camion e comporterà una spesa minima di € 25,00. Lo scarico e il trasferimento al magazzino non competono all'autista ma sono a totale carico del destinatario.

Il termine di consegna non impegna Tecnotelai intendendosi lo stesso esclusivamente indicativo e non vincolante. Nessuna messa in mora, diritto a risarcimento danni, sospensione dei pagamenti, penalità o annullamento di ordini potrà ricadere su Tecnotelai per ritardi dovuti a cause di forza maggiore o altri motivi. In particolare, nel caso di sciopero, sospensione d'attività, limitazioni di produzione, danni agli impianti di produzione, ritardo nella fornitura, impedimento d'esercizio o interruzioni della rete dei trasporti, ovvero per altri avvenimenti non prevedibili ed indipendenti dalla sua volontà, la Tecnotelai è svincolata dall'obbligo di adempiere i contratti entro il termine di fornitura concordato o, in caso di impossibilità, è esonerata dall'obbligo medesimo di adempiere il contratto.

7. Reclami e garanzie

Le contestazioni per difetti di fabbricazione o per difformità qualitative devono essere segnalate sulla copia del documento di trasporto da restituire firmata al trasportatore. Reclami di natura diversa da quelli sopra esposti devono essere inviati entro e non oltre 8 giorni naturali e consecutivi dal ricevimento della merce e comunque a patto che la merce non sia già stata montata o utilizzata. Non saranno presi in considerazione reclami successivi a tale termine. Il cattivo uso o il dolo da parte del cliente rende nulla qualsiasi forma di reclamo. L'obbligo di Tecnotelai srl, accertati eventuali difetti di fabbricazione, si limita alla sola sostituzione o alla riparazione della merce....., previa restituzione di quella non conforme accompagnata da regolare documento di trasporto senza null'altro dovere. La sostituzione della merce non significa da parte di Tecnotelai srl l'accettazione della contestazione. La responsabilità di Tecnotelai srl è quindi limitata alla sola sostituzione o riparazione dei prodotti o, a suo insindacabile giudizio, all'accredito del prezzo in fattura. È esclusa ogni azione per danni o rivalsa per danni a terzi.

8. Imballo

Il prezzo netto del prodotto include, dove previsto, il costo per l'imballaggio ritenuto più idoneo da Tecnotelai srl per il trasporto e lo stoccaggio dei prodotti offerti. Qualora fossero richiesti altri tipi d'imballo, speciali o personalizzati, gli stessi saranno addebitati al cliente e sommati al prezzo netto del prodotto offerto.

9. Resi

Tutti i resi devono essere autorizzati dalla Direzione Commerciale Tecnotelai, la quale si riserva il diritto di rifiutare il rientro della merce, anche se preventivamente autorizzato, se non conforme per quantità, tipologia o condizioni dichiarate dal cliente. La richiesta deve avvenire attraverso la compilazione dell'apposito modulo da trasmettere a Tecnotelai debitamente compilato e firmato. In nessun caso agenti, clienti o intermediari di Tecnotelai hanno il potere di rappresentare ed impegnare quest'ultima nei confronti dell'Acquirente o di altre terze parti. A tal fine ogni comunicazione relativa a vizi e difetti dei prodotti sarà invalida ed inefficace qualora sia stata fatta ad agenti, clienti o intermediari di Tecnotelai. I resi sono soggetti ad addebito, quale contributo per la gestione burocratica e logistica della pratica di reso, pari al 10% del valore della merce, con addebito minimo di €10.00. Le spese di trasporto del reso sono a carico del cliente; qualora si utilizzi il vettore Tecnotelai (soluzione fortemente consigliata per evitare danneggiamenti della merce) l'addebito corrisponderà al 7% del valore del reso, con addebito minimo di € 25.00. Gli importi di cui sopra saranno trattenuti direttamente dall'importo della nota di accredito. In difetto dei requisiti di cui sopra, non verrà emessa alcuna nota di accredito. La merce rimarrà a disposizione del cliente per 8 giorni, termine oltre il quale verrà smaltita con addebito dei relativi costi. La merce dovrà essere in perfetto stato, inviata nell'imballo originale e spedita al magazzino di Tecnotelai, allegando obbligatoriamente il relativo DDT di reso, debitamente compilato e firmato per accettazione da persona autorizzata.

10. Materiale informativo tecnico e pubblicitario

Le immagini dei prodotti pubblicati sui cataloghi commerciali possono essere anche indicativi ed esemplificativi del prodotto offerto e comunque non vincolanti per Tecnotelai srl la quale si riserva la facoltà di apportare in qualsiasi momento e senza preavviso modifiche dimensionali od esecutive dei prodotti illustrati nei cataloghi in uso. I cataloghi commerciali non costituiscono in ogni caso, documento contrattuale. Il cliente non potrà in nessun caso fare rivalsa contro Tecnotelai srl qualora la stessa decidesse di apportare modifiche funzionali, tecniche od estetiche ai propri prodotti. Tutte le immagini, nessuna esclusa, dei prodotti di Tecnotelai srl raffigurate o divulgate tramite cataloghi commerciali cartacei, siti web o supporti magnetici, restano di sola ed esclusiva proprietà di Tecnotelai srl la quale si riserva di intraprendere opportune azioni legali in caso di uso difforme o non autorizzato di tale materiale qualora risultante lesivo degli interessi commerciali ed aziendali di Tecnotelai srl.

11. Foro competente

Per qualsiasi controversia il Foro competente sarà eletto nel nostro domicilio di Bologna; a tal fine il cliente dichiara espressamente, ai sensi dell'art. 47 c.c., di eleggere per il presente contratto domicilio legale presso la sede legale della Tecnotelai Srl, in Via Bonazzi, 4 Castel Maggiore (BO).

INFORMATIVA SULLA PRIVACY AI SENSI DEL REGOLAMENTO UE 679/2016

Tecnotelai S.r.l., con sede in Castel Maggiore (Bologna), via Bonazzi n.4, Titolare del Trattamento dei dati personali, dichiara di adempiere alla normativa sulla sicurezza dei dati personali prevista dal GDPR e di avere applicato le misure di sicurezza previste. I dati vengono trattati per le finalità di adempimento alle obbligazioni contrattuali relative alla fabbricazione e vendita di prodotti nonché alla prestazione di servizi e, più specificatamente, per fini amministrativi e contabili, inerenti al rapporto contrattuale

in essere, nonché per consentire un'efficace gestione del rapporto commerciale. La durata del trattamento è commisurata alla durata del rapporto contrattuale. I dati trattati consistono nelle informazioni relative al cliente, persona fisica o giuridica, che fornisce i propri dati al momento della conclusione di un nuovo contratto per consentirne l'esecuzione. I dati forniti vengono trattati sulla base del libero consenso espresso dall'interessato al loro trattamento, per la finalità di consentire a Tecnotelai S.r.l. di adempiere alle obbligazioni di natura contrattuale, contabile e fiscale inerenti al rapporto commerciale in essere.

Finalità del trattamento: i dati personali anagrafici e fiscali acquisiti direttamente e/o tramite terzi dalla ns. Società verranno utilizzati per fini amministrativi e contabili, ai fini del rapporto contrattuale in essere, nonché per consentire un'efficace gestione del rapporto commerciale. Modalità del trattamento: i dati verranno trattati sia manualmente, sia telematicamente, sia con strumenti elettronici e informatici, memorizzati sia su supporti informatici che su supporti cartacei, o su ogni altro tipo di supporto idoneo, nel rispetto delle misure minime di sicurezza di cui al Regolamento UE. La durata del trattamento dei dati sarà pari alla durata del rapporto contrattuale in essere, nel rispetto della legislazione sulla conservazione dei dati a fini fiscali e privatistici.

Natura obbligatoria: il conferimento dei dati è necessario per l'assolvimento degli obblighi contrattuali, contabili, fiscali, e per consentire un'efficace gestione del rapporto commerciale. Conseguenze del rifiuto di fornire/trattare i dati: il rifiuto a fornire i dati richiesti o il consenso a trattarli, di fatto può impedire lo svolgimento delle attività di cui in oggetto, nel qual caso la ns. Ditta non si riterrà responsabile o inadempiente nei Vs. confronti. Il titolare del trattamento rende inoltre noto che l'eventuale non comunicazione, o comunicazione errata di una delle informazioni obbligatorie ha come conseguenze emergenti:

- l'impossibilità del titolare di garantire la congruità del trattamento stesso ai patti contrattuali per cui esso sia eseguito;
- la possibile mancata corrispondenza dei risultati del trattamento stesso agli obblighi imposti dalla normativa fiscale, amministrativa ecc. cui esso è indirizzato.

I suoi dati personali saranno oggetto di comunicazione a terzi (dipendenti autorizzati, consulenti, fornitori) per quanto strettamente necessario nell'ambito del normale svolgimento dell'attività produttiva, commerciale, amministrativa, contabile e societaria. I suoi dati personali non saranno oggetto di ulteriore diffusione a terzi per fini diversi da quelli sopra elencati. La profilazione dei dati per fini commerciali (offerte commerciali mirate) e di marketing avverrà solo con il suo espresso consenso. Sono garantiti i diritti di accesso ai dati personali regolamentati ed evidenziati dall'art.15 del Reg.UE n.679/2016. L'interessato al trattamento dei dati avrà diritto a richiederne la rettifica, la cancellazione, la limitazione del trattamento, nonché ad opporsi al trattamento ex artt.16-21 Reg.UE n.679/2016 inviando la relativa richiesta via mail all'indirizzo info@tecnotelai.it. Inoltre, qualora ritenga violati i diritti previsti in capo all'interessato dal GDPR, quest'ultimo potrà inviare un reclamo all'Autorità Garante per la protezione di dati personali.

DLGS 231 e Codice Etico

L'Acquirente prende atto che Tecnotelai ha adottato ed attua un Modello di organizzazione, gestione e controllo ai sensi del D.Lgs. 231/01 i cui dettagli sono presentati sul sito www.tecnotelai.it. L'Acquirente aderisce ai principi del suddetto Modello di organizzazione, gestione e controllo e si impegna a rispettarlo e a farlo rispettare al proprio personale, nonché ad eventuali collaboratori e ad astenersi da qualsivoglia comportamento atto a configurare le ipotesi di reato indicate nel D.Lgs 231/01 e sue successive modifiche ed integrazioni. L'Acquirente è altresì consapevole che la violazione delle regole in esso previste rappresenta un grave inadempimento contrattuale

TRECNOTELAI®
Sempre Disponibile

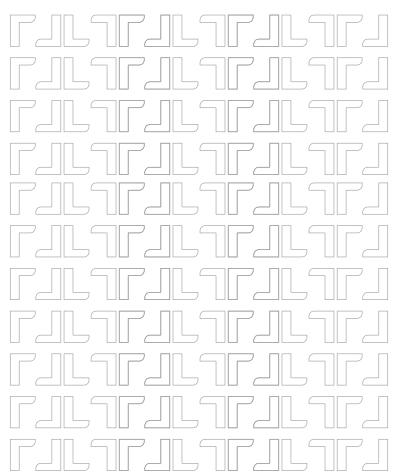

TTECNOTELAI®

Via Bonazzi, 4 - 40013
Castel Maggiore (BO)
Tel. +39 051 700096
Fax +39 051 0822139
info@tecnotelai.it
www.tecnotelai.it

